

ТО САМОЕ ЧУВСТВО *ski-doo*



2021

**ЭКИПИРОВКА  
АКСЕССУАРЫ  
ОРИГИНАЛЬНЫЕ  
ЗАПАСНЫЕ ЧАСТИ**





# ТО САМОЕ ЧУВСТВО *ski-doo*

**Все, кто участвует в создании наших продуктов, являются большими энтузиастами катания на снегоходах.**

Ваша экипировка должна согревать и защищать вас. Аксессуары должны идеально соответствовать вашему стилю катания и служить вам долгие годы. Запасные части и продукты для технического обслуживания должны соответствовать строгим требованиям стандартов для оригинальных продуктов.

Мы не идем на компромиссы, потому что знаем, что и вы следуете этому принципу. И поэтому вы можете быть спокойны, ведь мы даем гарантию на каждый наш продукт. Это наше обещание: делать каждую вашу новую поездку лучше.



**Именно это «ощущение Ski-Doo» является сутью нашей работы.**

Эти невероятные моменты, ради которых мы все живем, хорошо знакомы и вам тоже. Продемонстрируйте свой энтузиазм в отношении катания на снегоходах.

**ШАПКА SKI-DOO LIMITED EDITION**







## ЭКИПИРОВКА

- 6 Шлемы
- 16 Очки
- 17 Подшлемники и воротники
- 18 Подбор экипировки (система слоев)
- 19 Руководство по технологиям
- 22 Сегмент Deep Snow
- 25 Сегмент Crossover
- 28 Сегмент Trail Performance
- 32 Сегмент Touring
- 36 Средний слой
- 38 Базовый слой
- 39 Головные уборы
- 40 Перчатки и рукавицы
- 42 Ботинки и носки
- 44 Спортивная одежда
- 48 Подростковая экипировка
- 50 Сумки
- 51 Таблица размеров

## АКСЕССУАРЫ

- 54 Руководство по установке платформ/аксессуаров
- 60 Система LinQ™
- 62 Канистры для топлива и масла
- 63 Размещение груза
- 73 Багажники
- 76 Сиденья и спинки
- 80 Ветровые стекла и средства ветрозащиты
- 88 Щитки для рук и аксессуары для руля
- 89 Зеркала
- 90 Регулируемые проставки руля и комплекты дополнительных проставок
- 92 Светодиодное освещение
- 94 Бамперы, сценные устройства и лебедки
- 100 Элементы защиты и усиления
- 105 Упоры для ног, подножки и накладки для коленей
- 108 Подвеска и комплекты амортизаторов FOX
- 113 Комплекты вентиляционных решеток и фильтры предварительной очистки
- 114 Охлаждение и смазка
- 115 Электроборудование и электронные устройства
- 118 Экшн-камера
- 119 Эксклюзивные комплекты наклеек для снегохода
- 120 Перевозка на прицепе и чехлы
- 123 Элементы для хранения и платформы для перевозки снегохода

## ПРОДУКТЫ ДЛЯ ТЕХНИЧЕСКОГО ОБСЛУЖИВАНИЯ

- 129 Сцепление с поверхностью и управляемость
- 138 Тяга
- 139 Электросистемы
- 142 Масла и продукты для технического обслуживания



В рекламных целях на некоторых изображениях, размещенных в настоящем каталоге, представлены трюки, выполненные профессионалами в идеальных и (или) контролируемых условиях. Не пытайтесь повторить какие-либо из них, если это не соответствует вашим навыкам управления, а также пониманию возможностей вашего снегохода. Будьте ответственны и благоразумны. Не нарушайте действующие местные законы и нормативно-правовые акты. Всегда надевайте необходимую защитную одежду и шлем. Не следует отправляться в поездку в состоянии алкогольного опьянения. В силу постоянного улучшения качества продукции и внедрения инновационных решений, компания Bombardier Recreational Products Inc. (BRP) оставляет за собой право в любое время снимать изделия с производства, изменять характеристики, цены, конструкцию, оснащение, модели или оборудование без каких-либо обязательств со своей стороны. Некоторые показанные в данном документе модели могут быть оснащены дополнительным оборудованием. Компания BRP является членом следующих организаций: SSSC (Комитет по безопасности и сертификации снегоходов), Machine Safety Standard, Operator Safety Training, Safe Trails, ISMA (Международной ассоциации производителей снегоходов), Национального снегоходного фонда и Tread Lightly! Являясь членом этих авторитетных отраслевых организаций, мы принимаем и поддерживаем усилия, направленные на пропаганду нашего вида спорта. Nitro является зарегистрированным товарным знаком Kolon Industries, Inc. Isoflit является зарегистрированным товарным знаком Yats and Threads For Textile. mcFIT является зарегистрированным товарным знаком MCTECH Corporation. Primaloft Gold, Primaloft Silver и Primaloft Black являются зарегистрированными товарными знаками Albany International Corp. Supratex является зарегистрированным товарным знаком Supratex Technologies GmbH. Dri-Lex является зарегистрированным товарным знаком Faytex Corp. VespeL, Teflon HT и KeVlar являются зарегистрированными товарными знаками E. I. DuPont de Nemours & Co. ThermoLite и Cordura являются зарегистрированными товарными знаками прочих тканей, выпускаемых компанией INVISTA. ThermoSoal является зарегистрированным товарным знаком ADVANSA. Velcro является зарегистрированным товарным знаком Castrol Limited, используемым по лицензии. Montana и Zupo являются зарегистрированными товарными знаками Garmin Ltd. NGK является зарегистрированным товарным знаком NGK Spark Plugs, Ltd. Extender Trail III, Trail Blazer IV, Executive, Flat-top и Dooly являются товарными знаками и зарегистрированными товарными знаками Woody's International Engineering and Manufacturing, Inc. RipSaw, RipSaw Lite, ICE Ripper, ICE Ripper XT, ICE Attack и Powder Max являются товарными знаками Samoplast Inc. Lexan является зарегистрированным товарным знаком SABIC Innovative Plastics. Superclamp II является товарным знаком Bowditch Industries. FOX является зарегистрированным товарным знаком Fox Racing Canada. Kolpin и Impact являются зарегистрированными товарными знаками Kolpin Powersports Inc. Yuasa является зарегистрированным товарным знаком YUASA Batteries Inc. Cyclops является зарегистрированным товарным знаком CyclopsGear. Schumacher и логотип Schumacher являются зарегистрированными товарными знаками Schumacher Electric Corporation. В зависимости от местоположения продукты распространяются компаниями BRP US Inc., Bombardier Recreational Products Inc., BRP European Distribution SA, BRP Finland Oy, BRP Australia Pty Ltd. или Bombardier Recreational, Products Motores da Amazonia Ltda. В США продукты распространяются BRP US Inc. В Канаде продукты распространяются Bombardier Recreational Products Inc. ™ и логотип BRP являются товарными знаками компании Bombardier Recreational Products Inc. или аффилированных с ней компаний. Прочие наименования компаний и (или) продуктов являются зарегистрированными товарными знаками, принадлежащими соответствующим владельцам. © BRP, 2019. Все права защищены.



# ПРИВЕТСТВУЕМ ВАС НА СТРАНИЦАХ КАТАЛОГА SKI-DOO 2020 МОДЕЛЬНОГО ГОДА!





Помимо вас, увлеченных любителей снегоходов, мы сотрудничаем с нашими представителями бренда Ski-Doo, живущими в разных уголках Земли. Они помогают нам быть уверенными в том, что продукты, которые мы выводим на рынок, соответствуют или превосходят ваши ожидания и требования. Разработка продукта может занимать несколько лет, однако будьте уверены, что все продукты, представленные на следующих страницах, а также те, которые появятся позже, были разработаны с учетом отзывов этих райдеров, а также таких энтузиастов зимнего катания, как вы.

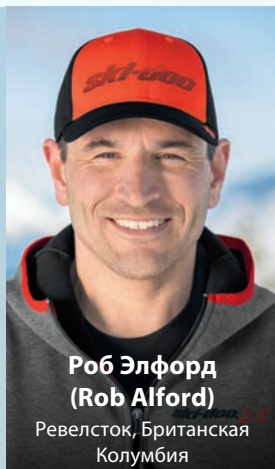

**Роб Элфорд  
(Rob Alford)**

Ревелсток, Британская  
Колумбия



**Эшли Чаффин  
(Ashley Chaffin)**

Вальдес, Аляска



**Тони Дженкинс  
(Tony Jenkins)**

Айдахо-Фоллс, Айдахо



**Карл Кастер  
(Carl Kuster)**

Малаква, Британская  
Колумбия



**Джереми Мерсье  
(Jeremy Mercier)**

Табернаш, Колорадо



**Джей Ментабери  
(Jay Mentaberry)**

Стар-Вэлли, Вайоминг

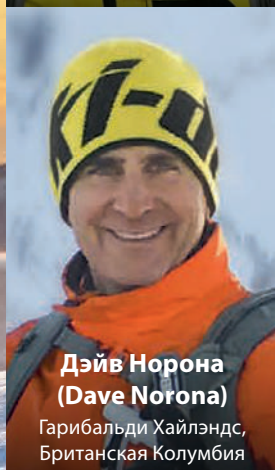

**Дэйв Норона  
(Dave Norona)**

Гарибальди Хайлендс,  
Британская Колумбия

Узнайте больше о представителях бренда Ski-Doo Snowmobile, посетив раздел сообщества на сайте [ski-doo.com](http://ski-doo.com), и добавьте их в свою ленту новостей.



**Брет Расмуссен  
(Bret Rasmussen)**

Престон, Айдахо



**Мэт Дауни  
(Matt Downey)**

Лэйк Линден, Мичиган



**Роб Кениг  
(Rob Koenig)**

Ваунаки, Висконсин

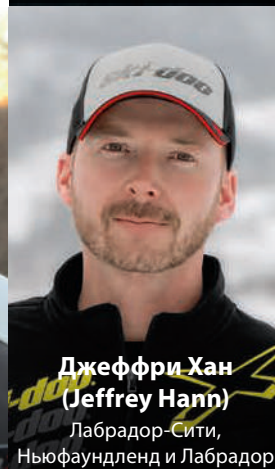

**Джеффри Хан  
(Jeffrey Hann)**

Лабрадор-Сити,  
Ньюфаундленд и Лабрадор





# ЭКИПИРОВКА

- |    |                                   |    |                           |    |                         |
|----|-----------------------------------|----|---------------------------|----|-------------------------|
| 6  | ШЛЕМЫ                             | 25 | СЕГМЕНТ CROSSOVER         | 42 | БОТИНКИ И НОСКИ         |
| 16 | ОЧКИ                              | 28 | СЕГМЕНТ TRAIL PERFORMANCE | 44 | СПОРТИВНАЯ ОДЕЖДА       |
| 17 | ПОДШЛЕМНИКИ И ВОРОТНИКИ           | 32 | СЕГМЕНТ TOURING           | 48 | ПОДРОСТКОВАЯ ЭКИПИРОВКА |
| 18 | ПОДБОР ЭКИПИРОВКИ (СИСТЕМА СЛОЕВ) | 36 | СРЕДНИЙ СЛОЙ              | 50 | СУМКИ                   |
| 19 | РУКОВОДСТВО ПО ТЕХНОЛОГИЯМ        | 38 | БАЗОВЫЙ СЛОЙ              | 51 | ТАБЛИЦА РАЗМЕРОВ        |
| 22 | СЕГМЕНТ DEEP SNOW                 | 39 | ГОЛОВНЫЕ УБОРЫ            |    |                         |
|    |                                   | 40 | ПЕРЧАТКИ И РУКАВИЦЫ       |    |                         |







# ОXYGEN ЗАМЕЧАЙТЕ ВСЕ



УЗНАЙТЕ БОЛЬШЕ О ШЛЕМЕ  
**OXYGEN**. ПОСЕТИТЕ НАШ КАНАЛ:  
[youtube.com/officialskidoo](https://youtube.com/officialskidoo)

Приключения станут еще более захватывающими, когда в вашем распоряжении отличная видимость без искажений, которую способен обеспечить только самый технически совершенный шлем для поездок на снегоходе. Самое широкое поле обзора из всех шлемов, представленных на рынке. Созданный с использованием передовой технологии композитных материалов M-FORGE<sup>®</sup>, шлем OXYGEN стал легче по сравнению с предшествующей лучшей моделью. Комфортная температура внутри шлема поддерживается с помощью пульта дистанционного управления и настраиваемой вручную воздушной камеры. Больше нет необходимости использовать неудобную маску для дыхания.



ПАНОРАМНЫЙ ОБЗОР



МАГНИТНЫЙ КОННЕКТОР ELinQ  
В ТЫЛЬНОЙ ЧАСТИ ШЛЕМА





Корпус шлема из легкого композитного материала M-FORGE® на 20% легче по сравнению со шлемом BV<sub>2</sub>S и на 16% по сравнению с модульным шлемом



В поднятом состоянии солнцезащитный визор размещается в обогреваемом отделении

Широкий визор с системой электрообогрева и креплением шарнирного типа

Убирающийся солнцезащитный визор янтарного цвета

Допускает использование с очками

Система отвода влаги



Магнитный коннектор eLinQ в тыльной части шлема

Оригинальный пульт дистанционного управления с индикацией интенсивности электрообогрева визора



Дополнительную заметность и безопасность райдера обеспечивает задний светодиодный фонарь, не требующий дополнительных источников питания

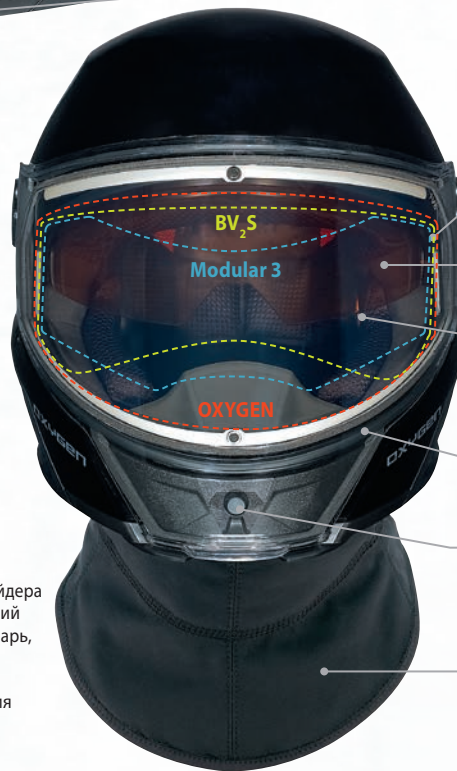

Панорамный обзор для отличной видимости без ограничений

Прочное покрытие, стойкое к запотеванию и царапинам

Система NCS: Более чем двукратное снижение уровня шума по сравнению со шлемом BV<sub>2</sub>S и трехкратное по сравнению с модульным шлемом

Прочные компоненты позволяют с высокой точностью регулировать воздушный поток

Дополнительный передний фонарь

Защита шеи предотвращает проникновение окружающего воздуха

**НОВИНКА**



Белый (01)



Оранжевый (12)



Черный (90)

## ШЛЕМ OXYGEN

- **НОВИНКА.** Доступен размер 3XL.
- **НОВИНКА.** Поставляется со встроенным солнцезащитным визором янтарного цвета, обеспечивающим отличную видимость в солнечный день на заснеженном покрытии.
- Корпус из композитного материала M-FORGE® отлично противостоит ударам при интенсивной эксплуатации.
- Подготовка для установки системы связи.
- Для работы со всеми элементами не требуется снимать перчатки.
- Два размера корпуса для оптимальной посадки и комфорта.
- Ремешок с быстроразъемным храповым механизмом.
- Корпус шлема изготовлен из перерабатываемого материала, что позволяет минимизировать негативное воздействие на окружающую среду.
- Аэродинамическая форма для снижения нагрузки на шею.

**DOT**

929019 · S-3XL

Белый (01), Оранжевый (12), Черный (90)

ЗАПАСНЫЕ ЧАСТИ И АКСЕССУАРЫ OXYGEN	Дополнительный светодиодный фонарь	929006	Один размер	Черный (90)
	Солнцезащитный визор	929003	Один размер	Дымчатый (57), Бронзовый (92), Янтарный (95)
	Визор с электрообогревом	929002	Один размер	Прозрачный (00)
	Комплект проводов питания	929004	Один размер	Черный (90)



# XP-X БОЛЬШЕ, ЧЕМ ПРОСТО ЗАЩИТА



УЗНАЙТЕ БОЛЬШЕ О ШЛЕМЕ XP-X.  
ПОСЕТИТЕ НАШ КАНАЛ:  
[youtube.com/officialskidoo](https://youtube.com/officialskidoo)

Благодаря применению инновационного композитного материала M-FORGE® шлем XP-X обеспечивает гораздо более высокий уровень защиты по сравнению с обычными шлемами. Это превосходный шлем, отличающийся малым весом и обеспечивающий отличную защиту и комфорт райдера.





## ШЛЕМЫ XP-X TEAM И XP-X ADVANCED TEC ИМЕЮТ МНОГО ОБЩЕГО:

Легкий корпус из композитного материала M-FORGE®. Более эффективная защита и меньший вес по сравнению с корпусом из углепластика

- Вес 1210 г ± 50 г для шлемов с корпусом малого размера (размеры шлемов XS, S и M)
- Вес 1265 г ± 50 г для шлемов с корпусом большого размера (размеры шлемов L, XL и 2XL)



**M-FORGE**  
COMPOSITE

Превосходно сочетается с очками XP-X (См. стр. 16)



Высококачественная съемная моющаяся подкладка для максимального комфорта

DOT ECE22.05



Антимикробная пропитка предотвращает рост бактерий и появление запаха

8 вентиляционных отверстий для охлаждения внутреннего пространства шлема

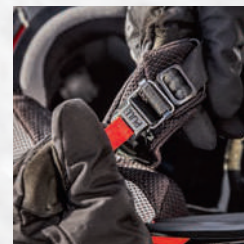

Магнитная застежка ремешка (только для модели XP-X Advanced Tec)

**FIDLOCK®**

## ШЛЕМ SKI-DOO XP-X TEAM

- Съемный дефлектор дыхания XP-X в комплекте.
- Ремешок с двойной D-образной застежкой.
- Одобрены для гонок оранжевый цвет.

448560 · XS-2XL · Серый (09), Оранжевый (12), Желтый (96)

## ШЛЕМ XP-X ADVANCED TEC

- Ремешок с магнитной застежкой Fidlock.
- Возможна установка дополнительного дефлектора дыхания XP-X (продается отдельно).

448561 · XS-2XL · Серый (07), Красный (30), Бирюзовый (74)



Серый (09)



Оранжевый (12)



Желтый (96)

НОВИНКА



Серый (07)



Красный (30)



Бирюзовый (74)

### ЗАПАСНЫЕ ЧАСТИ И АКСЕССУАРЫ XP-X

Вкладыши	448545	XS-2XL	Черный (90)
Козырек Ski-Doo XP-X Team	448540	Один размер	Серый (09), Оранжевый (12), Желтый (96)
Козырек XP-X Advanced Tec	448541	Один размер	Серый (07), Красный (30), Бирюзовый (74)
Защита подбородка	448546	Один размер	Черный (90)
Маска Tec	448574	M (подходит для XS/S/M), L (подходит для L/XL/2XL)	Черный (90)



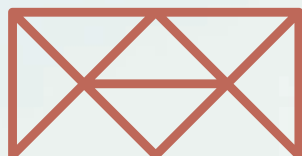

**M-FORGE®**

COMPOSITE

**БЕЗОПАСНОСТЬ. КОМФОРТ. ЭКОЛОГИЧНОСТЬ.**  
**НОВЫЙ МАТЕРИАЛ ДЛЯ ИЗГОТОВЛЕНИЯ ВЫСОКОКАЧЕСТВЕННЫХ ШЛЕМОВ.**



XP-X TEAM

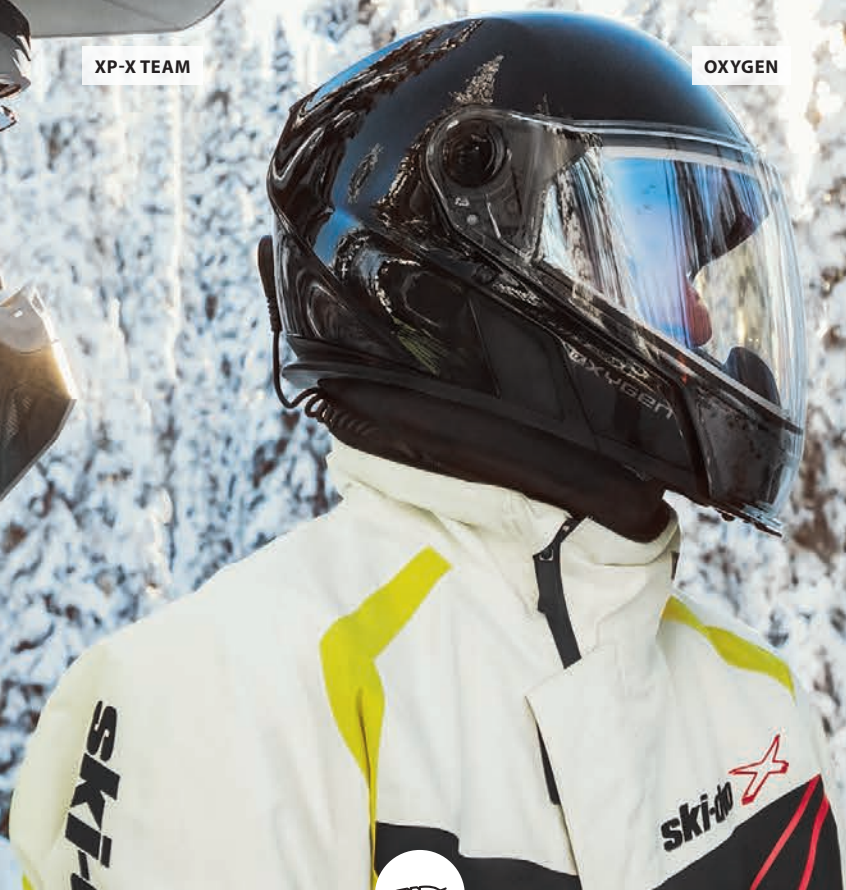

OXYGEN

**НАШИ ШЛЕМЫ OXYGEN И XP-X  
 ИЗГОТОВЛЕННЫ С ИСПОЛЬЗОВАНИЕМ  
 КОМПОЗИТНОГО МАТЕРИАЛА M-FORGE®,  
 ПОЗВОЛЯЮЩЕГО МИНИМИЗИРОВАТЬ ВЕС  
 И ДОБИТЬСЯ ЛУЧШИХ ЭКСПЛУАТАЦИОННЫХ  
 ХАРАКТЕРИСТИК.**

#MForgeCompositeRevolution



**УМЕНЬШАЕТ НАГРУЗКУ**

Снижение массы до **30%** по сравнению с традиционными шлемами из углеродистого пластика и материала Tricomposite при сохранении соответствия тем же международным стандартам безопасности.

Использование композитного материала M-FORGE® позволяет **снизить нагрузку** на водителя по сравнению с другими шлемами, представленными на рынке, обеспечив таким образом **дополнительный комфорт в поездке.**



XP-X ADVANCED TEC



## СОЗДАН ДЛЯ ВАШЕЙ ЗАЩИТЫ

В самом начале композитный материал M-FORGE® представляет собой ткань, которая, пройдя процесс нагрева и формовки, превращается в прочный корпус, **соответствующий самым жестким стандартам безопасности**, и при этом значительно более легкий по сравнению с корпусами из традиционных материалов.

В сравнении с конкурирующими продуктами материал M-FORGE® обладает повышенной стойкостью к **вдавливающим и ударным** нагрузкам, а также к прочим **внешним воздействиям** даже в самых экстремальных условиях эксплуатации.



## ДОСТУПЕН МНОГИМ

**Композитный материал M-FORGE®** предлагает самую современную в мире защиту головы по доступной цене.

**Каждый элемент шлема из композитного материала M-FORGE®:**



Разрабатывается с учетом требований к длительному сроку службы и сокращению выбросов вредных веществ



Изготавливается с использованием экологически безопасных технологических процессов



Является на 100% перерабатываемым



Создается в рамках следования положений Парижского соглашения по климату.





# BV<sub>2</sub>S

УЗНАЙТЕ БОЛЬШЕ О ШЛЕМЕ BV<sub>2</sub>S  
ПОСЕТИТЕ НАШ КАНАЛ: [youtube.com/officialskidoo](https://www.youtube.com/officialskidoo)

Этот шлем является эталоном для прочих производителей. Это бескомпромиссный снегоходный шлем, обеспечивающий превосходную видимость, тепло и защиту.

DOT

- Визор с двойными стеклами изготовлен по технологии Clear Vision Technology, обеспечивающий угол периферического обзора 180°.
- Опускаемый с помощью рычага солнцезащитный визор.

- Предотвращающая запотевание визора маска BV<sub>2</sub>S оснащена уплотнением из мягкого хирургического каучука и регулировкой положения.
- Оснащенный удобной кнопкой фиксатор элемента защиты подбородка.

- Съемная мощающаяся подкладка.
- Встроенный фонарь на тыльной стороне шлема (батарейки входят в комплект).
- Ремешок с быстроразъемным фиксатором.

**Корпус:** композитный материал из поликарбонатных волокон

## ШЛЕМ BV<sub>2</sub>S

447404 · S-3XL

Белый (01), Черный (90), Матово-черный (93)



Белый (01)



Черный (90)



Матово-черный (93)

## ШЛЕМ BV<sub>2</sub> ELECTRIC SE

447468 · S-3XL · Черный (90)



Черный (90)

ЗАПАСНЫЕ ЧАСТИ  
И АКСЕССУАРЫ  
BV<sub>2</sub>S

Визор с электрообогревом	448240	Один размер	Прозрачный (00)
Абсорбирующие вкладыши (комплект из 10 шт.)*	448613	Один размер	Белый (01)
Комплект световых приборов для шлема	447465	Один размер	Черный (90)

\* При покупке шлема рекомендуется приобрести дополнительные вкладыши.



# MODULAR 3



Шлем, с которого началась революция. Шлем, который продолжает задавать стандарты стиля. Превосходный обзор обеспечивается за счет визора с двойными стеклами без оптических искажений, а также встроенной системе отвода влаги и предотвращения запотевания.

DOT

- Технология Clear Vision Technology и визор с двойными стеклами без оптических искажений.
- Управление положением солнцезащитного визора простым нажатием кнопки.
- Оснащенный удобной кнопкой фиксатор элемента защиты подбородка.
- Предотвращающая запотевание маска системы Breath Evac.
- Ремешок с быстроразъемным фиксатором.
- Просторное внутреннее пространство позволяет использовать шлем, не снимая очки.

**Корпус:** композитный материал из поликарбонатных волокон

## ШЛЕМ MODULAR 3

447963 · S-3XL

· Белый (01), Серый (09), Черный (90)



Белый (01)

## ШЛЕМ MODULAR 3 ELECTRIC SE

447964 · S-3XL · Черный (90)



Черный (90)

## ШЛЕМ MODULAR 3 SKI-DOO

448529 · S-3XL · Серебристый (08), Желтый (96)



Серебристый (08)



Серый (09)

Черный (90)



Желтый (96)

ЗАПАСНЫЕ ЧАСТИ И АКСЕССУАРЫ MODULAR 3	Визор с электрообогревом	448503	Один размер	Прозрачный (00)
	Абсорбирующие вкладыши (комплект из 10 шт.)*	448615	Один размер	Белый (01)

\* При покупке шлема рекомендуется приобрести дополнительные вкладыши.





EX-2

УЗНАЙТЕ БОЛЬШЕ О ШЛЕМЕ SKI-DOO EX-2 ENDURO. ПОСЕТИТЕ НАШ КАНАЛ: [youtube.com/officialskidoo](https://youtube.com/officialskidoo)

Этот гибридный шлем в стиле кроссовых моделей предлагает функции защиты от солнца и от летящего в лицо снега в сочетании с полноценной защитой лица, которую обеспечивает полноразмерный визор. Идеально подходит для туристических поездок по трассам и за их пределами.

DOT

- Съемный аэродинамический козырек.
- Фиксируемый в нескольких положениях незапотевающий визор с системой электрообогрева.
- Заменяемый солнцезащитный визор

- с механизмом подъема/опускания.
- Исключительно комфортная моющаяся подкладка.
- Корпус из композитных материалов современной конструкции.

- Увеличенный дефлектор в области подбородка обеспечивает превосходную защиту в холодную погоду.
- Регулируемые воздухопроводы.

**Корпус:** 80% Поликарбонат, 20% АБС-пластик

### НОВИНКА ШЛЕМ SKI-DOO EX-2 MOTION

448601 · XS-2XL · Серый (07), Желтый (96)

### ШЛЕМ SKI-DOO EX-2 ENDURO

448464 · XS-2XL · Серебристый (08), Черный с рисунком (94)



Серый (07)



Желтый (96)



Серебристый (08)



Черный с рисунком (94)

ЗАПАСНЫЕ ЧАСТИ И АКСЕССУАРЫ EX-2	Визор с электрообогревом	448472	Один размер	Прозрачный (00)
	Вкладыши	448477	XS-2XL	Черный (90)
	Салфетка для протирки визора из микрофибры	448488	Один размер	Белый (01)
	Сменный козырек	448474	Один размер	Серебристый (08), Черный (90)



## XP-3

Сверхлегкий шлем в стиле моделей для сноукросса отличается превосходными эксплуатационными характеристиками, обеспечивает защиту и комфорт, а также имеет ряд особенностей, характерных для более дорогих моделей.

Snell DOT

ECE22.05

- Вес: ± 1380 г для размера L.
- Высококачественная конструкция корпуса с использованием сверхлегкого стекловолокна и внутренняя поверхность из поглощающего удары материала.

- Полностью регулируемый визор обеспечивает высокие аэродинамические характеристики.
- В передней и задней части шлема имеются вентиляционные отверстия для эффективного отвода тепла.

- Съемная моющаяся сменная подкладка с влагоотводящими свойствами.
- Зимний дефлектор дыхания.
- Легкий ремешок типа DD-Ring.

**Корпус:** стекловолокно

### ШЛЕМ SKI-DOO XP-3 PRO CROSS X-TEAM

448556 · XS-2XL · Серый (07), Оранжевый (12), Желтый (96)

**НОВИНКА**



Серый (07)



Оранжевый (12)

Желтый (96)

### ШЛЕМ SKI-DOO XP-3 PRO CROSS

448557 · XS-2XL · Бирюзовый (80), Синий (80)



Бирюзовый (74)



Синий (80)

Этот шлем в стиле моделей для сноукросса сочетает малый вес, комфорт и отличное соотношение цены и функциональных особенностей. Вы просто не сможете пройти мимо!

- Вес: ± 1420 г для размера L.
- Конструкция корпуса с использованием сверхлегкого поликарбоната и внутренняя поверхность из поглощающего удары материала.
- Полностью регулируемый визор.

- В передней и задней части шлема имеются вентиляционные отверстия для эффективного отвода тепла.
- Съемная моющаяся сменная подкладка с влагоотводящими свойствами.

- Зимний дефлектор дыхания.
- Легкий ремешок типа DD-Ring.

**Корпус:** композитный материал из поликарбонатных волокон

## XC-4

### НОВИНКА ШЛЕМ XC-4 CROSS BEAM

448594 · XS-2XL · Белый (01), Серый (07), Зеленый (70)

DOT ECE22.05



Белый (01)



Серый (07)



Зеленый (70)

### НОВИНКА ШЛЕМ XC-4 CROSS

448596 · XS-2XL · Матово-черный (93)

DOT ECE22.05



Матово-черный (93)

### ТАБЛИЦА РАЗМЕРОВ ШЛЕМЫ

	XS	S	M	L	XL	2XL	3XL
Окружность головы, см	53-54	55-56	57-58	59-60	61-62	63-64	65-66





### ОЧКИ SKI-DOO XP-X ОТ SCOTT

Компания Scott известна своими передовыми решениями в конструкции очков, такими как новая система вентиляции RAM Air System, которая направляет поток воздуха не в глаза райдера, а на стекла очков.

- Конструкция очков позволяет регулировать интенсивность воздушного потока.
- Специальная заглушка RAM позволяет при необходимости закрыть вентиляционное отверстие.
- Система вентиляции предотвращает проникновение снега.
- Стойкие к царапинам стекла.
- Возможность выбора одного из 4 положений очков.
- Прилегающая к лицу часть выполнена из трехслойного вспененного материала, обеспечивающего комфорт.
- Регулируемый в 3 положениях элемент защиты носа входит в комплект.
- Двойные стекла предотвращают запотевание.

### ОЧКИ SKI-DOO XP-X CHROMED ОТ SCOTT

448577 · Один размер

Оранжевый (12), Черный (90)



Стекло Серебро Хром

Стекло Желтое Хром

### ОЧКИ SKI-DOO XP-X ОТ SCOTT

448575 · Один размер

Серый Charcoal Grey (07), Красный (30), Зеленый (70)



Розовое тонированное стекло

Желтое тонированное стекло

Желтое тонированное стекло

НОВИНКА

### НОВИНКА ОЧКИ SKI-DOO TRAIL ОТ SCOTT

- Стекло с предотвращающим запотевание покрытием.
- Прилегающая к лицу часть из многослойного вспененного гипоаллергенного материала.
- Совместимы с системой быстросъемных креплений Speed Strap (продается отдельно).
- Стойкие к царапинам стекла.

448617 · Один размер

Белый (01), Красный (30), Черный (90)



Розовое тонированное стекло

Розовое тонированное стекло

Розовое тонированное стекло

### НОВИНКА ОЧКИ SKI-DOO SPLIT OVER THE GLASSES ДЛЯ НОШЕНИЯ ПОВЕРХ КОРРЕКТИРУЮЩИХ ОЧКОВ ОТ SCOTT

- Двойное стекло с предотвращающим запотевание покрытием.
- Прозрачные стекла Lexan со 100% защитой от УФ-лучей.
- Прилегающая к лицу часть из многослойного вспененного материала.
- Можно использовать с обычными очками.
- Прочный нескользящий ремешок.

448636 · Один размер

Черный (90)



Прозрачное стекло



# ПОДШЛЕМНИКИ И ВОРОТНИКИ

## ПОДШЛЕМНИК SUBLIMATED

- Эластичная ткань с антибактериальной обработкой и мягкой внутренней поверхностью.
  - Отводит влагу и предотвращает появление запаха.
- 91% Полиэстер, 9% Спандекс

ДЛЯ МУЖЧИН  
447619 · Один размер  
Черный (90)



ДЛЯ ЖЕНЩИН  
447644 · Один размер  
Серый (07)



## ПОВЯЗКА X-TEAM

- Многофункциональный предмет экипировки, изготовленный из комфортной эластичной ткани.
  - 12 различных вариантов использования: бандана, повязка на голову, подшлемник и т.д.
- 88% Полиэстер, 12% Спандекс
- 454182 · Один размер  
Серый (07), Черный (90)



## ПОДШЛЕМНИК MOUNTAIN

- Эластичная быстросохнущая ткань с мягкой внутренней поверхностью.
- Неопреновая вставка в лицевой части эффективно отводит влагу и облегчает дыхание в условиях экстремально низких температур благодаря съемному резиновому элементу.
- Плоские швы не вызывают раздражение кожи.
- Хорошо подходит для использования в шлемах открытого типа.

65% Нейлон, 20% Полиэстер,  
10% Спандекс, 5% Синтетический каучук

448234 · Один размер  
Черный (90)



## ПОДШЛЕМНИК TECHNICAL

- Сетчатые вставки в термонагруженных зонах для оптимальной вентиляции и отвода влаги.
- Внутренняя поверхность из микрофлиса сохраняет тепло.
- Ветрозащитный элемент в области шеи.
- Удлиненная задняя часть обеспечивает подвижность головы.
- Плоские швы не вызывают раздражение кожи.

92% Полиэстер, 8% Спандекс

445950 · Один размер  
Черный (90)



## ПОДШЛЕМНИК ULTIMATE TRAIL

- Идеален для использования в шлемах OXYGEN, BV<sub>2</sub>S или Modular 3.
- Сохраняет тепло, обеспечивает вентиляцию и защиту от ветра.
- Водонепроницаемая дышащая ткань в области шеи, защищающая от ветра.
- Влагодотводящая ткань.
- Эластичные вставки по бокам для более комфортной посадки.

60% Полиэстер, 30% Нейлон,  
10% Спандекс

447736 · S/M-L/XL  
Черный (90)



## ПОДШЛЕМНИК MICROFLEECE

- Эластичная согревающая ткань с антибактериальной обработкой и мягкой внутренней поверхностью.
- Плоские швы не вызывают раздражение кожи.

84% Полиэстер,  
13% Нейлон, 3% Спандекс

447565 · Один размер  
Черный (90)



## ПОДШЛЕМНИК BASIC

- Сохраняет тепло, сухость и комфорт.
- Плоские швы не вызывают раздражение кожи.

80% Нейлон, 20% Спандекс

447449 · Один размер  
Черный (90)



## ВОРОТНИК TECHNICAL

- Сохраняет тепло, обеспечивает вентиляцию, защиту от ветра и воды.
- Влагодотводящая ткань.
- Отверстия для дыхания выполнены с помощью лазера.
- Эргономичная конструкция с вставками из микрофлиса по бокам и в задней части для дополнительной эластичности.
- Эластичная вставка для подгонки в задней части воротника.

89% Полиэстер, 8% Спандекс, 3% Синтетический каучук

447636 · Один размер  
Черный (90)



## ВОРОТНИК

- Вставки из Спандекса для более комфортной посадки.
- Изнанка из нескатывающегося флиса.

100% Полиэстер

447634 · Один размер  
Черный (90)





# НАУЧНЫЙ ПОДХОД СИСТЕМА СЛОЕВ

Поездки по глубокому снегу, по трассам или за их пределами — где бы вы ни катались, самым важным остается вопрос поддержания сухости и защиты от холода. Ответом является система из нескольких слоев экипировки и эту науку мы изучили досконально.

Создайте собственную идеальную комбинацию экипировки для базового, среднего и внешнего слоев с помощью нашей удобной системы классификации, которая поможет вам добиться идеального баланса комфорта и функциональности.



ПОКАЗАНА СИСТЕМА СЛОЕВ

- 01 Базовый слой Thermal
- 02 Утеплитель Packable
- 03 Куртка Helium 30

В ОСНОВЕ ВСЕГО.

## 01 БАЗОВЫЙ СЛОЙ

Все начинается именно с этого слоя. Он необходим для поддержания сухости и тепла. Базовый слой отводит влагу от кожи — это первый важный шаг для сохранения тепла.



ВЫ САМОСТОЯТЕЛЬНО  
ОПРЕДЕЛЯЕТЕ УРОВЕНЬ  
КОМФОРТА.

## 02 СРЕДНИЙ СЛОЙ

Средний слой позволяет регулировать уровень тепла в соответствии с вашими потребностями. Ведь зимняя погода известна своей переменчивостью. Оставайтесь на шаг впереди и не покидайте зону комфорта.

Стр. 36–37



ВАША ПЕРВАЯ ЛИНИЯ ЗАЩИТЫ ОТ  
ХОЛОДА.

## 03 ВНЕШНИЙ СЛОЙ

Защищает от осадков и сохраняет тепло. Для производства экипировки внешнего слоя мы используем инновационные материалы, такие как Sympatex, PrimaLoft и RPM, позволяющие обеспечить соответствие экипировки вашему стилю вождения.

БЕЗ УТЕПЛИТЕЛЯ  
Стр. 22–24, 30



С УТЕПЛИТЕЛЕМ  
Стр. 25–35



**НАЙДИТЕ ИХ В МАГАЗИНАХ** Та же система классификации используется на цветных этикетках наших продуктов, содержащих так же дополнительные сведения.



# РУКОВОДСТВО ПО ТЕХНОЛОГИЯМ

Наша экипировка и специализированная одежда изготавливается с использованием современных технологий, помогающих экипировке сохранять тепло и защищать от влаги, сохраняя при этом легкость и дышащие свойства.

## ПЛОТНОСТЬ МАТЕРИАЛА

150 г/м <sup>2</sup>	250 г/м <sup>2</sup>
165 г/м <sup>2</sup>	300 г/м <sup>2</sup>
200 г/м <sup>2</sup>	

Чем выше плотность базового и среднего слоя, тем он теплее.

## ЭФФЕКТИВНОСТЬ



**ДЫШАЩИЕ ХАРАКТЕРИСТИКИ** Данная оценка внешнего слоя показывает, насколько эффективно он отводит влагу от вашего тела.



**ВОДОНЕПРОНИЦАЕМОСТЬ** Данная оценка показывает, насколько эффективны реализованные во внешнем слое решения защиты от воды: проклейка швов, типы застежек и т.д.



**УРОВЕНЬ ТЕПЛА** Данная оценка учитывает все ключевые особенности вашего базового, среднего или внешнего слоя, такие как использование утеплителя, водонепроницаемость, защиту от ветра, дышащие свойства и состав ткани.

## ТЕХНОЛОГИИ ЗАЩИТЫ

### Мембрана

#### SympaTex®

Лучшее решение для защиты от воды и ветра, а также для отвода влаги. Чем интенсивнее вы двигаетесь, тем эффективнее мембрана Sympatex отводит влагу. В отличие от прочих мембранных материалов Sympatex не имеет пор, поэтому изготовленную из нее экипировку можно стирать снова и снова, не боясь забить поры и ухудшить ее характеристики. **СМ. СТР. 21**

### Покрывтия

Покрывтия RPM и RPM MAX обеспечивают максимальную защиту от воды и ветра, а также сохраняют дышащие характеристики вне зависимости от окружающей температуры и от того, насколько сложен ваш маршрут.



**ВСЕ ШВЫ  
И ЛОГОТИПЫ  
ПРОКЛЕЕНЫ**



**ОСНОВНЫЕ ШВЫ  
И ЛОГОТИПЫ  
ПРОКЛЕЕНЫ**



### Утеплитель

#### PRIMALOFT®

Высокоэффективный утеплитель, способный справиться с любыми превратностями погоды. Мы стремимся предложить вам лучшие продукты, которые помогут вам как можно дольше оставаться на улице. Более теплый, сухой, мягкий и эластичный материал по сравнению с любыми другими утеплителями. **СМ. СТР. 31**

PRIMALOFT  
GOLD



PRIMALOFT  
SILVER



PRIMALOFT  
BLACK



**УРОВЕНЬ  
ТЕПЛА**



#### THERMALLOFT

Теплый, мягкий и легкий материал, изготовленный из переработанного сырья.

### Ткань

#### CORDURA® F A B R I C

Вставки из материала CORDURA обычно используются на тех участках экипировки, где требуется повышенная прочность, например, на руках, в задней части подола, на внутренней поверхности штанин и в паховой области. Такие вставки помогают усилить экипировку, не сковывая при этом движения райдера.

**ОБРАТИТЕСЬ К НАШЕЙ СИСТЕМЕ КЛАССИФИКАЦИИ ДЛЯ КАЖДОГО БАЗОВОГО, СРЕДНЕГО И ВНЕШНЕГО СЛОЯ, ОПИСАННОГО В ДАННОМ КАТАЛОГЕ**

Вся необходимая информация приведена в прямоугольнике под названием продукта.

### 01 БАЗОВЫЙ СЛОЙ

#### MERINO BASE LAYERS

165 г/м<sup>2</sup>

Merino wool base layer delivers excellent warmth while wicking away moisture, soft to the touch.

- Permanent anti-odor performance.
- Vintage logos.
- Elastic waist band.

TRUCK: Merino Wool

### 02 СРЕДНИЙ СЛОЙ

#### PACKABLE JACKET

300 г/м<sup>2</sup>

An ideal mid layer for maximum warmth, in your pack or storage compartment.

- Use as a light jacket for cool dry weather or as a very warm mid layer.
- Drawcord hem adjustment in pockets.
- Microfleece and Spandex at underarm vents.

### 03 ВНЕШНИЙ СЛОЙ БЕЗ УТЕПЛИТЕЛЯ

#### HELIUM 30 JACKET

SympaTex®

A radically lightweight, durable and flexible jacket for the most active riders for just the right fit.

- Lifetime warranty (see details on inside cover page).
- 100% seams and logos sealed.
- 100% windproof, waterproof and highly breathable Sympatex membrane.

- Water-resi
- Powder ski
- Removable
- Offset fron

### 03 ВНЕШНИЙ СЛОЙ С УТЕПЛИТЕЛЕМ

#### X-TEAM JACKET

RPM MAX PRIMALOFT

The industry standard for high performance jackets - this one is the perfect

- Highly windproof, waterproof and breathable.
- 100% seams and logos sealed.
- Underarm venting to regulate temperature.
- Adjustable hem and wrists.
- Powder skirt.
- Removable heat retention sauline collar.
- Double front flap c
- Shaped sleeves.
- Reflective details or
- Optimized visibil
- Offset front zipper f



# СИСТЕМА КЛАССИФИКАЦИИ ВНЕШНИХ СЛОЕВ **КРАТКАЯ СПРАВКА**

					ЗАЩИТА ОТ ПОГОДНЫХ ЯВЛЕНИЙ	
		ДЫШАЩИЕ ХАРАКТЕРИСТИКИ	ВОДОНЕПРОНИЦАЕМОСТЬ	УРОВЕНЬ ТЕПЛА		
DEEP SNOW СТР. 22-24	 КУРТКА HELIUM 30				SympaTex®	
	 КУРТКА HELIUM 50				SympaTex®	
	 КОМБИНЕЗОН HELIUM				SympaTex®	
	 КОМБИНЕЗОН REVV				RPM MAX	УТЕПЛИТЕЛЬ
CROSSOVER СТР. 25-27	 КОМБИНЕЗОН REVV С УТЕПЛИТЕЛЕМ				RPM MAX	THERMAL <sup>LOFT</sup>
	 КУРТКА MCODE				RPM MAX	THERMAL <sup>LOFT</sup>
	 КУРТКА HELIUM ENDURO				SympaTex®	PRIMALOFT.
TRAIL PERFORMANCE СТР. 28-30	 КУРТКА HELIUM ENDURO PRO				SympaTex®	PRIMALOFT.
	 КУРТКА X-TEAM				RPM MAX	PRIMALOFT.
TOURING СТР. 32-35	 КУРТКА ABSOLUTE 0				SympaTex®	PRIMALOFT.
	 КУРТКА ABSOLUTE TRAIL				SympaTex®	PRIMALOFT.
	 ЖЕНСКАЯ КУРТКА MUSKOCA				RPM MAX	PRIMALOFT.
	 КУРТКА GLIDE				RPM MAX	PRIMALOFT.
	 КУРТКА HOLESHOT				RPM	THERMAL <sup>LOFT</sup>
	 КУРТКА EXPEDITION				RPM	PRIMALOFT.





**SympaTex®**

SYMPATEX.COM

**Экологичность  
и эффективность**

 Водонепроницаемость

 Дышащие свойства

 Ветронепроницаемость

 ВОЗМОЖНОСТЬ ПЕРЕРАБОТКИ

 НЕ СОДЕРЖИТ PFC И PTFE

 CO<sub>2</sub>-НЕЙТРАЛЬНЫЙ



## DEEP SNOW



## КУРТКА HELIUM 30



Исключительно легкая, прочная и удобная куртка для самых активных райдеров. Благодаря технологии Sympatex куртка сохраняет тепло и отводит влагу. Разработана совместно с ведущими экспертами в горном катании и отличается идеальной посадкой.

- Все швы и логотипы проклеены.
- Мембрана Sympatex обеспечивает стопроцентную защиту от ветра и воды, а также исключительно эффективно отводит влагу.
- Водонепроницаемые застежки-молнии.
- Внутренняя юбка.
- Отстегивающийся капюшон.
- Смещенная передняя застежка-молния для комфорта в области подбородка.
- Специальная конструкция вентиляционных клапанов в зоне подмышек сохраняет приток воздуха даже с надетым рюкзаком, сохраняя комфорт.
- Светоотражающие элементы для лучшей заметности райдера.

**Внешняя часть:** Полиэстер с двухслойной мембраной Sympatex



ДЛЯ МУЖЧИН  
440782 · S-3XL

Зеленый (70), Красный (30), Синий (80), Черный (90)

РАЗМЕРЫ ДЛЯ ВЫСОКИХ

442438 · MТ-2XLТ

Черный (90)



ДЛЯ ЖЕНЩИН  
440783 · XS-3XL · Винный (32), Бирюзовый (74)



ДОБАВЬТЕ  
КОМФОРТА  
С УТЕПЛИТЕЛЕМ

См. стр. 36







## ПОЛУКОМБИНЕЗОН HELIUM 30



Решение для активных райдеров. Мембранный материал Sympatex сохраняет тепло и отводит влагу. Самый легкий полукombineзон, не сковывающий движения райдера.

- Все швы и логотипы проклеены.
- Мембрана Sympatex обеспечивает стопроцентную защиту от ветра и воды, а также исключительно эффективно отводит влагу.
- Эластичные вставки в области талии (мужские модели) и поясницы (женские модели) для большей подвижности.
- Флисовая подкладка в области ягодиц.
- Анатомический усиленный крой и мягкие накладки в области коленей и голеней.
- Гетры с механизмом фиксации на ботинке для защиты от снега.

- Усиленная внутренняя поверхность штанин для защиты от истирания.
- Двухсторонние водонепроницаемые боковые застежки-молнии.
- Особый крой женских моделей.
- Светоотражающие детали.
- Съемные удлиненные элементы защиты коленей.
- Сетчатые вставки в задней части для сохранения дышащих свойств.

**Внешняя часть:** Полиэстер с двухслойной мембраной Sympatex



**ДЛЯ МУЖЧИН**  
441624 · S-3XL  
Зеленый (70),  
Черный (90)

**РАЗМЕРЫ ДЛЯ ВЫСОКИХ**  
442439 · LT-2XLT  
Черный (90)

**ДЛЯ ЖЕНЩИН**  
441623 · XS-3XL  
Изумрудный (74), Черный (90)

## КУРТКА HELIUM 50



Изготовленная с использованием самых передовых материалов, куртка Helium 50 — это наша самая прочная и удобная трехслойная куртка для самых активных райдеров. Разработана совместно с ведущими экспертами в горном катании и отличается идеальной посадкой.

- Мембрана Sympatex обеспечивает стопроцентную защиту от ветра и воды, а также исключительно эффективно отводит влагу.
- Водонепроницаемые застежки-молнии.
- Внутренняя юбка.
- Вентиляционные клапаны в районе подмышек и бицепсов сохраняют эффективность и при надетом рюкзаке.
- Внутренняя поверхность воротника из неопрена и микрофлиса.

**Внешняя часть:** Полиэстер с трехслойной мембраной Sympatex  
440699 · XS-2XL

Черный (90)





## 24 DEEP SNOW Комбинезоны

## КОМБИНЕЗОН HELIUM



Комбинезон защищает от снега, но при этом не стесняет движений райдера. Высококачественные материалы и удобный крой обеспечивают превосходные характеристики этого комбинезона.

- Мембрана Sympatex обеспечивает стопроцентную защиту от ветра и воды, а также исключительно эффективно отводит влагу.
- Все швы и логотипы проклеены.
- Водонепроницаемые застежки-молнии.
- Вставки из материала Cordura в области ягодиц, коленей и в нижней части штанин.
- Разработан для использования с рюкзаком.
- Продуманное расположение вентиляционных клапанов.
- Регулируемые воротник, манжеты, пояс и внутренние подтяжки.
- Светоотражающие элементы для лучшей заметности райдера.
- Отстегивающийся капюшон.
- Гетры.

**Внешняя часть:** Полиэстер с двухслойной мембраной Sympatex

**Утеплитель:** PrimaLoft Gold в области ягодиц

440778 · XS-3XL · Серый (07), Синий (84)



## КОМБИНЕЗОН REVY



Ни один другой предмет экипировки не даст вам столько сил и уверенности для покорения снежных просторов, сколько этот просторный, удобный и стильный комбинезон.

- Все швы и логотипы проклеены.
- Вентиляционные клапаны в области подмышек.
- Дышащий, водо- и ветронепроницаемый материал.
- Водонепроницаемые застежки-молнии.
- Регулируемые воротник, манжеты, пояс и внутренние подтяжки.
- Анатомический крой рукавов и коленей.
- Гетры.
- Отстегивающийся капюшон.

**Внешняя часть:** Полиэстер, Нейлон

440777 · XS-3XL · Ледяной (38), Синий (84)



▶ УЗНАЙТЕ БОЛЬШЕ О КОМБИНЕЗОНЕ HELIUM. ПОСЕТИТЕ НАШ КАНАЛ: [youtube.com/officialskidoo](https://youtube.com/officialskidoo)





## CROSSOVER

**НОВИНКА УТЕПЛЕННЫЙ КОМБИНЕЗОН  
REVY INSULATED**

Свобода цельного комбинезона в сочетании с превосходным утеплением для самого широкого круга райдеров. Ничем не ограниченные движения и защита от снега в поездках по глубокому снегу в самые холодные дни.

- Все швы и логотипы проклеены.
- Дышащий, водо- и ветронепроницаемый материал.
- Водонепроницаемые застежки-молнии.
- Усиленная ткань в области ягодиц и коленей.
- Анатомический крой рукавов и штанин.
- Регулируемые воротник, манжеты, пояс и внутренние подтяжки.
- Вентиляционные клапаны в области подмышек.
- Гетры.

**Внешняя часть:** Нейлон, Полиэстер

**Утеплитель:** Thermal Loft 100 г



**ДЛЯ МУЖЧИН**

440820 · S-3XL · Оранжевый (12), Синий (84)



**ДЛЯ ЖЕНЩИН**

440819 · XS-XL · Розовый (36), Зеленый (70)







## КУРТКА MCODE



Универсальная куртка «3 в 1» выполнена в современном крое и предлагается в нескольких вариантах расцветки. Это позволяет создавать различные сочетания куртки и брюк MCode.

- Прекрасно отводит влагу, обеспечивает превосходную защиту от ветра и воды.
- Все швы и логотипы проклеены.
- Съемная стеганая куртка-подстежка.
- Водонепроницаемые застежки-молнии.

- Вентиляционные клапаны в области подмышек.
- Внутренняя юбка.
- Подключение eLinQ: внутренняя проводка и крепление D-Ring для подключения шлема.
- Регулируемые капюшон, воротник, подол и манжеты.

- Светоотражающие элементы на рукавах и спине.
- Отстегивающийся капюшон.

**Внешняя часть:** Полиэстер, Нейлон

**Утеплитель:** Thermal Loft 200 г



**ДЛЯ МУЖЧИН**  
440810 · S-3XL · Зеленый (70), Бирюзовый (74), Черный (90)



**ДЛЯ ЖЕНЩИН**  
440809 · XS-2XL · Бирюзовый (74), Черный (90)

## БРЮКИ MCODE



Легкие утепленные брюки современного кроя.

- Прекрасно отводят влагу, обеспечивают превосходную защиту от ветра и воды.
- Все швы и логотипы проклеены.
- Разделитель подтяжек на спине предотвращает их соскальзывание.
- Регулируемый пояс.
- Водонепроницаемые боковые застежки-молнии длиной 3/4.
- Гетры.
- Анатомический крой штанин, мягкие вставки на коленях.
- Флисовая подкладка в области ягодиц.

**ДЛЯ МУЖЧИН**  
441630  
S-3XL  
Зеленый (70),  
Черный (90)



**ДЛЯ ЖЕНЩИН**  
441631  
XS-2XL  
Черный (90)



**Внешняя часть:** Полиэстер, Нейлон

**Утеплитель:** Thermal Loft 100 г



## КУРТКА HELIUM ENDURO



Превосходная куртка со средним уровнем утепления поможет вам сохранять тепло и сухость вне зависимости от того, наслаждаетесь ли вы катанием по трассам, лесам или открытым пространствам.

- Мембрана Sympatex обеспечивает стопроцентную защиту от ветра и воды, а также исключительно эффективно отводит влагу.
- Все швы и логотипы проклеены.
- Вентиляционные клапаны в области подмышек.
- Внутренняя юбка.
- Регулируемые подол, воротник и манжеты.
- Светоотражающие вставки на рукавах, груди и спине улучшают заметность райдера.
- Вставки из прочного нейлона Cordura на руках и задней части подола повышают износостойкость.
- Подключение eLinQ: внутренняя проводка и крепление D-Ring для подключения шлема.
- Смещенная передняя застежка-молния для комфорта в области подбородка.

**Внешняя часть:** Полиэстер с двухслойной мембраной Sympatex

**Утеплитель:** PrimaLoft Black 100 г

440804 · S-3XL · Черный (90)



**ДОБАВЬТЕ  
КОМФОРТА  
С УТЕПЛИТЕЛЕМ**  
См. стр. 36

## ПОЛУКОМБИНЕЗОН HELIUM ENDURO



Для райдеров, предпочитающих максимально динамичный стиль катания как на трассах, так и за их пределами. Утеплитель средней плотности, мембрана Sympatex и множество функциональных особенностей позаботятся о вашем комфорте.

- Мембрана Sympatex обеспечивает стопроцентную защиту от ветра и воды, а также исключительно эффективно отводит влагу.
- Полноразмерные водонепроницаемые боковые застежки-молнии.
- Двухсторонняя застежка-молния на груди.
- Анатомический усиленный крой и мягкие вставки в области коленей.
- Гетры.

**Внешняя часть:** Полиэстер с двухслойной мембраной Sympatex

**Утеплитель:** PrimaLoft Black 100 г

441593 · S-3XL · Черный (90)



**ИДЕАЛЬНО  
СОЧЕТАЮТСЯ  
С КУРТКОЙ HELIUM  
ENDURO PRO**

См. стр. 28





# TRAIL PERFORMANCE



## КУРТКА HELIUM ENDURO PRO



Эту куртку отличает оптимальный уровень утепления для активных райдеров для поездок как по трассам, так и вне их. Внешний слой из прочного высокотехнологичного материала Cordura дополнен мембраной Sympatex, обеспечивающей защиту от ветра и воды, а также обладающую превосходными дышащими свойствами.

- Мембрана Sympatex обеспечивает стопроцентную защиту от ветра и воды, а также исключительно эффективно отводит влагу.
- Все швы и логотипы проклеены.
- Вентиляционные клапаны в области подмышек.
- Внутренняя юбка.
- Регулируемые подол, воротник и манжеты.
- Светоотражающие вставки на рукавах, груди и спине улучшают заметность райдера.
- Вставки из прочного нейлона Cordura на руках и задней части подола повышают износостойкость.
- Подключение eLinQ: внутренняя проводка и крепление D-Ring для подключения шлема.
- Смещенная передняя застежка-молния для комфорта в области подбородка.

**Внешняя часть:** Полиэстер с двухслойной мембраной Sympatex

**Утеплитель:** PrimaLoft Black 100 г

440811 · S-3XL · Желтый Sunburst Yellow (96)



РАЗРАБОТАНА ДЛЯ ИСПОЛЬЗОВАНИЯ СОВМЕСТНО С ПОЛУКОМБИ-НЕЗОНОМ HELIUM ENDURO

См. стр. 27



## КУРТКА X-TEAM



Эта куртка представляет собой настоящий эталон, предлагая идеальное сочетание функциональности и продуманного кроя, позволяющее вам в полной мере насладиться поездкой.

- Прекрасно отводит влагу, обеспечивает превосходную защиту от ветра и воды.
- Все швы и логотипы проклеены.
- Вентиляционные клапаны в области подмышек обеспечивают отвод тепла.
- Регулируемые подол и манжеты.
- Внутренняя юбка.

- Съемная теплоудерживающая вставка на воротнике.
- Конструкция с двойным клапаном на груди обеспечивает превосходную защиту от холода.
- Анатомический крой рукавов.
- Светоотражающие вставки на рукавах и спине улучшают заметность райдера.

- Смещенная передняя застежка-молния для комфорта в области подбородка.
- Водонепроницаемая застежка-молния на груди.
- Подключение eLinQ: внутренняя проводка и крепление D-Ring для подключения шлема.

**Внешняя часть:** Полиэстер, Нейлон  
**Утеплитель:** PrimaLoft Black 200 г



**ДЛЯ МУЖЧИН**  
440807 · XS-2XL

Белый (01), Красный (30), Черный (90), Желтый (96)

**РАЗМЕРЫ ДЛЯ ВЫСОКИХ**  
MT, LT, XLT

**РАЗМЕРЫ ДЛЯ ВЫСОКИХ PLUS**  
441635 · 2XLT, 3XL, 3XLT, 4XL, 5XL  
Черный (90), Желтый (96)

**ДЛЯ ЖЕНЩИН**  
440808 · XS-3XL  
Белый (01), Черный (90), Желтый (96)

## ПОЛУКОМБИНЕЗОН X-TEAM



Десятилетия усовершенствований позволили спроектировать лучшие брюки для катания по трассам. Они исключительно удобны, защищают райдера в случае необходимости, но при этом остаются легкими и теплыми.

- Прекрасно отводит влагу, обеспечивает превосходную защиту от ветра и воды.
- Все швы и логотипы проклеены.
- Анатомический крой и мягкие вставки в области коленей.
- Регулируемый пояс.
- Полноразмерные боковые застежки-молнии.

- Усиления в области ягодиц, коленей, а также внутренней поверхности штанин.
- Водонепроницаемые застежки-молнии на карманах.
- Гетры.
- Флисовая вставка в задней части для сохранения тепла.

**Внешняя часть:** Нейлон  
**Утеплитель:** PrimaLoft Black 200 г



**ДЛЯ МУЖЧИН**  
441645 · S-2XL Черный (90)  
**РАЗМЕРЫ ДЛЯ ВЫСОКИХ PLUS**  
441634 · MT-5XL  
Черный (90)

**ДЛЯ ЖЕНЩИН**  
441619 · XS-3XL  
Черный (90)







### КУРТКА SNO-X RACE EDITION



**БЕЗ УТЕПЛИТЕЛЯ**

Разработана при участии профессиональных гонщиков.

- Все швы и логотипы проклеены.
- Мембрана Sympatex обеспечивает стопроцентную защиту от ветра и воды, а также исключительно эффективно отводит влагу.
- Вентиляционные клапаны в области подмышек.
- Съемный воротник со сменной вставкой из неопрена позволяет носить куртку, не снимая цепочек и других украшений.
- Ярко-оранжевая расцветка в гоночном стиле.
- Анатомический крой плеч и рукавов.
- Регулируемые воротник, подол и манжеты.

**Внешняя часть:** Полиэстер с двухслойной мембраной Sympatex

440805 · XS-3XL · Оранжевый (12)



### БРЮКИ SNO-X RACE EDITION



**БЕЗ УТЕПЛИТЕЛЯ**

- Мембрана Sympatex обеспечивает стопроцентную защиту от ветра и воды, а также исключительно эффективно отводит влагу.
- Все швы и логотипы проклеены.
- Набедренные карманы и вентиляционные клапаны оснащены водонепроницаемыми застежками-молниями.
- Анатомический крой и мягкие вставки в области коленей.
- Вставки из прочного нейлона Cordura на внутренней поверхности штанин и в области паха повышают износостойкость.
- Гетры.
- Регулируемый пояс.
- Полноразмерные водонепроницаемые боковые застежки-молнии.

**Внешняя часть:** Полиэстер с двухслойной мембраной Sympatex

441629 · XS-3XL · Оранжевый (12)



### УТЕПЛЕННОЕ ПАЛЬТО WARM-UP



Утепленное пальто подойдет как для гонщиков, так и для болельщиков. Оставайтесь в тепле, наблюдая за соревнованиями и поддерживая свою команду.

- Утепленное пальто.
- Прекрасно отводит влагу, обеспечивает превосходную защиту от ветра и воды.
- Капюшон можно накинуть поверх кроссового шлема Ski-Doo.

**Внешняя часть:** Нейлон

**Утеплитель:** Thermal Loft 200 г

440781 · Один размер · Черный (90)





# КОМФОРТ ДАРИТ СВОБОДУ ДВИЖЕНИЯ

Показаны:  
Куртка и полукombineзон X-Team  
с утеплителем PrimaLoft Black

PRIMALOFT®



Логотип PrimaLoft® — это подтверждение того, что ваша экипировка создана с использованием лучших материалов и способна обеспечить комфорт в любой ситуации.



Сохранение тепла  
и легкость

Высокий показатель удельного теплосбережения позволяет наслаждаться теплом и легкостью экипировки.



Водонепроницаемая  
конструкция

Слабо впитывает влагу, позволяя дольше сохранять сухость и тепло.

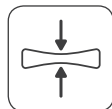

Компактность

Легко уместается даже в небольшом пространстве для багажа.



Легкость

Высокий уровень теплосбережения и малый вес



Исключительная мягкость

Насладитесь невероятно мягким утеплителем, который удобен при носке и обеспечивает превосходную посадку по фигуре.

УЗНАЙТЕ БОЛЬШЕ НА САЙТЕ [PRIMALOFT.COM](https://www.primaloft.com)

PrimaLoft® является зарегистрированным товарным знаком PrimaLoft, Inc. © PrimaLoft, Inc., 2019.



## СЕРИЯ TOURING



## КУРТКА ABSOLUTE 0



Невероятно теплая куртка, подходящая для любой деятельности. Создана для экстремально низких температур и сложных погодных условий.

- Мембрана Sympatex обеспечивает стопроцентную защиту от ветра и воды, а также исключительно эффективно отводит влагу.
- Все швы и логотипы проклеены.
- Четырехслойный клапан на груди помогает удерживать тепло и обеспечивает защиту от ветра.
- Съёмный регулируемый воротник удерживает тепло внутри.
- Съёмная подстежка.
- Вентиляционные клапаны в области подмышек.
- Анатомический крой рукавов.
- Внутренняя юбка.
- Водонепроницаемые застежки-молнии на карманах.
- Светоотражающие элементы на рукавах и спине.
- Подключение eLinQ: внутренняя проводка и крепление D-Ring для подключения шлема.
- Регулируемые воротник, подол и манжеты.
- Отстегивающийся капюшон.

**Внешняя часть:** Полиэстер с двухслойной мембраной Sympatex

**Утеплитель:** PrimaLoft Gold 300 g



ДЛЯ МУЖЧИН  
440788 · S-3XL · Серый (07), Черный (90)

ДЛЯ ЖЕНЩИН  
440771 · XS-3XL · Золотистый (11), Синий (89)



## КУРТКА ABSOLUTE TRAIL



Современный стиль и передовые технологии объединились в этой функциональной куртке, которая подойдет как активным райдерам, так и тем, кто предпочитает более спокойное катание.

- Мембрана Sympatex обеспечивает стопроцентную защиту от ветра и воды, а также исключительно эффективно отводит влагу.
- Вставки из материала Cordura на локтях обеспечивают дополнительную защиту от истирания.
- Все швы и логотипы проклеены.
- Вентиляционные клапаны в области подмышек.
- Трехслойный клапан на груди помогает удерживать тепло и обеспечивает защиту от ветра.
- Анатомический крой рукавов.
- Внутренняя юбка.
- Светоотражающие элементы на груди, рукавах и спине.

**Внешняя часть:** Полиэстер с двухслойной мембраной Sympatex

**Утеплитель:** PrimaLoft Black 200 г

440801 · S-3XL ·

Красный (30)



## ПОЛУКОМБИНЕЗОН ABSOLUTE TRAIL



Этот полукombineзон прекрасно дополнит куртку Absolute Trail.

- Мембрана обеспечивает стопроцентную защиту от ветра и воды, а также исключительно эффективно отводит влагу.
- Все швы и логотипы проклеены.
- Вставки из материала Cordura на коленях обеспечивают дополнительную защиту от истирания.
- Двухсторонние полноразмерные водонепроницаемые боковые застежки-молнии.
- Анатомический крой и мягкие вставки в области коленей.
- Регулируемый пояс.
- Гетры.
- Разделитель подтяжек на спине предотвращает их соскальзывание.
- Мягкая вставка из вспененного материала в нижней части спины защищает от ударов рюкзака и обеспечивает дополнительный комфорт райдера.

**Внешняя часть:** Полиэстер с двухслойной мембраной Sympatex

**Утеплитель:** PrimaLoft Black 200 г

441570 · S-3XL · Черный (90)



## ПОЛУКОМБИНЕЗОН ABSOLUTE 0



Лучшие материалы и оптимальный крой позволили создать самый теплый полукombineзон в нашей линейке. Прекрасно отводит влагу, обеспечивает полную защиту от ветра и воды.

- Мембрана Sympatex обеспечивает стопроцентную защиту от ветра и воды, а также исключительно эффективно отводит влагу.
- Полностью утеплен для ношения при экстремально низких температурах.
- Все швы и логотипы проклеены.
- Полноразмерные двухсторонние боковые застежки-молнии с двухслойными клапанами.
- Флисовая вставка в области ягодиц.
- Регулируемый пояс.
- Анатомический усиленный крой и мягкие вставки в области коленей.
- Усиленный крой в области паха и ягодиц.
- Гетры.

**Внешняя часть:** Полиэстер с двухслойной мембраной Sympatex

**Утеплитель:** PrimaLoft Gold 200 г



ДЛЯ МУЖЧИН  
441608 · S-3XL · Черный (90)

ДЛЯ ЖЕНЩИН  
441610 · XS-3XL · Черный (90)



**КУРТКА GLIDE**

Классический крой обеспечивает превосходную посадку по фигуре и удобство на трассе. Съемная подстежка позволяет вам чувствовать себя комфортно в любых условиях.

- Прекрасно отводит влагу, обеспечивает превосходную защиту от ветра и воды.
- Все швы и логотипы проклеены.
- Водонепроницаемые карманы на груди.
- Вентиляционные клапаны в области подмышек.
- Регулируемые воротник, подол и манжеты.
- Внутренняя юбка.
- Съемная подстежка.
- Светоотражающие вставки на рукавах и спине улучшают заметность райдера.
- Конструкция с двойным клапаном на груди обеспечивает превосходную защиту от холода.

**Внешняя часть:** Нейлон, Полиэстер

**Утеплитель:** PrimaLoft Silver 200 г

**440815 · S-3XL · Зеленый (70), Черный (90)**

**КУРТКА MUSKOKA**

Стильная куртка для любительниц прогулок на снегоходах.

- Прекрасно отводит влагу, обеспечивает превосходную защиту от ветра и воды.
- Все швы и логотипы проклеены.
- Регулируемые капюшон, воротник, подол и манжеты.
- Конструкция с двойным клапаном на груди обеспечивает превосходную защиту от холода.
- Внутренняя юбка.
- Светоотражающие вставки на рукавах и спине улучшают заметность райдера.

**Внешняя часть:** Нейлон, Полиэстер

**Утеплитель:** PrimaLoft Silver 200 г

**440803 · XS-3XL · Винный (39), Синий (89), Черный (90)**

**КУРТКА HOLESHOT**

Великолепный стиль, регулируемая посадка и все качества, необходимые вам для того, чтобы провести в поездке весь день.

- Прекрасно отводит влагу, обеспечивает защиту от ветра и воды.
- Основные швы и логотипы проклеены.
- Регулируемые подол, манжеты и воротник.
- Светоотражающие элементы на груди, рукавах и спине.



**ДЛЯ МУЖЧИН**

**Внешняя часть:** Нейлон

**Утеплитель:** Thermal Loft 200 г

**440816 · S-3XL**

**Зеленый (70), Черный (90), Желтый (96)**

**РАЗМЕРЫ ДЛЯ ВЫСОКИХ**

**MT, LT, XLT**

**ДЛЯ ЖЕНЩИН**

**Внешняя часть:** Нейлон, Полиэстер

**Утеплитель:** Thermal Loft 200 г

**440817 · XS-3XL · Белый (01), Розовый (36), Черный (90)**





## КУРТКА EXPEDITION



RPM PRIMALOFT.

Универсальная куртка, которая станет вашим верным спутником как во время работы, так и на прогулках. Удлиненная куртка отлично сохраняет тепло, оснащена 9 карманами и светоотражающими элементами.

- Покрывание Teflon HT.
- Удлиненный крой.
- Двухслойный утепленный клапан обеспечивает дополнительную защиту от холода.
- Удобный доступ к вентиляционным клапанам в области бицепсов.
- Светоотражающие элементы на груди, рукавах и спине.
- Внутренняя юбка.
- Усиленный крой в области локтей и предплечий.
- Регулируемые воротник и манжеты.
- Отстегивающийся капюшон.

**Внешняя часть:** Нейлон, Полиэстер

**Утеплитель:** PrimaLoft Black 200 г

440718 · S-2XL

Черный (90)



## ПОЛУКОМБИНЕЗОН VOYAGER



RPM MAX PRIMALOFT.

Один из наиболее теплых и многофункциональных комбинезонов.

- Прекрасно отводит влагу, обеспечивает превосходную защиту от ветра и воды.
- Все швы и логотипы проклеены.
- Флисовая вставка в области ягодиц.
- Боковые застежки-молнии с двухслойными клапанами (мужские модели).
- Анатомический крой в области коленей и задней части.
- Гетры.
- Эргономичный крой в зоне пояса.
- Усиленная внутренняя поверхность штанов, а также усиления в области коленей и ягодиц для защиты от истирания.
- Светоотражающие элементы в области коленей для лучшей заметности райдера.
- Особый крой задней части женских моделей.

**Внешняя часть:**

Полиэстер

**Утеплитель:**

PrimaLoft Silver  
200 г



**ДЛЯ МУЖЧИН**  
441628 · S-3XL

Черный (90)

РАЗМЕРЫ ДЛЯ ВЫСОКИХ  
MT, LT, XLT



**ДЛЯ ЖЕНЩИН**  
441625 · XS-3XL

Черный (90)

РАЗМЕРЫ ДЛЯ ВЫСОКИХ  
MT, LT, XLT

## ПОЛУКОМБИНЕЗОН EXPEDITION



RPM PRIMALOFT.

Прочный, надежный и теплый полукombineзон станет незаменимым помощником в работе и на отдыхе.

- Покрывание Teflon HT.
- Широкая светоотражающая вставка.
- Усиления в области ягодиц и внутренней поверхности штанов.
- Флисовая подкладка в области ягодиц.
- Гетры.
- 2 больших кармана-карго.

**Внешняя часть:** Нейлон, Полиэстер

**Утеплитель:** PrimaLoft Black 200 г



**ДЛЯ МУЖЧИН**  
441594 · XS-2XL

Черный (90)

## ПОЛУКОМБИНЕЗОН TRAIL



RPM THERMALOPT.

Классический внешний вид для ношения на протяжении всей зимы.

- Прекрасно отводит влагу, обеспечивает защиту от ветра и воды.
- Основные швы и логотипы проклеены.
- Усиления в области ягодиц и внутренней поверхности штанов.
- Анатомический крой в области коленей и ягодиц.
- Гетры.
- Эластичная вставка.

**Внешняя часть:** Нейлон

**Утеплитель:** Thermal Loft 200 г



**ДЛЯ МУЖЧИН**  
441607 · XS-3XL

Черный (90)

РАЗМЕРЫ ДЛЯ  
ВЫСОКИХ  
MT, LT, XLT

**ДЛЯ ЖЕНЩИН**  
441606 · XS-3XL

Черный (90)



# СРЕДНИЙ СЛОЙ

Экипировка внешнего слоя защищает вас от непогоды, а базового — отводит влагу и сохраняет сухость. Экипировка среднего слоя при этом позволяет подобрать требуемый уровень тепла. Добавляйте или убирайте слои, чтобы подобрать идеальное сочетание.

## ЛЕГКАЯ КУРТКА-УТЕПЛИТЕЛЬ

 300 г/м<sup>2</sup>

Идеальный средний слой для максимального уровня тепла. Утеплитель легко сжимается, поэтому куртка занимает минимум места в вашем рюкзаке или багажном отсеке.

- Может использоваться как легкая куртка для сухой холодной погоды, а также в качестве очень теплого среднего слоя.
- Стропа для регулировки подола; фиксаторы расположены в карманах.
- Вентиляционные клапаны в области подмышек выполнены из микрофлиса и спандекса.
- Напоминающий пух утеплитель отлично сжимается.
- Анатомический крой рукавов.
- Чехол для переноски входит в комплект.

**Внешняя часть:** 100% Полиэстер

**Утеплитель:** 100% Полиэстер



ДЛЯ МУЖЧИН

440793

S-3XL

Серый (07),  
Зеленый (70),  
Черный (90)



ДЛЯ ЖЕНЩИН

440794

XS-3XL

Ледяной (38),  
Малиновый (39),  
Черный (90)



## ШТАНЫ PRO LINER

 300 г/м<sup>2</sup>

Универсальные штаны из микрофлиса могут использоваться в качестве среднего слоя, так и в виде повседневной одежды.

- Микрофлис сохраняет тепло и отводит влагу.
- 2 кармана на молнии.
- Украшены логотипом.

100% Полиэстер



ДЛЯ МУЖЧИН

454131

S-3XL

Серый (07)

ДЛЯ ЖЕНЩИН

454132

XS-2XL

Серый (07)

## НОВИНКА ВЕТРОНЕПРОНИЦАЕМЫЕ ШТАНЫ ДЛЯ ЖЕНЩИН

 300 г/м<sup>2</sup>

Плотный трикотаж из полиэстера для максимального сохранения тепла в поездках по трассам и вне их.

- Набедренный карман на молнии.
- Регулировочный шнурок на поясе.
- Зауженный крой штанин.

**Внешняя часть:** 100% Полиэстер

**Утеплитель:** 100% Полиэстер

454176

XS-2XL

Черный (90)



## ФЛИСОВАЯ КОФТА X-TEAM

 300 г/м<sup>2</sup>

72% Хлопок, 23% Полиэстер,  
5% Спандекс

ДЛЯ МУЖЧИН

454162

S-3XL

Серый (27)



ДЛЯ ЖЕНЩИН

454161

XS-2XL

Ледяной (38),  
Черный (90)



## ВЕТРОНЕПРОНИЦАЕМАЯ ФЛИСОВАЯ КУРТКА TESH

 300 г/м<sup>2</sup>

Высокотехнологичная ветро- и водонепроницаемая куртка может использоваться как экипировка среднего слоя, так и как легкая ветровка на прохладную погоду.

96% Полиэстер, 4% Спандекс

ДЛЯ МУЖЧИН

454135 · S-3XL

Серый (07),  
Черный (90)



ДЛЯ ЖЕНЩИН

454208 · XS-3XL

Черный (90)





**ФЛИСОВАЯ КОФТА SNO-X** **300** г/м<sup>2</sup>

95% Полиэстер, 5% Спандекс

ДЛЯ МУЖЧИН

454174

XS-3XL

Серый (09),  
Красный (30),  
Черный (90)ДЛЯ ЖЕНЩИН

454173

XS-2XL

Малиновый (39),  
Черный (90)**ФЛИСОВАЯ КОФТА TECH MID LAYER** **300** г/м<sup>2</sup>

95% Полиэстер, 5% Спандекс

ДЛЯ МУЖЧИН

454183

S-3XL

Серый (27), Черный (90)

ДЛЯ ЖЕНЩИН

454184

XS-3XL

Черный (90)

**КОФТА MCODE MID LAYER** **200** г/м<sup>2</sup>

95% Полиэстер, 5% Спандекс

454172

S-3XL

Серый (07), Черный (90)

**ЖЕНСКАЯ ФЛИСОВАЯ КОФТА MUSKOCA** **300** г/м<sup>2</sup>

100% Полиэстер

454217

XS-2XL

Серый (07),  
Ледяной (38)**КОФТА ИЗ МИКРОФЛИСА X-TEAM** **200** г/м<sup>2</sup>

100% Полиэстер

ДЛЯ МУЖЧИН

454169

S-3XL

Серый (07), Черный (90)

ДЛЯ ЖЕНЩИН

454170

XS-2XL

Малиновый (39),  
Черный (90)**ЖЕНСКАЯ ТОЛСТОВКА С КАПЮШОНОМ POLAR** **200** г/м<sup>2</sup>

100% Полиэстер

454166

XS-2XL

Серый (27),  
Малиновый (39)**ЖЕНСКАЯ КОФТА MUSKOCA** **300** г/м<sup>2</sup>

100% Полиэстер

454171

XS-2XL

Черный (90)





**БАЗОВЫЙ СЛОЙ**

Экипировка базового слоя крайне важна для любого райдера вне зависимости от стиля катания. Она отводит влагу, сохраняя ваше тело в сухости, что является первым шагом к комфорту и теплу. Уровень тепла можно легко отрегулировать с помощью экипировки среднего слоя, в то время как правильно подобранная экипировка внешнего слоя защитит вас от снега и ветра.

**БЕЛЬ MERINO**
 **165 г/м²**

Мягкое белье Merino из шерсти мериноса эффективно отводит влагу от тела и обеспечивает превосходный уровень тепла.

- Предотвращает появление неприятных запахов.
- Логотипы в винтажном стиле.
- Эластичные манжеты.

100% Шерсть мериноса



ВЕРХНЯЯ ЧАСТЬ МУЖСКОГО КОМПЛЕКТА

**454100 · S-3XL**

**Черный (90)**



НИЖНЯЯ ЧАСТЬ МУЖСКОГО КОМПЛЕКТА

**454101 · S-3XL**

**Черный (90)**



ВЕРХНЯЯ ЧАСТЬ ЖЕНСКОГО КОМПЛЕКТА

**454125 · XS-2XL**

**Черный (90)**



НИЖНЯЯ ЧАСТЬ ЖЕНСКОГО КОМПЛЕКТА

**454126 · XS-2XL**

**Черный (90)**

**БЕЛЬ THERMAL**
 **250 г/м²**

Изготовлено из полиэстера высокой плотности с небольшой ворсистостью с внешней стороны, обеспечивающей мягкость и сохраняющей тепло.

95% Полиэстер, 5% Спандекс



ВЕРХНЯЯ ЧАСТЬ МУЖСКОГО КОМПЛЕКТА

**454031 · S-3XL**

**Черный (90), Желтый (96)**



НИЖНЯЯ ЧАСТЬ МУЖСКОГО КОМПЛЕКТА

**454029 · S-3XL**

**Черный (90), Желтый (96)**



ВЕРХНЯЯ ЧАСТЬ ЖЕНСКОГО КОМПЛЕКТА

**454030 · XS-2XL**

**Серый (09), Желтый (96)**



НИЖНЯЯ ЧАСТЬ ЖЕНСКОГО КОМПЛЕКТА

**454028 · XS-2XL**

**Серый (09), Желтый (96)**

**БЕЛЬ ULTRALIGHT**
 **150 г/м²**

Кокосовое волокно в составе материала способствует отводу лишнего тепла и поглощает запахи, а также поддерживает комфортную температуру и влажность.

· Сетчатые вставки в термонагруженных областях для ускорения вентиляции и высыхания.

68% Полиэстер, 32% Кокосовое волокно



ВЕРХНЯЯ ЧАСТЬ МУЖСКОГО КОМПЛЕКТА

**454024 · S-3XL**

**Желтый (96)**



НИЖНЯЯ ЧАСТЬ МУЖСКОГО КОМПЛЕКТА

**454025 · S-3XL**

**Желтый (96)**



ВЕРХНЯЯ ЧАСТЬ ЖЕНСКОГО КОМПЛЕКТА

**454026 · XS-2XL**

**Желтый (96)**



НИЖНЯЯ ЧАСТЬ ЖЕНСКОГО КОМПЛЕКТА

**454027 · XS-2XL**

**Желтый (96)**



# ГОЛОВНЫЕ УБОРЫ

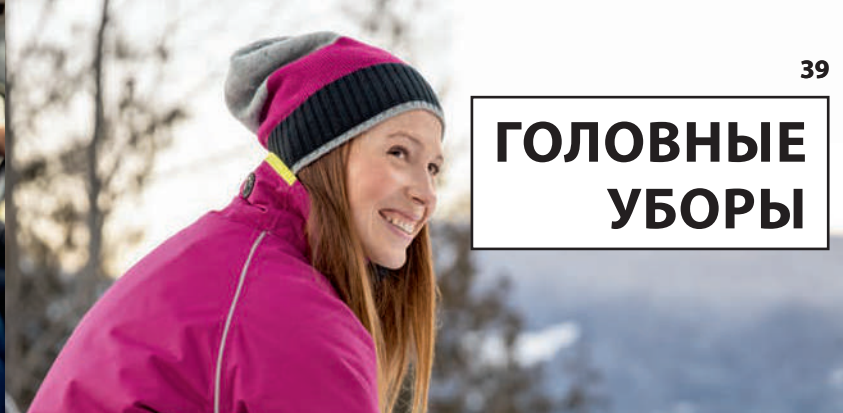

## НОВИНКА ТОНКАЯ ШАПКА THIN BEANIE

447704 · Один размер  
Черный (90)



## НОВИНКА БАНДАНА

447703 · Один размер  
Малиновый (39), Черный (90)



## ДВУСТОРОННЯЯ ШАПКА

447540 · Один размер  
Серый (09), Бирюзовый (74),  
Красный (30), Желтый (96)



## УШАНКА SKI-DOO

447654 · Один размер  
Серый (07)



## ВЯЗАНАЯ ШАПКА

447651 · Один размер  
Серый (07),  
Малиновый (39),  
Желтый (96)



## ШАПКА SKI-DOO X

447653 · Один размер  
Красный (30),  
Черный (90)



## ЖЕНСКАЯ ШАПКА MUSKOCA

447645 · Один размер  
Серый (07), Малиновый (39),  
Синий (89)



## КЕПКА X-TEAM

447575 · Один размер  
Белый (01),  
Зеленый (70),  
Черный (90)



## НОВИНКА КЕПКА SKI-DOO X

447592 · Один размер  
Серый (27)



## КЕПКА X-TEAM FLAT

ДЛЯ МУЖЧИН  
447659 · Один размер  
Серый (27),  
Черный (90)



ДЛЯ ЖЕНЩИН  
447650 · Один размер  
Серый (07)



## КЕПКА FREESTYLE

447536 · Один размер  
Серый (09), Синий (80)



## КЕПКА SKI-DOO SIGNATURE

447561 · Один размер  
Синий (80), Черный (90)





# ПЕРЧАТКИ И РУКАВИЦЫ



## DEEP SNOW И CROSSOVER

Водонепроницаемость, подвижность и хват, которые подойдут вашему стилю катания.

### ПЕРЧАТКИ BACKCOUNTRY

Легкость в сочетании с превосходной подвижностью и чувством руля, а также превосходное утепление тыльной стороны. Длинные краги защищают от непогоды.

- Текстурированная козлиная кожа.
- Кожаные вставки на ладони и больших пальцев обеспечивают надежный хват.
- Усиление нитью Kevlar.
- Превосходные дышащие свойства обеспечиваются вставками из перфорированной кожи между пальцами.
- Сетчатая вставка, обладающая антибактериальными и влагоотводящими свойствами.
- Анатомический крой и повышенная подвижность пальцев обеспечивают надежный хват.
- Вставка для удаления снега с визора.

**Внешняя часть:** Нейлон, Кожа, Полиэстер, Полиуретан  
**Ладонь:** Кожа

**Утеплитель:** Верхняя часть: PrimaLoft Gold 100 г



446256 · S-3XL · Черный (90)



### ПЕРЧАТКИ GRIP

Функциональные утепленные перчатки с надежным хватом.

- Технология mcFIT обеспечивает надежный хват и улучшенные тактильные характеристики.
- Утепление только на внешней стороне не препятствует надежному хвату.
- Ветрозащитные элементы на кончиках пальцев.
- Прочная кожаная вставка на ладони.
- Вставка для удаления снега с визора.
- Ветро- и водонепроницаемая подкладка, обладающая дышащими свойствами.

**Внешняя часть:** Кожа, Нейлон, Хлоропреновый каучук, Полиэстер  
**Утеплитель:** Верхняя часть: PrimaLoft Gold 100 г



446234 · S-3XL

Черный (90)

Желтый (96)



### ПЕРЧАТКИ MOUNTAIN

Неутепленные перчатки подойдут для умеренно прохладной погоды.

- Технология mcFIT обеспечивает более надежный хват.
- Перчатки с подкладкой для умеренно прохладной погоды.
- Ветро- и водонепроницаемая подкладка, обладающая дышащими свойствами.

**Внешняя часть:** Нейлон, Кожа



446222 · S-3XL

Черный (90)



## TRAIL PERFORMANCE

Тепло и удобный хват — самые важные для вас характеристики. Теплые дышащие перчатки прекрасно подойдут для долгих активных поездок.

### КОЖАНЫЕ ПЕРЧАТКИ X-TEAM

Прочные перчатки из кожи с дополнительным утеплением.

- Технология Grip Control обеспечивает надежный хват.
- Ветро- и водонепроницаемая подкладка, обладающая дышащими свойствами.
- Антибактериальная влагоотводящая подкладка.
- Ветрозащитные элементы на кончиках пальцев.
- Гофрированная конструкция пальцев обеспечивает необходимую подвижность.
- Утепление внешней стороны для максимального тепла.

**Внешняя часть:** Кожа

**Утеплитель:** Верхняя часть: PrimaLoft Gold 200 г

**Ладонь:** PrimaLoft grip control 133 г



446298 · S-3XL

Черный (90), Желтый Sunburst Yellow (96)



### НЕЙЛОНОВЫЕ ПЕРЧАТКИ X-TEAM

Утепленные вентилируемые перчатки прекрасно подойдут для активных райдеров.

- Ветро- и водонепроницаемая подкладка, обладающая дышащими свойствами.
- Технология Grip Control обеспечивает надежный хват.
- Антибактериальная влагоотводящая подкладка.
- Ветрозащитные элементы на кончиках пальцев.
- Утепление внешней стороны для максимального тепла.

**Внешняя часть:** Нейлон

**Утеплитель:** верхняя часть: PrimaLoft Gold 200 г

**Ладонь:** PrimaLoft grip control 133 г



446293 · XS-3XL · Зеленый (70),

Черный (90), Желтый (96)



### ПЕРЧАТКИ SNO-X

Эти перчатки особенно популярны среди райдеров. Оптимальное количество утеплителя для активных райдеров, которым требуется надежный хват и подвижность руки.

- Антибактериальная влагоотводящая подкладка.
- Ветро- и водонепроницаемая подкладка, обладающая дышащими свойствами.

**Внешняя часть:** Спандекс, Неопрен, Нейлон

**Ладонь:** Нейлон, Кожа, Полиуретан

**Утеплитель:** верхняя часть: Thermal Loft 133 г

**Ладонь:** Thermal Loft 100 г

THERMAL<sup>LOFT</sup>

446292 · S-3XL · Черный (90), Желтый (96)



### ПЕРЧАТКИ X-TEAM CREW

Неутепленные легкие перчатки подойдут для теплой погоды или для защиты рук во время коротких остановок.

- Мягкие, прочные, гибкие и дышащие.
- Эластичное запястье для удобства снятия и надевания.

**Внешняя часть:** Нейлон, Полиэстер, Полиуретан, спандекс

446297 · S-3XL

Черный (90)





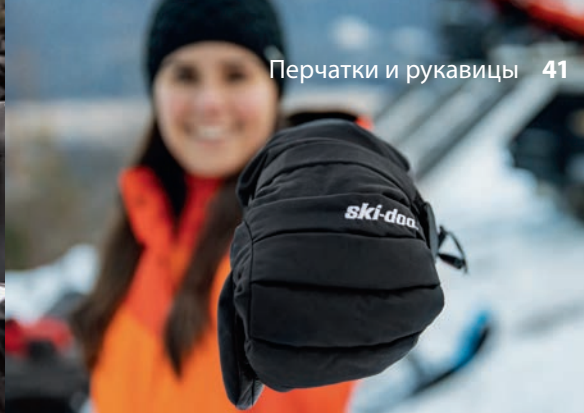

## СЕРИЯ TOURING

Тепло и прочность — именно то, что нужно в долгих прогулках на снегоходе.

### ПЕРЧАТКИ И РУКАВИЦЫ ABSOLUTE 0

Единственные перчатки и рукавицы, достойные имени Absolute 0. Разработаны для экстремально низких температур.

- Кожаные вставки в области ладоней с элементами улучшения хвата.
- Ветро- и водонепроницаемая подкладка, обладающая дышащими свойствами.
- Антибактериальная влагоотводящая подкладка.
- Внешняя сторона утеплена пухом для максимального тепла.
- Светоотражающие детали.

#### ПЕРЧАТКИ

**Внешняя часть:** Нейлон, Кожа, Полиэстер

**Утеплитель:** Пух, PrimaLoft Gold

#### РУКАВИЦЫ

**Внешняя часть:** Нейлон, Кожа, Полиуретан

**Утеплитель:** PrimaLoft Gold



**446282**  
**XS-3XL**  
**Черный (90)**



**ДЛЯ МУЖЧИН**  
**446283**  
**XS-2XL**  
**Черный (90)**



**ДЛЯ ЖЕНЩИН**  
**446295**  
**S-2XL**  
**Черный (90)**



### ПЕРЧАТКИ UTILITY

Снегоходные перчатки со вставками из прочной кожи на ладони и костяшках, предназначенные специально для утилитарных целей.

- Амортизирующие вставки и вставки из спилка коровьей кожи в области ладони.
- Дополнительные кожаные накладки на ладонях и на больших пальцах.
- Анатомический крой и повышенная подвижность пальцев обеспечивают надежный хват.

**Внешняя часть:** Нейлон, Кожа, Cordura

**Ладонь:** Кожа

**Утеплитель:** Верхняя часть: PrimaLoft Silver 130 г

Ладонь: PrimaLoft grip control 133 г



**446287 · XS-3XL · Черный (90)**



### ПЕРЧАТКИ HOLESHOT

Отличные комфортные перчатки для любых поездок.

- Ветро- и водонепроницаемая подкладка, обладающая дышащими свойствами.
- Утепление внешней стороны для максимального тепла.
- Прорезиненные накладки в области ладони и большого пальца для уверенного хвата.

**Внешняя часть:** Нейлон

**Утеплитель:** Верхняя часть: Thermal Loft 200 г

Ладонь: Thermal Loft 133 г

**THERMALLOFT**

**446307 · S-3XL · Черный (90)**



### ЖЕНСКИЕ ПЕРЧАТКИ И РУКАВИЦЫ MUSKOCA

Исключительно теплые нейлоновые перчатки и рукавицы с кожаными вставками на ладонях.

- Шерстяная подкладка обеспечивает дополнительное тепло и комфорт.
- Ветро- и водонепроницаемая подкладка, обладающая дышащими свойствами.
- Утепление внешней стороны для максимального тепла.
- Ветрозащитные элементы на кончиках пальцев.
- Антибактериальная влагоотводящая подкладка.

**Внешняя часть:** Нейлон

**Ладонь:** Кожа

**Утеплитель:** Верхняя часть: PrimaLoft Gold 200 г

Ладонь: PrimaLoft Gold 133 г



**ЖЕНСКИЕ ПЕРЧАТКИ MUSKOCA**  
**446294 · S-2XL**  
**Серый (09), Черный (90)**



**ЖЕНСКИЕ РУКАВИЦЫ MUSKOCA**  
**446284 · S-2XL**  
**Черный (90)**



### ТАБЛИЦА РАЗМЕРОВ ПЕРЧАТКИ И РУКАВИЦЫ (измерьте ширину ладони)

СМ	ДЛЯ МУЖЧИН							ДЛЯ ЖЕНЩИН					
	XS	S	M	L	XL	2XL	3XL	XS	S	M	L	XL	2XL
	7 1/2	8	9	10	11 1/2	13	14	6	7	8	9	10	11 1/2



# БОТИНКИ И НОСКИ



## НОВИНКА БОТИНКИ TECH+ REC

Отлично сохраняют тепло и при этом обладают необходимой подвижностью. Эти ботинки созданы для долгих поездок на снегоходе.

- Прочный кожаный внешний слой, стойкий к истиранию.
- Дышащая водонепроницаемая мембрана.
- Предел комфортной температуры: от -40 до -50 °С.\*



Прочная подошва с нескользящим рисунком протектора

Съемная внутренняя вставка



ДЛЯ МУЖЧИН  
444240  
5-13 · Черный (90)



ДЛЯ ЖЕНЩИН  
444241  
6-10 · Черный (90)

\* Рейтинг теплового комфорта СТТ/ПТС1, группа СТТ.



## БОТИНКИ SKI-DOO TEC+

Разработаны для активных райдеров, которым важны высокие эксплуатационные характеристики и комфорт.

- Съемная стелька.
- Ботинки-унисекс; для женщин добавлены ботинки меньших размеров.

444236 · 5-13 · Черный (90)



Максимальная защита нижней части голени от ударов

Шнурки усилены нитью Kevlar

Влагоотводящая внутренняя подкладка

Утеплитель PrimaLoft ECO FOOTWEAR 600 г обеспечивает максимальную защиту от холода

Внешний кожаный слой объединен с водонепроницаемой мембраной HydroGuard



Нескользящая подошва с агрессивным рисунком протектора обеспечивает хорошее сцепление с подножками



Зауженная форма задника обеспечивает эффективную поддержку лодыжки и ахилла.

Стойкий к износу и ударам носок



## НЕОПРЕНОВЫЕ САПОГИ SUPREME

Универсальные, теплые, комфортные и на 100% водонепроницаемые сапоги.

- Изготовлены из неопрена.
- Утеплитель PrimaLoft 400 г.
- Подкладка Dri-Lex.
- 100% водонепроницаемые.
- Встроенные ручки.
- Прочная подошва.
- Агрессивный рисунок протектора подошвы.
- Вулканизированная бесшовная наружная поверхность.

444219 · 7-13

Черный (90)



## ТАБЛИЦА РАЗМЕРОВ ОБУВЬ

Для мужчин	Для женщин													
	5	6	7	8	9	10	11	12	13	6	7	8	9	10
Размер ЕС, обувь-унисекс	37	38	39,5	41	42	43	44,5	46	47	35,5	37	38	39,5	41
Длина стопы от пятки до большого пальца, см	23	24	24,5	25,5	26,5	27	28	29	29,5	22	23	24	24,5	25,5

## ДЛЯ МАКСИМАЛЬНОЙ ЭФФЕКТИВНОСТИ РЕКОМЕНДУЕТСЯ ИСПОЛЬЗОВАТЬ ТЕРМОНОСКИ.

### НОСКИ THERMAL

- Более легкие и теплые носки по сравнению с любыми другими носками аналогичной толщины. Прекрасно отводят влагу.
  - Полые волокна Thermolite обеспечивают высокий уровень тепла и удобство ношения.
- 40% Полиэстер Thermocool, 25% Нейлон, 18% Полипропилен, 17% шерсть

444230 · S-L

Черный (90), Желтый (96), Малиновый (39)



Для женщин

### НОСКИ ACTIVE / RACE

- Выполнены из пряжи Isolfil, сохраняющей ноги в тепле и сухости благодаря добавлению полипропиленовых волокон, которые удерживают теплый воздух и замедляют рассеивание тепла.
- Усиленные носок и пятка, а также дополнительная защита голени.
- Специальные вставки для уменьшения нагрузки от ударов.

41% Нейлон, 38% Шерсть мериноса, 19% Полипропилен, 2% Эластан

444229 · S-L

Синий (80), Черный (90), Желтый (96)



## ТАБЛИЦА РАЗМЕРОВ НОСКИ

	S	M	L
Для мужчин	—	6-9 1/2	10-13
Для женщин	4-8	8 1/2-12	—



# ПОВСЕДНЕВНАЯ ОДЕЖДА

## ДЛЯ МУЖЧИН

НОВИНКА

### КУРТКА VINTAGE CREW

454225 · S-2XL  
Черный (90)



НОВИНКА

### РУБАШКА JACKSHIRT

454164 · S-3XL  
Серый (07)



НОВИНКА

### РУБАШКА С КОРОТКИМ РУКАВОМ SKI-DOO MECHANIC

454186 · S-3XL · Серый (07), Черный (90)



### РУБАШКА OVERSHIRT

454107 · S-3XL · Красный (30)



### ВЕТРОНЕПРОНИЦАЕМАЯ ФЛИСОВАЯ КУРТКА TECH

454135 · S-3XL · Серый (09), Черный (90)



### ФЛИСОВАЯ КОФТА X-TEAM

454162 · S-3XL · Серый (27)



### ФЛИСОВАЯ КОФТА TECH MID LAYER

454183 · S-3XL · Серый (27), Черный (90)



### КОФТА MCODE MID LAYER

454172 · S-3XL · Серый (07), Черный (90)



### ФЛИСОВАЯ КОФТА SNO-X

454174 · XS-3XL

Серый (09),  
Красный (30),  
Черный (90)



### КОФТА ИЗ МИКРОФЛИСА X-TEAM

454169 · S-3XL

Серый (07),  
Черный (90)





**ТОЛСТОВКА С КАПЮШОНОМ  
SKI-DOO WINTERBREAK**

454181 · S-3XL · Камуфляж (37)



**ТОЛСТОВКА С КАПЮШОНОМ  
X-TEAM**

454218 · S-3XL · Серый (27), Черный (90)



**ТОЛСТОВКА С КАПЮШОНОМ  
SKI-DOO**

454165 · S-3XL · Серый (09), Серый (27)



**ФУТБОЛКА  
X-TEAM**

454178 · S-2XL

Красный (30),  
Желтый (96)



**ФУТБОЛКА  
HIGHMARK**

454179 · S-2XL

Зеленый (70), Синий (80)



**ВОДОЛАЗКА X-TEAM**

454133 · S-2XL

Серый (27), Черный (90)



**ФУТБОЛКА  
С ДЛИННЫМ  
РУКАВОМ X-TEAM**

454150 · S-3XL

Серый (27), Черный (90)



**ФУТБОЛКА  
X-TEAM**

454155 · S-3XL

Белый (01),  
Серый (27),  
Синий (89),  
Черный (90)



**ФУТБОЛКА  
SIGNATURE**

454149 · S-3XL

Белый (01),  
Серый (27),  
Красный (30),  
Синий (80)



**ФУТБОЛКА  
VINTAGE**

454156 · S-3XL

Синий (80), Черный (90)



**ФУТБОЛКА RIDE**

454153 · S-3XL

Серый (27), Синий (80), Черный (90)



**ФУТБОЛКА  
MOUNTAIN**

454157 · S-3XL

Серый (09), Синий (80)







## ДЛЯ ЖЕНЩИН

**НОВИНКА** ФЛИСОВАЯ  
КУРТКА TECH  
WINDPROOF

454208 · XS-3XL  
Черный (90)



ФЛИСОВАЯ КОФТА  
TECH MID LAYER

454184 · XS-3XL  
Черный (90)



ФЛИСОВАЯ КОФТА  
MUSKOCA

454171 · XS-2XL  
Черный (90)



ФЛИСОВАЯ КОФТА  
X-TEAM

454161 · XS-2XL  
Ледяной (38), Черный (90)



РУБАШКА  
OVERSHIRT

454104 · XS-2XL  
Красный (30)



**НОВИНКА** РУБАШКА  
JACKSHIRT

454163 · XS-2XL  
Серый Charocal Grey (07)



**НОВИНКА** ВОДОЛАЗКА  
X-TEAM

454160 · XS-3XL  
Черный (90)



ФУТБОЛКА X-TEAM

454177 · XS-2XL  
Розовый (36), Желтый (96)





**ТОЛСТОВКА С КАПЮШОНОМ X-TEAM**

454219 · XS-2XL  
Серый (27), Малиновый (39)



**ТОЛСТОВКА С КАПЮШОНОМ POLAR**

454166 · XS-2XL  
Серый Heather Grey (27), Малиновый (39)



**ФЛИСОВАЯ КОФТА MUSKOКА**

454217 · XS-2XL  
Серый (07), Серый (09)



**ФЛИСОВАЯ КОФТА SNO-X**

454173 · XS-2XL  
Малиновый (39), Черный (90)



**КОФТА ИЗ МИКРОФЛИСА X-TEAM**

454170 · XS-2XL  
Малиновый (39), Черный (90)



**ФУТБОЛКА С ДЛИННЫМ РУКАВОМ X-TEAM**

454159 · 2XS-2XL  
Белый (01), Серый (27)



**ФУТБОЛКА С ДЛИННЫМ РУКАВОМ RIDER**

454151 · XS-2XL  
Малиновый (39), Синий (80)



**ФУТБОЛКА С ДЛИННЫМ РУКАВОМ MUSKOКА**

454190 · XS-2XL  
Серый (27)



**ФУТБОЛКА X-TEAM**

454152 · 2XS-2XL  
Серый (27), Черный (90)



**ФУТБОЛКА MUSKOКА**

454154 · XS-2XL  
Малиновый (39), Синий (80)



**ФУТБОЛКА SIGNATURE**

454158 · XS-2XL  
Серый (27), Розовый (36)





# ДЛЯ ПОДРОСТКОВ



## ПОДРОСТКОВАЯ ОДЕЖДА

### КУРТКА X-TEAM



- Обеспечивает защиту от ветра и воды, обладает дышащими свойствами.
- Основные швы и логотипы проклеены.
- Регулируемые подол и манжеты.
- Анатомический крой рукавов.
- Внутренняя юбка.
- Двойной клапан на груди.
- Светоотражающие элементы на рукавах и спине.

**Внешняя часть:** Нейлон, Полиэстер  
**Утеплитель:** Thermal Loft 200 г  
**440813 · 7, 8, 10, 12, 14, 16, 18**  
**Малиновый (39), Синий (89), Желтый (96)**



### ПОЛУКОМБИНЕЗОН X-TEAM



- Обеспечивает защиту от ветра и воды, обладает дышащими свойствами.
- Система увеличения длины штанин позволяет удлинить их на 10 см, когда ребенок подрастет.
- Основные швы проклеены.
- Анатомический и усиленный крой в области коленей.
- Регулируемые подтяжки.
- Эластичная вставка сзади на поясе.
- Гетры.

**Внешняя часть:** Нейлон, Полиэстер  
**Утеплитель:** Thermal Loft 200 г  
**441605 · 7, 8, 10, 12, 14, 16**  
**Черный (90)**



### ШЛЕМ JUNIOR X CRUSH

- Внутренняя вставка из пенополистирола переменной плотности EPS.
- Очень мягкая съемная мощающаяся подкладка.
- Регулируемый козырек.
- Множество вентиляционных отверстий для охлаждения внутреннего пространства шлема и отвода влаги.
- Легкая D-образная застежка ремешка.
- Наклейки Ski-Doo и Can-Am в комплекте.
- Дополнительный дефлектор дыхания (4485090090) приобретается отдельно.

**Внешняя часть:** АБС-пластик  
**DOT ECE22.05**

**448506 · S, M, L · Черный с графическим оформлением (94)**



### ФЛИСОВАЯ КОФТА X-TEAM

**454167**  
**7-8, 10-12, 14-16**  
**Оранжевый (12), Черный (90)**



### НОВИНКА ОЧКИ SKI-DOO BUZZ OT SCOTT

- Термоизолирующие стекла из материала Lexan с предотвращающим запотевание покрытием No Fog и с защитой от УФ-излучения.
- Прилегающая к лицу часть из многослойного вспененного гипоаллергенного материала.
- Прочный ремешок с противоскользящей вставкой.
- Совместимы с системой быстросъемных креплений Speed Strap (продается отдельно).

100% Поликарбонат  
**448607 · Один размер · Черный (90)**



Розовое тонированное стекло

### ДВУХСТОРОННЯЯ ШАПОЧКА

**447596 · Один размер · Оранжевый (12), Синий (89), Черный (90)**





## ПОДШЛЕМНИК BASIC

- Сохраняет тепло, сухость и комфорт.
- Плоские швы не вызывают раздражения кожи.

80% Нейлон, 20% Спандекс

445685 · S/M, L/XL

Черный (90)



## ПЕРЧАТКИ X-TEAM

- Водонепроницаемая и дышащая мембрана.
- Манжеты из эластичного флиса.
- Подкладка из мягкого полиэстера с антимикробной пропиткой.

**Внешняя часть:** Нейлон, Полиуретан, эластичный Полиэстер

**Утеплитель:** верхняя часть: Thermal Loft 240 г

Ладонь: Thermal Loft 140 г

THERMAL<sup>LOFT</sup>

446289 · 6-8, 10-12, 14-16

Черный (90)



## РУКАВИЦЫ X-TEAM

- Водонепроницаемая и дышащая мембрана.
- Подкладка из полиэстера с антимикробной пропиткой.
- Встроенный во внутреннюю подкладку карман.

**Внешняя часть:** Нейлон, Полиуретан, эластичный Полиэстер

**Утеплитель:** верхняя часть: Thermal Loft 240 г

Ладонь: Thermal Loft 140 г

THERMAL<sup>LOFT</sup>

446303 · 6-8, 10-12, 14-16

Черный (90)



## БОТИНКИ X-TEAM

- Водонепроницаемые.
- Резиновая внешняя поверхность.
- Толстая съемная вставка.
- Высота: 30,5 см.

Полиэстер

444194 · 1, 2, 3, 4, 5, 6

Черный (90)



## НОСКИ THERMAL

- Удобство благодаря прочному полиамидному нейлону и тепло шерсти мериноса.
- Особая конструкция позволяет носкам долгое время сохранять форму; не раздражают кожу.

**Шерсть мериноса, Акрил, Полиамидный нейлон, Эластан**

444151 · S/M, L/XL

Серый (07), Желтый (10)



# ДЕТСКАЯ ОДЕЖДА

## КУРТКА X-TEAM



- Обеспечивает защиту от ветра и воды, обладает дышащими свойствами.
- Основные швы и логотипы проклеены.
- Регулируемый подол.

- Анатомический крой рукавов с возможностью увеличения длины.
- Светоотражающие элементы на груди и спине.

**Внешняя часть:** Полиэстер (цвет 12), Нейлон, Полиэстер (цвет 96)

**Утеплитель:** Thermal Loft 200 г

440814 · 2, 3, 4, 5, 6

Оранжевый (12), Желтый (96)



## ПОЛУКОМБИНЕЗОН X-TEAM



- Обеспечивает защиту от ветра и воды, обладает дышащими свойствами.
- Система увеличения длины штанин позволяет удлинить их на 10 см, когда ребенок подрастет.
- Основные швы проклеены.
- Передний и задний фартуки с флисовой подкладкой.
- Анатомический усиленный крой в области коленей.
- Регулируемые подтяжки и пояс с застежками-липучками Velcro.
- Эластичная вставка на поясе сзади.
- Гетры.

**Внешняя часть:** Нейлон, Полиэстер

**Утеплитель:** Thermal Loft 200 г

441580 · 2, 3, 4, 5, 6

Черный (90)

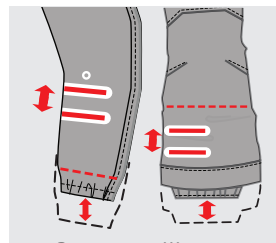

Рукава Штанины

**КУРТКИ И ПОЛУКОМБИНЕЗОНЫ / СИСТЕМА УВЕЛИЧЕНИЯ ДЛИНЫ РУКАВОВ И ШТАНИН**

Разрежьте **нити красного цвета** на внутренней подкладке, чтобы увеличить длину рукавов и штанин на 10 см.

## РУКАВИЦЫ X-TEAM

- Водонепроницаемая и дышащая мембрана.
- Шнуровая затяжка на манжетах.
- Подкладка из полиэстера с антимикробной пропиткой.
- Боковая застежка-молния для удобства надевания и снятия.

**Внешняя часть:** Нейлон

**Утеплитель:** Верхняя часть: 233 г (Thermal Loft 100 г + PrimaLoft 133 г)

Ладонь: Thermal Loft 100 г

THERMAL<sup>LOFT</sup>

446302 · 2, 4, 6 · Черный (90)



## ШАПКА С ПОМПОНОМ RACING

447658 · Один размер

Оранжевый (12), Желтый (96)



## ФЛИСОВАЯ КОФТА X-TEAM

454168 · 2, 3-4, 5-6

Оранжевый (12), Черный (90)



## ТАБЛИЦА РАЗМЕРОВ JUNIOR

КУРТКИ, ПОЛУКОМБИНЕЗОНЫ И ФЛИСОВЫЕ КОФТЫ												
	2	3	4	5	6	7	8	10	12	14	16	18
Рост (см)	92	100	108	116	124	128	137	146	156	158	168	177
Грудь	53	56	58	61	64	66	69	72	76	80	84	89
Талия	51	52	53	55	56	57	58	61	64	66	69	76
Бедра	53	56	58	61	64	66	69	72	76	80	84	93
Длина рук	39	43	47	51	55	58	62	72	76	80	84	86
Внутренний шов	34	39	44	50	53	58	62	67	71	75	79	80

ОБУВЬ						
	1	2	3	4	5	6
Размер ЕС, обувь-унисекс	32	33	34	35,5	37	38
Длина стопы от пятки до большого пальца, см	19,5	20,5	21,5	22	23	24

ШЛЕМ			НОСКИ	
	S	M	S/M	L/XL
Окружность головы, см	49-50	51-52	9 1/2-12 1/2	13-3





### СУМКА ДЛЯ ЭКИПИРОВКИ SKI-DOO BIG MOUTH GEAR BAG ОТ OGIO

- Верхний карман на молнии позволяет отделить сухие вещи от намокших.
- Вместительное основное отделение с возможностью быстрого доступа к содержимому.
- Вместительный карман снизу.
- Складной коврик для переодевания.
- Телескопическая ручка.
- Размеры: 80 x 41 x 46 см.
- Вместимость 139 л.
- Вес: 4,4 кг.

Полиэстер плотностью 900 ден, подкладка из экологичного ПВХ

**469292 · Один размер**

**Черный (90)**



### СУМКА ДЛЯ ЭКИПИРОВКИ SKI-DOO SLAYER ОТ OGIO

- Вместительное основное отделение с возможностью быстрого доступа к содержимому.
- Отдельный вместительный карман для обуви.
- Карман на молнии для аксессуаров.
- Удобные ручки для переноски.
- Съемный плечевой ремень.
- Прочная усиленная основа.
- Размеры: 81 x 41 x 46 см.
- Объем 125 л.
- Вес: 1,4 кг.

Полиэстер плотностью 900 ден, подкладка из экологичного ПВХ

**469291 · Один размер**

**Черный (90)**



### РЮКЗАК SKI-DOO URBAN ОТ OGIO

- Отдельный отсек для ноутбука для удобства проверки в аэропорту.
- Защищенный карман для iPad/планшета/электронной книги.
- Два боковых кармана для бутылок/аксессуаров.
- Полностью регулируемые эргономичные плечевые ремни.
- Передний карман с двумя защищенными отделениями для аксессуаров и небольшим кармашком.
- Размеры: 50 x 34 x 24 см.
- Объем 38,5 л.
- Вес: 1,4 кг.
- Карман для ноутбука: 42 x 28 x 4 см.

Полиэстер Oxford плотностью 600 ден, Полиэстер Dobby плотностью 420 ден

**469290 · Один размер · Черный (90)**



### РЮКЗАК SKI-DOO ELEVATION

- 2-точечная регулировка плечевых ремней и регулировка нагрудного ремня.
- Эргономичный поясной ремень с двумя карманами.
- Основное отделение объемом 8 л.
- Верхний карман с мягкой обивкой для дополнительной пары очков или небольших электронных устройств.
- Боковое крепление для лопаты.
- Карман для инструментов со съемным органайзером.
- Закрывающийся карман для лавинного шупа.
- Спинка с вентиляционными каналами.
- Лопата не входит в комплект.

100% Полиэстер

**469266 · Один размер · Черный (90)**





# КАК ВЫПОЛНЯТЬ ИЗМЕРЕНИЯ

- Для получения наиболее точных результатов для проведения измерений лучше обратиться за помощью.
- Измерения проводятся в нижнем белье.
- Измерительная лента должна прилегать к телу, но не быть натянутой.
- Если измеренное значение оказывается между двух размеров, выбирайте больший.

**Рост.** Измерения проводите без обуви, пятки и спина должны быть прижаты к спине.

**Окружность головы.** Вокруг головы, от центра лба, над ушами и по затылочной кости.

**Длина рук.** Вытяните руки вдоль туловища, слегка согнув их. Измерьте длину от центра шеи сзади вдоль руки до запястья.

**Объем груди.** Измерьте окружность под руками и в самой выступающей точке грудной клетки.

**Талия.** Измерьте окружность талии в самом узком месте.

**Бедра.** Измерьте окружность по самым выступающим точкам ягодиц.

**Внутренний шов.** Измеряйте без обуви. Измерьте длину шва от паховой области до пола.

**Перчатки.** Измерьте ширину ладони.

**Обувь.** Измерьте длину стопы от пятки до кончика большого пальца.

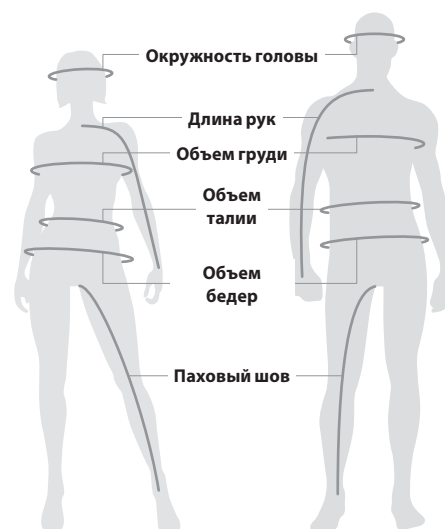

## КАКОЙ КОД СООТВЕТСТВУЕТ ВАШЕМУ РАЗМЕРУ?

1. Найдите свой размер.

2. Соответствующий размеру код — это код, который вы используете при заказе в дополнение к артикулу.

Пример: 440 227 90

Размер: M = код «06»,

Таким образом, получаем 440 227 06 90

РАЗМЕР	КОД	РАЗМЕР	КОД	РАЗМЕР	КОД	РАЗМЕР	КОД	РАЗМЕР	КОД	РАЗМЕР	КОД
Один размер	00	LT	10	4XL	18	5	24	12	32	6-8	48
XS	02	XL	12	4XLT	19	6	25	13	33	7-8	54
S	04	XLT	13	5XL	88	7	27	14	34	10-12	49
M	06	2XL	14	1	20	8	28	16	35	14-16	50
MT	07	2XLT	15	2	21	9	29	18	78	S/M	72
L	09	3XL	16	3	22	10	30	3-4	79	M/L	91
		3XLT	17	4	23	11	31	5-6	52	L/XL	73

## ЭКИПИРОВКА ВНЕШНЕГО, СРЕДНЕГО И БАЗОВОГО СЛОЯ + ПОВСЕДНЕВНАЯ ОДЕЖДА

	МУЖСКИЕ МОДЕЛИ — СРЕДНИЙ РОСТ 174–183 см								ВЫСОКИЙ РОСТ 186–195 см						
	XS	S	M	L	XL	2XL	3XL	4XL	5XL	MT	LT	XLT	2XLT	3XLT	4XLT
Грудь	86–91	91–97	97–104	104–114	114–124	124–135	135–145	145–155	155–165	97–104	104–114	114–124	124–135	135–145	145–155
Талия	71–76	76–81	81–89	89–99	99–109	109–122	122–132	132–145	145–157	81–89	89–99	99–109	109–122	122–132	132–145
Бедра	86–91	91–97	97–104	104–114	114–124	124–135	135–145	145–155	155–165	97–104	104–114	114–124	124–135	135–145	145–155
Длина рук	76–79	79–81	81–84	84–86	86–89	89	89–91	91	91	85–88	88–90	90–93	93	93	95
Внутренний шов	79–80	80–81	80–81	81	81	81	81	81	81	86	86	86	86	86	86

	ЖЕНСКИЕ МОДЕЛИ — СРЕДНИЙ РОСТ 160–177 см								ВЫСОКИЙ РОСТ 177–187 см			
	XS	S	M	L	XL	2XL	3XL	4XL	5XL	MT	LT	XLT
Грудь	81–86	86–91	91–99	99–107	107–117	117–127	127–137	137–147	147–157	91–99	99–107	107–117
Талия	66–71	71–76	76–84	84–91	91–102	102–112	112–122	122–132	132–142	76–84	84–91	91–102
Бедра	89–94	94–99	99–107	107–114	114–124	124–135	135–145	145–155	155–165	99–107	107–114	114–124
Длина рук	76	76	77	79	80	81	84	84	86	81	82	84
Внутренний шов	76	76	76	76	76	76	76	76	76	81	81	81

	ДЛЯ ПОДРОСТКОВ											
	2	3	4	5	6	7	8	10	12	14	16	18
Рост (см)	92	100	108	116	124	128	137	146	156	158	168	177
Грудь	53	56	58	61	64	66	69	72	76	80	84	89
Талия	51	52	53	55	56	57	58	61	64	66	69	76
Бедра	53	56	58	61	64	66	69	72	76	80	84	93
Длина рук	39	43	47	51	55	58	62	72	76	80	84	86
Внутренний шов	34	39	44	50	53	58	62	67	71	75	79	80

## ОБУВЬ

	ДЛЯ МУЖЧИН									ДЛЯ ЖЕНЩИН					ДЛЯ ДЕТЕЙ					
	5	6	7	8	9	10	11	12	13	6	7	8	9	10	1	2	3	4	5	6
Размер ЕС, обувь-унисекс	37	38	39,5	41	42	43	44,5	46	47	35,5	37	38	39,5	41	32	33	34	35,5	37	38
Длина стопы, см	23	24	24,5	25,5	26,5	27	28	29	29,5	22	23	24	24,5	25,5	19,5	20,5	21,5	22	23	24

## ПЕРЧАТКИ И РУКАВИЦЫ

	ДЛЯ МУЖЧИН							ДЛЯ ЖЕНЩИН					
	XS	S	M	L	XL	2XL	3XL	XS	S	M	L	XL	2XL
Ширина ладони, см	7,5	8	9	10	11,5	13	14	6	7	8	9	10	11,5

## НОСКИ

	S	M	L
Для мужчин	—	38–42	43–47
Для женщин	35–38	39–42	—
	S/M	L/XL	
Для детей	32–34	35–38	

## ШЛЕМЫ

	ДЛЯ МУЖЧИН И ДЛЯ ЖЕНЩИН						ДЛЯ ПОДРОСТКОВ			
	XS	S	M	L	XL	2XL	3XL	S	M	L
Окружность головы, см	53–54	55–56	57–58	59–60	61–62	63–64	65–66	49–50	51–52	53–54



# АКСЕССУАРЫ



- |    |   |     |  |     |  |
|----|---|-----|--|-----|--|
| 54 | РУКОВОДСТВО ПО УСТАНОВКЕ ПЛАТФОРМ/АКСЕССУАРОВ | 90  | РЕГУЛИРУЕМЫЕ ПРОСТАВКИ РУЛЯ И КОМПЛЕКТЫ ДОПОЛНИТЕЛЬНЫХ ПРОСТАВОК | 113 | КОМПЛЕКТЫ ВЕНТИЛЯЦИОННЫХ РЕШЕТОК И ФИЛЬТРЫ ПРЕДВАРИТЕЛЬНОЙ ОЧИСТКИ |
| 60 | АКСЕССУАРЫ СИСТЕМЫ LinQ                       | 92  | СВЕТОДИОДНОЕ ОСВЕЩЕНИЕ   | 114 | ОХЛАЖДЕНИЕ И СМАЗКА  |
| 62 | КАНИСТРЫ ДЛЯ ТОПЛИВА И МАСЛА                  | 94  | БАМПЕРЫ, СЦЕПНЫЕ УСТРОЙСТВА И ЛЕБЕДКИ                            | 115 | ЭЛЕКТРООБОРУДОВАНИЕ И ЭЛЕКТРОННЫЕ УСТРОЙСТВА                       |
| 63 | РАЗМЕЩЕНИЕ ГРУЗА                              | 100 | ЭЛЕМЕНТЫ ЗАЩИТЫ И УСИЛЕНИЯ                                       | 118 | ЭКШН-КАМЕРА  |
| 73 | БАГАЖНИКИ                                     | 105 | УПОРЫ ДЛЯ НОГ, ПОДНОЖКИ И НАКЛАДКИ ДЛЯ КОЛЕНЕЙ                   | 119 | ЭКСКЛЮЗИВНЫЕ КОМПЛЕКТЫ НАКЛЕЕК ДЛЯ СНЕГОХОДА                       |
| 76 | СИДЕНЬЯ И СПИНКИ                              | 108 | ПОДВЕСКА И КОМПЛЕКТЫ АМОРТИЗАТОРОВ FOX                           | 120 | ПЕРЕВОЗКА НА ПРИЦЕПЕ И ЧЕХЛЫ                                       |
| 80 | ВЕТРОВЫЕ СТЕКЛА И СРЕДСТВА ВЕТРОЗАЩИТЫ        |     |  | 123 | ЭЛЕМЕНТЫ ДЛЯ ХРАНЕНИЯ И ПЛАТФОРМЫ ДЛЯ ПЕРЕВОЗКИ СНЕГОХОДА          |
| 88 | ЩИТКИ ДЛЯ РУК И АКСЕССУАРЫ ДЛЯ РУЛЯ           |     |  |     |  |
| 89 | ЗЕРКАЛА                                       |     |  |     |  |







Приведенные в данном каталоге описания дополнены обозначением **ПЛАТФОРМЫ** — REV, REV-XP, REV-XR, REV-XS, REV-XM, REV-XU или REV Gen4, которое поможет определить, подойдет ли конкретный аксессуар для вашей модели.

**Чтобы определить, на какой платформе построен ваш снегоход, воспользуйтесь этой таблицей.**



REV Gen4 (узкая платформа)



REV Gen4 (широкая платформа)

## 2020

МОДЕЛЬ	ДВИГАТЕЛЬ	ПЛАТФОРМА
<b>MXZ</b>		
X-RS <sup>*</sup> X <sup>*</sup> TNT™	850 E-TEC 600R E-TEC	<b>REV Gen4 (узкая)</b>
Sport	600	<b>REV-XP</b>
<b>BACKCOUNTRY</b>		
X-RS <sup>*</sup> X Backcountry™	850 E-TEC 600R E-TEC	<b>REV Gen4 (узкая)</b>
<b>RENEGADE<sup>*</sup></b>		
X-RS X Adrenaline	850 E-TEC 600R E-TEC	<b>REV Gen4 (узкая)</b>
X-RS X Adrenaline	900 ACE 900 ACE Turbo	<b>REV Gen4 (широкая)</b>
Enduro	850 E-TEC 600R E-TEC 900 ACE 900 ACE Turbo	<b>REV Gen4 (широкая)</b>
Sport	600 ACE	<b>REV Gen4 (широкая)</b>
Sport	600	<b>REV-XP</b>
<b>GRAND TOURING</b>		
Limited Sport	600R E-TEC 900 ACE 900 ACE Turbo 600 ACE	<b>REV Gen4 (широкая)</b>
<b>SUMMIT</b>		
X SP 175 SP 165 SP 154 SP 146	850 E-TEC 600R E-TEC	<b>REV Gen4 (узкая)</b>
Sport	600	<b>REV-XP</b>
<b>FREERIDE</b>		
	850 E-TEC	<b>REV Gen4 (узкая)</b>
<b>EXPEDITION</b>		
Sport	900 ACE 600 ACE	<b>REV Gen4 (широкая)</b>
Sport	550 Fan	<b>REV-XP</b>
LE SE Xtreme	Bce	<b>REV Gen4 (широкая) 20"</b>
SWT	900 ACE	<b>REV-XU</b>
<b>TUNDRA</b>		
	Bce	<b>REV-XU</b>
<b>SKANDIC</b>		
	Bce	<b>REV-XU</b>

## 2019

МОДЕЛЬ	ДВИГАТЕЛЬ	ПЛАТФОРМА
<b>MXZ</b>		
X-RS X Blizzard TNT	850 E-TEC 600R E-TEC	<b>REV Gen4 (узкая)</b>
Sport	600	<b>REV-XP</b>
<b>BACKCOUNTRY</b>		
X-RS X Backcountry	850 E-TEC 600R E-TEC	<b>REV Gen4 (узкая)</b>
<b>RENEGADE</b>		
X-RS X Adrenaline	850 E-TEC 600R E-TEC	<b>REV Gen4 (узкая)</b>
X-RS X Adrenaline	900 ACE 900 ACE Turbo	<b>REV Gen4 (широкая)</b>
Enduro	850 E-TEC 600R E-TEC 900 ACE 900 ACE Turbo	<b>REV Gen4 (широкая)</b>
Sport	600 ACE	<b>REV-XS</b>
Sport	600	<b>REV-XP</b>
<b>GRAND TOURING</b>		
Limited Sport	600R E-TEC 900 ACE 900 ACE Turbo	<b>REV Gen4 (широкая)</b>
Sport	600 ACE	<b>REV-XS</b>
<b>SUMMIT</b>		
X SP 175 SP 165 SP 154 SP 146	850 E-TEC 600R E-TEC	<b>REV Gen4 (узкая)</b>
Sport	600	<b>REV-XP</b>
<b>FREERIDE</b>		
	850 E-TEC	<b>REV Gen4 (узкая)</b>
<b>EXPEDITION</b>		
Sport	900 ACE	<b>REV Gen4 (широкая)</b>
Sport	600 ACE	<b>REV-XS</b>
Sport	550 Fan	<b>REV-XP</b>
LE SE Xtreme SWT	Bce	<b>REV-XU</b>
<b>TUNDRA</b>		
	Bce	<b>REV-XU</b>
<b>SKANDIC</b>		
	Bce	<b>REV-XU</b>

## 2018

МОДЕЛЬ	ДВИГАТЕЛЬ	ПЛАТФОРМА
<b>MXZ</b>		
X-RS X Blizzard TNT	850 E-TEC	<b>REV Gen4 (узкая)</b>
X TNT Blizzard X-RS Iron Dog	600 H.O. E-TEC 1200 4-TEC 900 ACE	<b>REV-XS</b>
Sport	600 ACE	<b>REV-XS</b>
Sport	600	<b>REV-XP</b>
<b>RENEGADE</b>		
X-RS X Adrenaline	850 E-TEC	<b>REV Gen4 (узкая)</b>
X Adrenaline	600 H.O. E-TEC 1200 4-TEC 900 ACE	<b>REV-XS</b>
Enduro	800R E-TEC 600 H.O. E-TEC 1200 4-TEC 900 ACE	<b>REV-XS</b>
Backcountry X Backcountry	850 E-TEC	<b>REV Gen4 (узкая)</b>
Backcountry	600 H.O. E-TEC	<b>REV-XM</b>
Sport	600 ACE	<b>REV-XS</b>
Sport	600	<b>REV-XP</b>
<b>GRAND TOURING</b>		
SE LE	1200 4-TEC 900 ACE 600 H.O. E-TEC	<b>REV-XS</b>
Sport	600 ACE	<b>REV-XS</b>
<b>SUMMIT</b>		
X SP 175 SP 165 SP 154 SP 146	850 E-TEC	<b>REV Gen4 (узкая)</b>
SP	600 H.O. E-TEC	<b>REV-XM</b>
Sport	600	<b>REV-XP</b>
<b>FREERIDE</b>		
	850 E-TEC	<b>REV Gen4 (узкая)</b>
<b>EXPEDITION</b>		
Sport	900 ACE 600 ACE	<b>REV Gen4 (узкая)</b>
Sport	550 Fan	<b>REV-XP</b>
LE SE Xtreme	Bce	<b>REV-XU</b>
<b>TUNDRA</b>		
	Bce	<b>REV-XU</b>
<b>SKANDIC</b>		
	Bce	<b>REV-XU</b>



# DEEP SNOW АКСЕССУАРЫ



ГИБКИЕ ЩИТКИ ДЛЯ РУК  
И СМЕННЫЕ НАКЛАДКИ С. 88-89

ШТАБЕЛИРУЕМАЯ ТОПЛИВНАЯ  
КАНИСТРА LINQ С. 62

ПЕРЕДНИЕ АМОТИЗАТОРЫ  
FOX — FLOAT 3 EVOL QS3-R С. 111

АКСЕССУАРЫ ДЛЯ ГЛУБОКОГО СНЕГА

АКСЕССУАРЫ



**КАТАНИЕ ПО ГЛУБОКОМУ СНЕГУ МОЖЕТ ДОСТАВЛЯТЬ ОГРОМНОЕ УДОВОЛЬСТВИЕ, НО ИНОГДА НЕ ПРОЩАЕТ ОШИБОК. ОРИГИНАЛЬНЫЕ АКСЕССУАРЫ SKI-DOO, СОЗДАННЫЕ ДЛЯ РАБОТЫ В САМЫХ ЖЕСТКИХ УСЛОВИЯХ, ПОМОГУТ ВАМ В ПОЛНОЙ МЕРЕ НАСЛАДИТЬСЯ ПОЕЗДКОЙ.**

Посетите веб-сайт [ski-doo.com](http://ski-doo.com) и создайте свой идеальный снегоход мечты, ведь мы сделали процесс выбора нужных аксессуаров еще проще.



# TRAIL PERFORMANCE

## АКСЕССУАРЫ

КОМПЛЕКТ ПОВОРОТНЫХ ЗЕРКАЛ  
ДЛЯ ЩИТКОВ ДЛЯ РУК С. 89

СУМКА ДЛЯ СИДЕНЬЯ LinQ  
TRAIL SEAT BAG С. 67

КАНИСТРА ДЛЯ  
МАСЛА LinQ С. 62

ШТАБЕЛИРУЕМАЯ  
ТОПЛИВНАЯ КАНИСТРА  
LinQ С. 62

УСИЛИТЕЛЬ ТОННЕЛЯ С. 104

РЕГУЛИРУЕМЫЕ УПОРЫ  
ДЛЯ НОГ С. 106



**ХОРОШО ИМЕТЬ ВЫБОР. ОРИГИНАЛЬНЫЕ АКСЕССУАРЫ SKI-DOO ПОЗВОЛЯТ СДЕЛАТЬ ПОЕЗDKУ ПОЛНОСТЬЮ СООТВЕТСТВУЮЩЕЙ ВАШЕМУ СТИЛЮ.**

Посетите веб-сайт [ski-doo.com](http://ski-doo.com) и создайте свой идеальный снегоход мечты, ведь мы сделали процесс выбора нужных аксессуаров еще проще.



# CROSSOVER

## АКСЕССУАРЫ



ГИБКИЕ ЩИТКИ ДЛЯ РУК С. 88

ПЕРЕДНИЙ БАМПЕР ADVENTURE С. 95

ПОЛНОРАЗМЕРНАЯ ЗАЩИТНАЯ ПЛАСТИНА С. 101



**УНИВЕРСАЛЬНОСТЬ — ИМЕННО ТА ПРИЧИНА, ПО КОТОРОЙ ВЫ КУПИЛИ ВАШ СНЕГОХОД И ИМЕННО ПОЭТОМУ ВАМ НУЖНЫ ОРИГИНАЛЬНЫЕ АКСЕССУАРЫ SKI-DOO. С НИМИ ВЫ СМОЖЕТЕ БЫСТРО И ЛЕГКО ПОДГОТОВИТЬ СНЕГОХОД К ЛЮБОЙ ПОЕЗДКЕ.**

Посетите веб-сайт [ski-doo.com](http://ski-doo.com) и создайте свой идеальный снегоход мечты, ведь мы сделали процесс выбора нужных аксессуаров еще проще.



# UTILITY АКСЕССУАРЫ

ДЕРЖАТЕЛЬ ДЛЯ  
ЦЕПНОЙ ПИЛЫ С. 73

ЗАДНЯЯ БАГАЖНАЯ  
ПЛОЩАДКА LinQ С. 74

УСИЛЕННЫЙ ЗАДНИЙ БАМПЕР  
С ПОДГОТОВКОЙ ДЛЯ ТСУ С. 97



**ДЛЯ ВЫПОЛНЕНИЯ РАБОТЫ ВАМ НУЖНЫ ИНСТРУМЕНТЫ. СРЕДИ ОРИГИНАЛЬНЫХ АКСЕССУАРОВ SKI-DOO ВЫ СМОЖЕТЕ НАЙТИ ТО, ЧТО ВАМ НЕОБХОДИМО.**

Посетите веб-сайт [ski-doo.com](http://ski-doo.com) и создайте свой идеальный снегоход мечты, ведь мы сделали процесс выбора нужных аксессуаров еще проще.



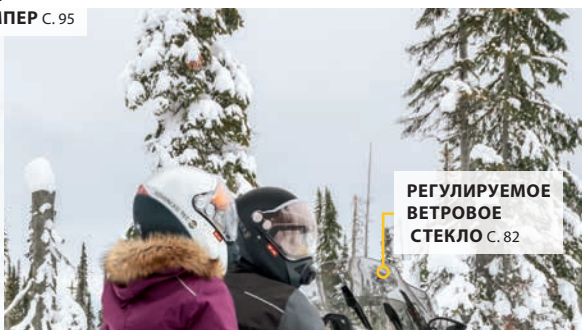



# LinQ SYSTEM™

## АКСЕССУАРЫ

### ПОЛОЖЕНИЯ ТОННЕЛЯ

ДЛИНА СНЕГОХОДА: REV Gen4 16"



**ПОЛОЖЕНИЕ 3**  
ОТ 154 ДЮЙМОВ

**ПОЛОЖЕНИЕ 2**  
ОТ 137 ДЮЙМОВ

**ПОЛОЖЕНИЕ 1**  
ОТ 129 ДЮЙМОВ



**ШТАБЕЛИРУЕМАЯ ТОПЛИВНАЯ  
КАНИСТРА LinQ**

860201264



**ТОПЛИВНАЯ КАНИСТРА LinQ**

860200733



**ТОПЛИВНАЯ КАНИСТРА LinQ**

860201774



**СУМКА НА ТОННЕЛЬ LinQ SR, 21 Л**

860201740



**БОКОВЫЕ СУМКИ LinQ**

860200624



**Крепление LinQ ДЛЯ  
СНОУБОРДА/ЛЫЖ**

860201255



**БАГАЖНЫЙ КОРОБ LinQ**

860201100



**Сумка на тоннель LinQ ADVENTURE**

860201272



**БАГАЖНЫЙ КОРОБ LinQ**

860201634



**КАНИСТРА ДЛЯ МАСЛА LinQ**

860201621



**КОМПАКТНАЯ ВОДОНЕПРОНИ-  
ЦАЕМАЯ СУМКА НА ТОННЕЛЬ LinQ**

860202058



**СПОРТИВНАЯ СУМКА LinQ**

860201678



**ТЕРМОКОРОБ LinQ**

219400964



**ЯЩИК ДЛЯ ИНСТРУМЕНТОВ LinQ**

715004301



**СЪЕМНЫЙ БРЫЗГОВИК LinQ**

860201914



**БАГАЖНЫЙ КОРОБ LinQ Adventure**

860201739



**ВОДОНЕПРОНИЦАЕМАЯ  
СУМКА LinQ**

715002875



Система LinQ представляет собой простейший способ закрепления различного оборудования на снегоходе. Данные крепления надежно удерживают на месте необходимые вам компоненты. **Таблица ниже содержит примеры того, как правильно их использовать.**

**РАЗЛИЧНЫЕ КОНФИГУРАЦИИ ТОННЕЛЯ**

ПОЛОЖЕНИЕ 1 ОТ 129 ДЮЙМОВ		ПОЛОЖЕНИЕ 2 ОТ 137 ДЮЙМОВ		ПОЛОЖЕНИЕ 3 ОТ 154 ДЮЙМОВ		ПОДХОДИТ ДЛЯ REV-XM, REV-XS, REV-XP, REV-XU TUNDRA
НА ТОННЕЛЕ	НА ШТАБЕЛИРУЕМОЙ ТОПЛИВНОЙ КАНИСТРЕ LinQ	НА ТОННЕЛЕ	ЗА ТОПЛИВНОЙ КАНИСТРОЙ	НА ТОННЕЛЕ		
ДА	НЕТ	НЕТ <small>Слишком большой вес для данного положения</small>	НЕТ	НЕТ	НЕТ	ДА <small>С комплектом прокладок 860201432</small>
ДА	НЕТ	НЕТ <small>Слишком большой вес для данного положения</small>	НЕТ	НЕТ	НЕТ	ДА
ДА	ДА	ДА	ДА	НЕТ	НЕТ	ДА
ДА **	ДА **	ДА	НЕТ	НЕТ	НЕТ	ДА <small>С комплектом прокладок 860201432</small>
ДА	НЕТ	НЕТ	НЕТ	НЕТ	НЕТ	ДА
ДА <small>Требуется крепление в положениях 1 и 3</small>	НЕТ	НЕТ	НЕТ	ДА <small>Требуется крепление в положениях 1 и 3</small>	НЕТ	НЕТ <small>Используйте крепление LinQ для сноуборда/лыж 860201222</small>
ДА <small>Требуется крепление в положениях 1 и 2</small>	НЕТ	ДА <small>Требуется крепление в положениях 1 и 2</small>	НЕТ	НЕТ	НЕТ	ДА
ДА <small>Требуется крепление в положениях 1 и 2</small>	НЕТ	ДА <small>Требуется крепление в положениях 1 и 2</small>	НЕТ	НЕТ	НЕТ	НЕТ
ДА <small>Требуется крепление в положениях 1 и 2</small>	НЕТ	ДА <small>Требуется крепление в положениях 1 и 2</small>	НЕТ	НЕТ	НЕТ	НЕТ
ДА	ДА	ДА	ДА	НЕТ	НЕТ	ДА
ДА <small>Требуется крепление в положениях 1 и 2</small>	НЕТ	ДА <small>Требуется крепление в положениях 1 и 2</small>	ДА <small>Требуется крепление в положениях 2 и 3</small>	ДА <small>Требуется крепление в положениях 2 и 3</small>	НЕТ	НЕТ
ДА	ДА	ДА	ДА	НЕТ	НЕТ	ДА
ДА *	НЕТ	НЕТ <small>Слишком большой вес для данного положения</small>	НЕТ	НЕТ	НЕТ	НЕТ
ДА <small>Кроме моделей, оснащенных сиденьем 1 + 1</small>	НЕТ	НЕТ <small>Слишком большой вес для данного положения</small>	НЕТ	НЕТ	НЕТ	ДА <small>С комплектом прокладок 860201432</small>
ДА <small>Требуется особая установка, обратитесь к соответствующим инструкциям</small>		ДА <small>Требуется особая установка, обратитесь к соответствующим инструкциям</small>		ДА	НЕТ	НЕТ
НЕТ	НЕТ	ДА <small>Для моделей от 146" требуется крепление в положениях 1 и 2</small>		НЕТ	ДА <small>Для моделей от 146"</small>	ДА
ДА	ДА	ДА <small>Для моделей от 146"</small>	НЕТ	НЕТ	НЕТ	НЕТ

\* Кроме случаев, когда установлена спинка LinQ для сиденья 1 + 1. \*\* Кроме случаев, когда установлены спинка LinQ для сиденья 1 + 1 и сиденье 1 + 1.



## КАНИСТРЫ ДЛЯ ТОПЛИВА И МАСЛА



### **НОВИНКА** ТОПЛИВНАЯ КАНИСТРА LinQ

- Емкость 3,78 литра.
- Компактная и легкая.
- Можно установить в положение 1 или 2.
- Продуманная конструкция позволяет легко долить топливо в снегоход или бензопилу.
- Может устанавливаться поверх штабелируемой топливной канистры LinQ.

**REV Gen4, XS, XM, XR, XP, XU с пластиной-переходником (860200945)**

**Не подходит для Grand Touring REV-XS**

**860201774**



### КАНИСТРА ДЛЯ МАСЛА LinQ

- Емкость 3,78 литра.
- Можно установить в положение 1 или 2.
- Может устанавливаться поверх штабелируемой топливной канистры LinQ.

**REV Gen4, XS, XM, XR, XP, XU с пластиной-переходником (860200945)**

**Не подходит для Grand Touring REV-XS**

**860201621**



### ШТАБЕЛИРУЕМАЯ ТОПЛИВНАЯ КАНИСТРА LinQ

- Продуманная конструкция позволяет легко доливать масло.
- Емкость 14,5 л.
- Позволяет установить поверх канистры сумку на тоннель LinQ и канистру для масла LinQ.

**REV Gen4, XU Skandic и XU Expedition с пластиной-переходником LinQ (860200945)**

**860201264**



### ТОПЛИВНАЯ КАНИСТРА LinQ

- Установка и снятие за считанные секунды.
- Емкость 11 л.
- Несовместима с пластинами усиления багажника (860200798).

**REV Gen4, XS, XM, XR, XP, XU с пластиной-переходником (860200945)**

**Не подходит для Grand Touring REV-XS**

**860200733**



### ПРОКЛАДКИ ДЛЯ АКСЕССУАРОВ LinQ

- Необходимы для установки аксессуаров LinQ на модели REV-XS, XM, XP и XU Tundra.
- В последнем столбце таблицы на стр. 61 указано, какие аксессуары требуют наличия прокладок.

**REV-XS, XM, XP, XU Tundra**

**Не подходит для моделей 120"**

**860201432**



### ПЛАСТИНА-ПЕРЕХОДНИК LinQ

- Позволяет устанавливать крепление для кофра LinQ (860201806) на тоннели REV-XU с рельефной поверхностью.

**REV-XU Expedition, XU Skandic**

**860200945**





## РАЗМЕЩЕНИЕ ГРУЗА



РАЗМЕЩЕНИЕ ГРУЗА

АКСЕССУАРЫ

### НОВИНКА ГРУЗОВОЙ КОРОБ LinQ UTILITY, 135 Л

- Внушительные 135 л объема.
- Прочная и надежная конструкция из пластика, изготовленная методом центробежной формовки.
- На верхней поверхности можно установить 4 элемента основания LinQ для размещения дополнительного груза.
- 4 точки крепления карабинов для фиксации груза в коробе и 4 литые ручки для удобства переноски.
- Гнезда для установки фанерных разделителей.
- Встроенные держатели для пилы и топора.
- Съемная/запираемая крышка.
- Отдельные карабины для крепления строп или эластичной сетки для размещения дополнительного багажа на верхней поверхности.

**REV Gen4 (широкая) 20"**

860201781



### НОВИНКА ГРУЗОВОЙ КОРОБ LinQ ADVENTURE, 90 Л

- Вместительный короб объемом 90 л.
- Используются крепления LinQ 16" в положениях 1 и 2.
- Удобство установки и снятия.
- На крышке короба можно установить 2 элемента основания LinQ для крепления аксессуаров LinQ 16" или размещения дополнительного багажа.
- Прочная и надежная конструкция из пластика, изготовленная методом центробежной формовки.

**REV Gen4, XM, XS or 146"**

860201739



### НОВИНКА ВОДОНЕПРОНИЦАЕМАЯ СУМКА LinQ, 40 Л

- Полностью водонепроницаемая конструкция со сворачивающимся верхом надежно защищает хранящееся в сумке снаряжение.
- Регулируемый объем до 40 л.
- Прочное основание из жесткого пластика.
- Внутренняя вставка из вспененного материала для дополнительной защиты.
- Встроенная ручка для удобного снятия/установки.
- В комплект входит 2 крепления для кофра LinQ.

**REV Gen4 и XU**

715002875





**ГРУЗОВОЙ КОРОБ LinQ, 62 Л**

- Входит в стандартное оснащение модели Grand Touring Limited.
- Можно установить дополнительные крепления LinQ на верхней поверхности для размещения дополнительного груза.
- Объем 62 л.

**REV Gen4 от 137"**

860201634

**СУМКА-ВСТАВКА В ГРУЗОВОЙ КОРОБ LinQ, 62 Л**

- Позволяет легко забрать с собой содержимое короба по прибытии на место.
- Объем 62 л.

**Совместима с багажным коробом LinQ (860201634)**

860201635

**ПАНЕЛЬ ДЛЯ ГРУЗОВОГО КОРОБА LinQ**

- Идеально сочетается с цветом вашего снегохода.

**Совместима с багажным коробом LinQ (860201634)**

860201808

Серебристый

860201768 · Черный

**БАГАЖНЫЙ КОРОБ LinQ, 40 Л**

- Жесткая конструкция из литого пластика и гармоничный дизайн.
- Надежное сухое пространство для хранения.
- Крепится при помощи 2 крепежных комплектов LinQ (входят в комплект поставки).
- Объем 40 л.

**Совместим с моделями от 137" (за исключением Tundra Sport или LT) с 2 крепежными комплектами LinQ**

860201100

**СУМКА НА ТОННЕЛЬ LinQ, 40 Л**

- Объем 40 л.
- Жесткое основание из термоформованного пластика, полужесткие боковины и верх.
- Для удобства доступа крышку можно снять.
- Имеет множество отделений, разделителей и точек крепления для крючков или багажных строп.
- Внутренний мягкий карман для очков.
- 4 крепления для кофра LinQ входят в комплект поставки.

**REV Gen4 от 137"**

860201272

**СУМКА НА ТОННЕЛЬ LinQ SR, 21 Л**

- Полу жесткая раскладная сумка на тоннель LinQ.
- Объем 21 л.
- Может быть закреплена поверх штабелируемой топливной канистры LinQ (860201264) или за сиденьем.
- Простая установка и снятие за считанные секунды без использования инструмента.

**REV Gen4**

860201740

**КОМБИНИРОВАННАЯ СУМКА LinQ, 31 Л**

- Объем 31 л.
- Удобный доступ к многочисленным отделениям.
- Жесткое основание из термоформованного пластика, полужесткие боковины и верх.
- На снегоходах с ручным стартером необходимо установить крышку батарейного отсека (860201407).

**REV Gen4 (узкая платформа) (MXZ, Backcountry и Renegade)**

860201475







## ВОДОНЕПРОНИЦАЕМАЯ СУМКА НА ТОННель LinQ, 21 Л

- Основание и верхняя часть из жесткого пластика.
- Позволяет разместить съемный брызговик.
- Водонепроницаемый сворачивающийся внутренний верх.
- На верхней поверхности можно разместить лопату в собранном виде.
- Регулируемый объем от 16 до 26 литров.
- В комплект поставки входит крепление для кофров LinQ (860201806).
- Подходит для установки в положениях 1 и 2, а также 2 и 3.

**REV Gen4 от 137"**

**860202058**



**НОВИНКА**

## ПЕРЕХОДНИКИ ДЛЯ КОМПАКТНОЙ ВОДОНЕПРОНИЦАЕМОЙ СУМКИ НА ТОННель LinQ

- (не показано)
- Позволяют установить компактную водонепроницаемую сумку LinQ (860201622) в положениях 1 и 2.

**860202039**

## ПЛОСКАЯ СУМКА НА ТОННель, 15 Л

- Для установки используется крепление для кофров LinQ (860201806) и мягкий ремень.
- Компактная сумка занимает минимум места на тоннеле и обеспечивает удобство перевозки.
- Удобный доступ к содержимому благодаря круговой застежке-молнии.
- Верхний карман для лопаты.
- Объем 15 л.

**Для моделей от 137" в одноместной или двухместной конфигурации**

**860200935**



## ЛОПАТА С РУЧКОЙ-ПИЛОЙ

- Новая конструкция с улучшенной режущей кромкой.
- Встроенная ручка-пила.
- Для оттаскивания снега лопату можно установить под углом 90° к рукоятке.
- Для удобства транспортировки лопату можно разобрать.

**860201461**



## СМЕННАЯ ПИЛА И РУКОЯТКА ДЛЯ ЛОПАТЫ

- (не показано)
- D-образная рукоятка.

**520002004**

## ЛАВИННЫЙ ЩУП 2,8 М

- Легкий, прочный и жесткий щуп из 12-мм алюминиевой трубки.
- 7 цветных индикаторных секций по 40 мм.
- Вес: 370 г.

**520000408**







### СПОРТИВНАЯ СУМКА LinQ, 17 л

- Объем 17 л.
- Жесткое основание, полужесткий верх.

**Подходит для моделей REV Gen4, XM, XS, XP, XR (за исключением GTX, Grand Touring)**

**Не подходит для модели REV-XU Tundra с багажником 860201678**



### ЯЩИК ДЛЯ ИНСТРУМЕНТОВ LinQ, 19 л

- Объем 19 л.
- Погодозащищенная конструкция с герметичной крышкой.

**Подходит для моделей REV Gen4, XU Xtreme, XU Expedition и XU Skandic с пластиной-переходником LinQ (860200945) 715004301**





**ТЕРМОКОРОБ LinQ, 16 Л**

- Конструкция изготовлена методом центробежной формовки; объем 16 л.
- Высококачественная термоизоляция из вспененного материала обеспечивает поддержание постоянной температуры в любую погоду.
- Не подходит для моделей со спинкой 1 + 1.
- Для установки требуется крепление для кофра LinQ (860201806).

**Для моделей REV Gen4 (за исключением Grand Touring)**  
219400964

**БОКОВЫЕ СУМКИ LinQ, 26 Л**

- Высококачественные полужесткие боковые сумки с системой крепления LinQ.
- Простая установка и снятие.
- Могут использоваться вместе с другими аксессуарами LinQ.
- Объем 26 л (2 × 13 л).
- Крепление для кофра LinQ (860201806) необходимо приобрести отдельно.
- Крепление LinQ (715001707) входит в комплект поставки.

**Для моделей REV Gen4, XP, XR, XS (за исключением Grand Touring, GTX и MXZ X-RS), XM**  
860200624

**СУМКА НА СИДЕНЬЕ LinQ TRAIL, 11 Л**

- Объем 11 л.
- Жесткое основание из термоформованного пластика, полужесткие боковины и верх.
- На снегоходах с ручным стартером необходимо установить крышку батарейного отсека (860201407).

**Для моделей REV Gen4 (узкая платформа) MXZ, Backcountry и Renegade**  
860201275

**СУМКА НА СИДЕНЬЕ LinQ, 4 Л**

- Встроенная емкость с возможностью складывания.
- Объем 4 л.
- Удобство установки и снятия.
- Может использоваться вместе с сумками на тоннель или топливными канистрами.
- На снегоходах с ручным стартером необходимо установить крышку батарейного отсека (860201407).
- Жесткое основание из термоформованного пластика.

**Для моделей REV Gen4 (узкая платформа)**  
860201355

**СУМКА НА СИДЕНЬЕ LinQ DEEP SNOW, 5 Л**

- Объем 5 л.
- Улучшенная конструкция и увеличенная вместительность по сравнению с сумкой на сиденье LinQ (860201355).
- Жесткое основание из термоформованного пластика.
- Требуется установка плоской крышки батарейного отсека (860201505).

**Для моделей REV Gen4 Summit и Freeride (без батареи)**  
860201274

**СУМКА НА СИДЕНЬЕ EXTREME, 5 Л**

- Необходимое оснащение для самых экстремальных поездок по глубокому снегу.
- Небольшая высота сумки позволяет получить дополнительное багажное отделение без ущерба для свободы передвижения.
- Интегрированное решение, позволяет снимать и устанавливать сиденье REV-XM за считанные секунды и не занимает место на тоннеле.
- Используется с сиденьем REV-XM.
- Объем 5 л.
- Внутренняя застежка-молния для доступа к отсеку под сиденьем.

**Для моделей REV-XM, XP, XU Tundra Xtreme**  
860200745





**КРЫШКА БАТАРЕЙНОГО ОТСЕКА**

- Необходима для установки комфортного сиденья (860201551, 860201633) на моделях REV Gen4 (узкая платформа).
- Входит в стандартное оснащение моделей REV Gen4 (широкая платформа).

**Для моделей REV Gen4 без аккумуляторной батареи**

**В комплект входят опорный кронштейн и пластиковая крышка**  
860201720

**Для модели REV Gen4 с аккумуляторной крышкой входит**

**в комплект поставки**  
511001210

**КРЫШКА БАТАРЕЙНОГО ОТСЕКА**

- Используется совместно с сумкой на сиденье LinQ (860201355), сумкой на сиденье LinQ Trail (860201275), комбинированной сумкой LinQ (860201475) или системой сидений LinQ 1 + 1 (860201268) на моделях, не оснащенных аккумуляторной батареей.
- Входит в стандартное оснащение моделей REV Gen4 (узкая платформа) с аккумуляторной батареей.

**Для моделей REV Gen4 (узкая платформа), не оснащенных аккумуляторной батареей**

**В комплект входят опорный кронштейн и пластиковая крышка**

860201407

**Для модели REV Gen4 с аккумуляторной батареей пластиковая крышка входит**

**в комплект поставки**  
511001053

**ПЛОСКАЯ КРЫШКА БАТАРЕЙНОГО ОТСЕКА**

- Необходима для моделей REV Gen4 без аккумуляторной батареи для установки сумки на сиденье LinQ Deep Snow (860201274), а также для улучшения внешнего вида снегохода.

**Для моделей REV Gen4 Summit и Freeride**

860201505

**СУМКА ДЛЯ ОЧКОВ/ ЗАПАСНОЙ КАНИСТРЫ ДЛЯ МАСЛА**

- Многофункциональная сумка.
- Обеспечивает удобство перевозки и простой доступ к дополнительной литровой канистре масла XPS или запасным очкам.
- Легко устанавливается на верхнюю поверхность системы охлаждения вариатора.
- Модели с двигателем, отличным от E-TEC, необходимо дооснастить акустической пластиной (512060847).

**Для моделей REV-XM, XS**

860200614

**СУМКА ДЛЯ ПРОСУШКИ ОЧКОВ**

- Предназначена для перевозки запасных очков.
- Теплый воздух из моторного отсека просушивает очки и предотвращает их запотевание.
- Предохраняет очки от повреждений во время поездки.

**Для моделей REV Gen4 (узкая платформа)**

860201691

**СУМКА НА ПРОСТАВКУ РУЛЯ**

- Инновационная сумка с двумя отделениями для надежного хранения и транспортировки багажа на проставке руля.
- Утепленное отделение с электрообогревом мощностью 3 Вт снижает риск замерзания питьевой воды и увеличивает продолжительность работы аккумуляторных батарей различных электронных устройств.
- В комплект входит переходник RCA.
- Для установки на модели REV-XU, XM, XS, XP, XR необходим комплект электрообогрева визора 860201234, для модели REV Gen4 — 860201283; продается отдельно.

**ДЛИННОБАЗНЫЕ МОДЕЛИ**

**REV Gen4 Summit с проставкой 235 мм, XP Summit, XU Tundra, Skandic, XM (с проставками от 175 мм)**

860201564 · 5 л

**КОРОТКОБАЗНЫЕ МОДЕЛИ**

**REV Gen4 Summit и Freeride с проставками от 165 мм, REV-XM, XP, XR, XU Tundra**

860201550 · 3 л

**СУМКА НА РУЛЬ, 2 Л**

- Объем 2,3 л.
- Полужесткая конструкция.
- Надежная фиксация на руле с помощью хомутов.
- Легко снимается с помощью инструментов из комплекта снегохода.
- Мягкая внутренняя обивка.
- Водонепроницаемая.
- Жесткое основание из термоформованного пластика.
- Оснащена карманом для раздельного хранения предметов.

**Для моделей REV Gen4 без водительского поручня**

860201565





### НАДСТАВКА ПЕРЧАТОЧНОГО ЯЩИКА/КРОНШТЕЙН GPS-НАВИГАТОРА

- Вдвое увеличивает полезный объем перчаточного ящика, обеспечивая дополнительные 4 л для хранения вещей.
- Может использоваться как с ветровым стеклом, так и без него.
- GPS-навигатор приобретается отдельно.
- Удобная крышка; позволяет установить GPS-навигатор.
- Устанавливается вместо стандартной крышки перчаточного ящика.

**REV Gen4**  
860201249



### НАДСТАВКА ПЕРЧАТОЧНОГО ЯЩИКА

- Увеличивает объем хранилища на 50 %.
- Устанавливается вместо стандартной крышки перчаточного ящика.
- Удобная крышка в передней части; позволяет установить GPS-навигатор.
- GPS-навигатор приобретается отдельно.
- Объем 2 л.

**Для моделей REV-XM, XS**  
860200707



### ВКЛАДЫШ В ПЕРЧАТОЧНЫЙ ЯЩИК

- Мягкий вкладыш обеспечивает дополнительную защиту.
- Конструкция предусматривает защиту от попадания снега.
- Совместим с надставкой перчаточного ящика.
- Может использоваться с системой электрообогрева мощностью 3 Вт (515176786) (не входит в комплект).

**Для моделей REV-XM, XS 2014 и более новых**  
860201084



### ВКЛАДЫШ В ПЕРЧАТОЧНЫЙ ЯЩИК

- Термоформованный вкладыш с мягкой внутренней отделкой.
- Оснащен карманом для раздельного хранения предметов.

**REV Gen4**  
860201270



### СУМКА НА БЕНЗОБАК, 5 Л

- Компактная конструкция.
- Удобное отделение для карты.
- Предусмотрен доступ к крышке бензобака без необходимости снимать сумку.
- Может использоваться с системой электрообогрева мощностью 3 Вт (515176786) (не входит в комплект).
- Объем 5 л.

**Для моделей REV-XM, XS**  
860200974



### СУМКА НА БЕНЗОБАК С ПОДОГРЕВОМ, 2 Л

- Удобный доступ благодаря полноразмерной застежке-молнии.
- Карман для карты.
- Предусмотрен доступ к крышке бензобака без необходимости снимать сумку.
- Изолированный карман с обогревом мощностью 3 Вт для электронных устройств с аккумуляторами, таких как мобильный телефон или GPS-навигатор.
- Доступ к розетке 12 В.
- Объем 2,4 л.
- В комплект входит переходник RCA.
- Требуется наличие комплекта электрообогрева визора (860201234) (не входит в комплект, но необходим для установки).

**Для моделей REV-XR, XU**  
860201127



### СУМКА НА ПРИБОРНУЮ ПАНЕЛЬ, 2 Л

- Удобный доступ и дополнительное пространство для хранения вещей.
- Объем 2 л.

**Для моделей REV-XR, XU**

860201177

**Для модели REV-XP**

860201176



### СИСТЕМА ОБОГРЕВА ДЛЯ СУМОК МОЩНОСТЬЮ 3 ВТ

- Используется совместно с сумками с обогревом или заменяет их нагреватели.

515176786





**БАГАЖНЫЙ КОРОБ НА ТОННель, 20 л**

- Объем 20 л.
- Простая установка вместо пассажирского сиденья.
- Обеспечивает дополнительное пространство для хранения багажа.
- Предусмотрена возможность установки замка.
- Может устанавливаться вместе с грузовым коробом (860200395).

**Для моделей REV-XU Skandic и Expedition**

**860200732**

**СУМКА ПОД СИДЕНЬЕ**

- Сумка защищает ваши вещи и удобна для перевозки багажа.

**Для моделей REV-XU Skandic и Expedition**

**860201063**

**БАГАЖНЫЙ КОРОБ, 75 л**

- Объем 75 л.
- Изготовлен из прочного полиэтилена.
- Обеспечивает дополнительное пространство для хранения багажа.
- Откидывающаяся крыша обеспечивает удобный доступ к содержимому.
- Входит в стандартное оснащение моделей SE.

**Для моделей REV-XU Skandic WT, SWT, Expedition SE, LE, Xtreme 2019 и более ранних**

**860200395**

**КОМПЛЕКТ БАГАЖНИКА И СЕТКИ ДЛЯ БАГАЖНОГО КОРОБА**

- Багажник для перевозки дополнительного груза на багажном коробе.
- Сетка для более надежной фиксации груза в багажном коробе (860200395).

**860201025**

**БАГАЖНАЯ СУМКА, 80 л**

- Прочная многофункциональная конструкция.
- Проклеенные стенки из ПВХ.
- Объем 80 л.
- Встроенная система креплений.
- В комплект входит непромокаемый чехол для защиты от непогоды.

**Может использоваться как туристическая сумка. Для моделей REV Gen4, XM, XP, XU, Backcountry, Freeride, Renegade, Summit, Tundra от 137"**

**860200801**



Непромокаемый чехол

**КОМПЛЕКТ ДЛЯ УСТАНОВКИ БАГАЖНОЙ СУМКИ LinQ НА РАННИЕ МОДЕЛИ**

(не показано)

- 4 ремня для крепления багажной сумки (860200801) к системе LinQ.
- Требуется 2 комплекта креплений для кофра LinQ (860201806) (не входят в комплект, но необходимы для установки сумки на тоннель).

**860200941**

**БОЛЬШАЯ СУМКА XU, 150 л**

- Вместительная 150-литровая сумка; форма сумки соответствует багажникам утилитарных моделей снегоходов.
- Изготовлена из устойчивого к внешним воздействиям полиэстера, оснащена встроенным органайзером.

**Для моделей REV-XU Skandic, XU Expedition**

**860201179**





## КОМБИНИРОВАННАЯ СУМКА, 45 Л

- Удобная система установки и снятия.
- Не требует снятия сиденья.
- Оснащена множеством карманов.
- Объем 45 л.

**Для моделей REV-XP, XR, XS**  
860200623



## СУМКА НА ТОННель, 40 Л

- Оснащена отсеком для хранения лопаты Ski-Doo (860201461) (не входит в комплект).
- Имеет маркировку в местах крепления для дополнительного удобства.
- Объем 40 л.
- При необходимости сумку можно разложить для увеличения объема.

**Для моделей REV-XP, XR, XS, XM, XU Tundra**  
860200824



## СУМКА НА ТОННель, 25 Л

- Оснащена оригинальной системой крепления (патент США USD607313).
- Инновационная конструкция из термоформованного пластика имеет обтекаемую форму и отличается исключительной прочностью.
- Имеет маркировку в местах крепления для дополнительного удобства.
- Объем 25 л.

**Для моделей REV-XP, XR, XM, XS, XU**  
860200826



## МОДУЛЬНЫЙ РАСШИРИТЕЛЬ СУМКИ НА ТОННель, 38 Л

- Универсальная многофункциональная сумка.
- Используется отдельно, вместе с топливной канистрой или без нее, либо с полужесткой сумкой на тоннель (860200174).
- Допускает установку как в вертикальном, так и в горизонтальном положении; легко снимается.
- Объем 38 л.

**Для моделей REV-XR GTX и Grand Touring, REV-XS Grand Touring**  
860200173



## СУМКА-РЮКЗАК НА ТОННель LinQ, 28 Л

- Оснащена отсеком для хранения лопаты Ski-Doo (860201461) и лавинного шупа 2,8 м (520000408) (не входят в комплект).
- Система быстросъемного крепления мгновенно превращает сумку в обычный рюкзак.
- Требуется 2 комплекта креплений для кофра LinQ (860201806) (не входят в комплект, но необходимы для установки сумки на тоннель).
- Объем 28 л.

**Для моделей от 137" в одноместной или двухместной конфигурации**

860200939 · Черный  
860200940 · Оранжевый





**КРЕПЛЕНИЕ LinQ ДЛЯ СНОУБОРДА/ЛЫЖ**

- Идеальное решение для перевозки лыж или сноуборда.
- Легкий кронштейн оснащен запатентованной системой крепления LinQ для обеспечения быстрой и легкой установки.
- Простое переключение между положениями для перевозки лыж или сноуборда позволяет перевозить снаряжение любого размера.
- В комплект поставки входит весь необходимый крепеж LinQ.
- ВАЖНО: необходим соответствующий усиленный задний бампер или задний бампер, подготовленный для установки сцепного устройства.

**Для моделей REV-XP, XM от 154"**

**860201222 · Черный/алюминиевый**

**Для моделей REV Gen4 от 154" (за исключением модели Summit X в комплектации Expert)**

**860201255 · Черный/алюминиевый**

**КОМПЛЕКТ РЕМНЕЙ ДЛЯ КРЕПЛЕНИЯ LinQ ДЛЯ ЛЫЖ/СНОУБОРДА**

- Запасные части (в комплект входит 1 ремень).
- Могут использоваться для быстрого переключения между положениями для перевозки лыж или сноуборда (для переключения требуется 2 комплекта).
- Необходимый крепеж входит в комплект поставки.

**860201304**

**ВНУТРЕННЯЯ ПЛАСТИКОВАЯ ОПОРА ДЛЯ КРЕПЛЕНИЯ LinQ ДЛЯ ЛЫЖ/СНОУБОРДА**

**511001061**

**ВНЕШНЯЯ ПЛАСТИКОВАЯ ОПОРА ДЛЯ КРЕПЛЕНИЯ LinQ ДЛЯ ЛЫЖ/СНОУБОРДА**

**511001059**

**КОМПЛЕКТ ЗАЩИТНЫХ НАКЛЕЕК ДЛЯ КРЕПЛЕНИЯ LinQ ДЛЯ ЛЫЖ/СНОУБОРДА**

(не показано)

- Наклейки защищают тоннель от повреждений острыми кромками лыж при использовании крепления LinQ для лыж/сноуборда.

**516006982 · Прозрачные**

**АКСЕССУАРЫ И ЗАПАСНЫЕ ЧАСТИ LinQ ДЛЯ ОБОРУДОВАНИЯ ДЛЯ ХРАНЕНИЯ БАГАЖА LinQ****НОВИНКА КОМПЛЕКТ КРЕПЛЕНИЙ ДЛЯ КОФРА LinQ ДЛЯ РАННИХ МОДЕЛЕЙ**

· Крепления для кофра LinQ (860201806) на снегоходы 20".

**Для модели REV Gen4 Expedition 20"**

**860201812**

**КРЕПЛЕНИЕ LinQ**

· Совместимо с креплением LinQ для лыж/сноуборда (860201255/860201222) и боковыми сумками LinQ (860200624).

- Установка и снятие без использования инструмента.
- В комплект входит два крепления.

**715001707**

**КОМПЛЕКТ КРЕПЛЕНИЙ ДЛЯ КОФРА LinQ**

· Уникальная система крепежа, которую можно использовать с любыми аксессуарами с системой креплений LinQ.

- Установка и снятие без использования инструмента.
- В комплект входят: 2 опоры LinQ и необходимый крепеж.

**860201806**

**КОМПЛЕКТ ЗАЩИТНЫХ НАКЛЕЕК LinQ**

· Прочные наклейки из материала Lexan для защиты тоннеля вашего снегохода.

**REV Gen4**

**516007627 (1 наклейка)**

**REV-XS, XM, XP, XU Tundra**

· Сменный элемент для снегоходов 2013 модельного года, необходимый элемент для использования аксессуаров LinQ на снегоходах 2012 модельного года и более ранних.

**860200767 (2 наклейки)**

**СЕРВИСНЫЙ КОМПЛЕКТ РЕЗИНОВЫХ ФИКСАТОРОВ LinQ ДЛЯ АКСЕССУАРОВ, УСТАНОВЛИВАЕМЫХ НА ТОННель**

(не показано)

**Сумки на тоннель LinQ, топливные канистры LinQ и канистры для масла LinQ**

**860201057**

**РЕМОНТНЫЙ КОМПЛЕКТ LinQ**

(не показано)

- Сменный механизм LinQ.
- В комплект входят рычаг, T-образный замок и крепеж.

**T-образный замок (алюминий)**

**860201753 · Левый**

**860201754 · Правый**

**T-образный замок (пластик)**

**860201137 · Левый**

**860201138 · Правый**





### НОВИНКА ДЕРЖАТЕЛЬ ДЛЯ ТОПОРА LinQ

- Надежно крепится на боковой стороне тоннеля с помощью фиксаторов LinQ.
- Универсальный размер для перевозки топоров самых разных размеров.
- Может устанавливаться на любой стороне снегохода.

**REV Gen4 от 137"**

860201854



### НОВИНКА ДЕРЖАТЕЛЬ ДЛЯ БЕНЗОПИЛЫ

- Надежно крепится в задней части снегохода.
- Не мешает установке аксессуаров LinQ, в том числе багажного короба.

**Для моделей REV Gen4 (широкая платформа) 20" с установленной на тоннеле фиксированной балкой**

860201827



### НОВИНКА ДЕРЖАТЕЛЬ ДЛЯ ЛЕДОБУРА LinQ

- Надежно крепится на правой стороне снегохода.
- Простое снятие/установка и фиксация ледобура в держателе.
- Не мешает установке аксессуаров LinQ.

· Позволяет перевозить ледобуры с лезвиями до 10".

**Для моделей REV Gen4 (широкая платформа) 20" — за исключением версий с бампером Expedition Xtreme, но может устанавливаться с усиленным задним бампером с подготовкой для TСУ (860201795)**

860201828







### НОВИНКА ЗАДНИЙ БАГАЖНИК LinQ

- Устанавливается вместо пассажирского сиденья для перевозки дополнительного багажа.
- Отличается простотой установки.
- Благодаря продуманной поворотной системе не ограничивает доступ под сиденье.
- Позволяет устанавливать дополнительные сумки LinQ.

**Для моделей REV Gen4 (широкая платформа) 20"**

**860201800**



### ЗАДНИЙ БАГАЖНИК LinQ

- На багажник могут устанавливаться крепления для кофра LinQ (860201806).
- Может использоваться с топливными канистрами и сумками на тоннель LinQ.
- Простая установка вместо пассажирского сиденья.
- Обеспечивает дополнительное пространство для размещения багажа.

**Для моделей REV-XU Skandic и Expedition**

**860200914**



### НАДСТАВКА ЗАДНЕГО БАГАЖНИКА

- Увеличивает грузовой пространство багажника.
- Не подходит для использования с усиленным задним бампером XU (860201106).

**Для моделей REV-XU Skandic и Expedition**

**860200700**

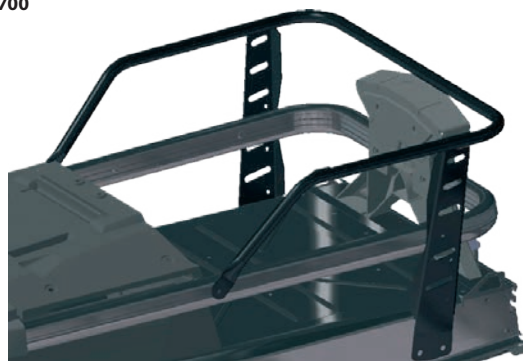

### ПЛАСТИНЫ УСИЛЕНИЯ БАГАЖНИКА

- Дополнительное усиление для коротких и длинных багажников.
- Изготовлены из высокопрочной стали.
- В комплект входят два крепления.

**Для моделей REV-XM, XP, XR, XS, XU Tundra**

**860200798**







### РУЖЕЙНЫЙ КОФР 6.0 IMPACT ОТ KOLPIN

- Самое большое внутреннее пространство среди всех ружейных кофров Kolpin.
- Дополнительное место для оружия с пистолетной рукояткой и небольших сошек.
- Легко вмещает ружья длиной до 130 см.
- Располагает достаточным пространством для 60-мм оптических прицелов.
- Оснащен откидной крышкой для обеспечения удобного доступа.
- Защелкивающаяся крышка с возможностью запираения.
- Эргономичная ручка для переноски и формованные антабки для ремня.
- Подходит для перевозки винтовок и ружей с левосторонним и правосторонним затворным механизмом.
- В комплект поставки входит ударопоглощающая съемная вставка из вспененного материала и нейлона, обеспечивающая надежную защиту содержимого.
- Для установки необходимо крепление ружейного кофра (860201829 или 860200984).

715001419



### НОВИНКА КРЕПЛЕНИЕ РУЖЕЙНОГО КОФРА LinQ

- Обеспечивает надежное крепление кофра на боковой стороне снегохода.
- Система LinQ обеспечивает удобное снятие и установку.
- Не мешает установке аксессуаров LinQ.
- Может устанавливаться на любой стороне тоннеля.
- Необходимо для использования ружейного кофра.

**Для моделей REV Gen4 (широкая платформа) 20" — за исключением версий с бампером Expedition Xtreme, но может устанавливаться с усиленным задним бампером с подготовкой для ТСУ (860201795) либо без бампера**

860201829



### КРЕПЛЕНИЕ РУЖЕЙНОГО КОФРА

- Необходимо для использования ружейного кофра.
- Может устанавливаться на любой стороне снегохода, может быть обращено вперед или назад, а также может располагаться под любым углом.

**Для моделей REV-XU Skandic, XU Expedition**

860200984



### НОВИНКА КРЕПЛЕНИЕ ДЛЯ ИНСТРУМЕНТА LinQ

- Универсальное крепление.
- Удобный поворотный фиксатор позволяет крепить инструмент, например лопату, в разных положениях.
- Разработано специально для использования зимой.
- В комплект входит два крепления.

**Для моделей REV Gen4, XS, XM**

860201846





# СИДЕНЬЯ И СПИНКИ



## СПОРТИВНОЕ СИДЕНЬЕ FORTY7C

- Разработано Карлом Кастером, специалистом по катанию по глубокому снегу.
- Обеспечивает исключительную свободу движений для райдера.
- Это сиденье уже, ниже и легче стандартного сиденья Summit.
- Имеет противоскользящие вставки.

**Для моделей REV Gen4 16"**

**860201736**



## СИДЕНЬЕ С ЭЛЕКТРООБОГРЕВОМ

- Представляет собой дополнительный источник тепла.

**Для моделей REV-XS, XM**

**860201458**

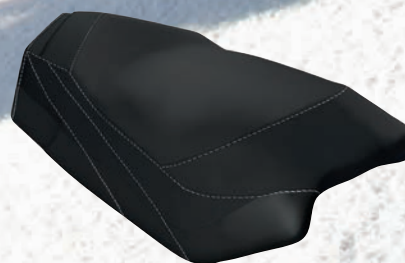

## КОМФОРТНОЕ СИДЕНЬЕ

- Обеспечивает дополнительную поддержку за счет увеличенной длины.
- Широкая подушка обеспечивает дополнительную поддержку бедер.
- Оснащено встроенным вещевым отсеком в задней части.
- Для установки на узкоплатформенные модели REV Gen4, не оснащенные аккумуляторной батареей, потребуется соответствующая крышка батарейного отсека (860201720).
- Для установки на узкоплатформенные модели REV Gen4 с аккумуляторной батареей потребуется крышка батарейного отсека (511001210).
- Для установки на узкоплатформенные модели Summit REV Gen4 потребуются два установочных штифта для сиденья Summit (510006693).
- Не совместимо с крышкой батарейного отсека (860201407).

**Для моделей REV Gen4 16"**

**860201551**



## СИДЕНЬЕ С ЭЛЕКТРООБОГРЕВОМ

- Дополнительный источник тепла в самую холодную погоду.
- Три режима работы: выкл./сильный нагрев/слабый нагрев.
- База сиденья аналогична сиденью Comfort (860201551). Широкая подушка обеспечивает дополнительную поддержку бедер.
- Оснащено встроенным вещевым отсеком в задней части.
- Для установки на узкоплатформенные модели REV Gen4, не оснащенные аккумуляторной батареей, потребуется соответствующая крышка батарейного отсека (860201720).
- Для установки на узкоплатформенные модели REV Gen4 с аккумуляторной батареей потребуется крышка батарейного отсека (511001210).
- Для установки на узкоплатформенные модели Summit REV Gen4 потребуются два установочных штифта для сиденья Summit (510006693).

**Для моделей REV Gen4 16"**

**860201633**







### СИДЕНЬЕ LinQ 1 + 1

- Идеальное модульное решение.
- Позволяет быстро превращать снегоход из одноместного в двухместный и обратно.
- Обеспечивает эргономичную посадку водителя и пассажира.
- Устанавливается в два простых приема:
  - 1) защелкните сиденье на месте;
  - 2) установите спинку LinQ 1 + 1.
- Для моделей без аккумуляторной батареи потребуется соответствующая крышка батарейного отсека (860201407).

**Для моделей REV Gen4 16"**

**860201837**



### СИДЕНЬЕ LinQ 1 + 1

- Идеальное модульное решение.
- Позволяет быстро превращать снегоход из одноместного в двухместный и обратно.
- Обеспечивает эргономичную посадку водителя и пассажира.
- Устанавливается в два простых приема:
  - 1) защелкните сиденье на месте;
  - 2) установите спинку LinQ 1 + 1.

**Для моделей REV-XM, XS, XP, XR (за исключением GTX, Grand Touring), XU Tundra**

**860202040**



### СИДЕНЬЕ 1 + 1

- Быстрая и легкая установка, эргономичная посадка водителя и пассажира.
- Не занимает лишнего места на тоннеле и позволяет устанавливать дополнительные аксессуары.
- Для установки на модели с ручным стартером потребуется соответствующая крышка батарейного отсека (860201407).

**Для моделей REV Gen4 16" (за исключением Grand Touring и Expedition)**

**860201766**



### СИДЕНЬЕ 1 + 1

- Быстрая и легкая установка, эргономичная посадка водителя и пассажира.
- Не занимает лишнего места на тоннеле и позволяет устанавливать дополнительные аксессуары.

**Для моделей REV-XM, XS, XP, XR (за исключением GTX, Grand Touring), XU Tundra**

**860200665**







### СПИНКА LinQ 1 + 1

- Дополнение для сиденья 1 + 1 в случае раздельного приобретения.
- Может оснащаться замком (не входит в комплект поставки).

**Для моделей REV-XM, XS, XP, XR (за исключением GTX, Grand Touring), XU Tundra**

860202041

**Для моделей REV Gen4 16"**

**НОВИНКА 860201838**



### ОСНОВА ДЛЯ СПИНКИ LinQ 1 + 1

- Позволяет устанавливать спинку LinQ 1 + 1 на разные снегоходы.

**Для моделей REV-XM, XS**

860202060

**Для моделей REV Gen4**

860202059



### РЕЗИНОВЫЕ ФИКСАТОРЫ ДЛЯ СПИНКИ СИДЕНЬЯ LinQ 1 + 1

(не показано)

510005617 · Левые

510005618 · Правые

### НОВИНКА ПОРУЧНИ LinQ 1 + 1 С ЭЛЕКТРООБОГРЕВОМ

- Обеспечивают комфорт пассажира в любых условиях.
- Простое подключение и отключение.

**Для моделей REV Gen4 с сиденьем 1 + 1**

860201840

**Для моделей REV-XS, XM 2016–2019**

860202030



### ДВУХМЕСТНОЕ СИДЕНЬЕ

- Удлиненное сиденье обеспечивает удобство в поездках вдвоем.
- Нераздельное сиденье с пассажирским ремнем.
- Быстро устанавливается взамен имеющегося сиденья.
- Идеально подходит для использования с креплением для лыж/сноуборда (860201222).

**Для моделей REV-XP, XR, XM, XS, XU Tundra**

860201314 · Черное



### РЕГУЛИРУЕМАЯ СПИНКА

- Регулируемая спинка предназначена для использования с двухместным сиденьем (860201314).
- Направляющие для перемещения спинки позволяют использовать ее водителю или пассажиру.
- Прочная стальная рама и подушка из вспененного материала.
- Быстрое снятие без использования инструмента.

**Для моделей REV-XP, XR, XM, XS, XU Tundra**

860200823



### КОМПЛЕКТ ДВУХМЕСТНОГО СИДЕНЬЯ И СПИНКИ

- Удлиненное сиденье со спинкой для обеспечения удобства в поездках вдвоем.
- Нераздельное сиденье с пассажирским ремнем.
- Быстро устанавливается взамен имеющегося сиденья.
- Регулируемая спинка обеспечивает дополнительный комфорт.
- Направляющие для перемещения спинки позволяют использовать ее водителю или пассажиру.
- Быстрое снятие без использования инструмента.

**Для моделей REV-XP, XR, XM, XS, XU Tundra Xtreme**

860200571







### ПАССАЖИРСКОЕ СИДЕНЬЕ \*

- Пассажирское сиденье, которое можно трансформировать в конфигурацию 1 + 1.
- Оснащено поручнями.
- Для дополнительного комфорта можно установить пассажирскую спинку (860202036).
- Входит в стандартное оснащение моделей REV Gen4 Expedition LE, SE.

**Для моделей REV Gen4 Expedition Xtreme**  
860202037



### ПАССАЖИРСКАЯ СПИНКА \*

- Пассажирская спинка устанавливается в дополнение к пассажирскому сиденью (860202037), чтобы обеспечить более комфортное положение для спины.
- Для установки необходимо пассажирское сиденье (860202037).
- Входит в стандартное оснащение моделей REV Gen4 Expedition LE, SE.

**Для моделей REV Gen4 Expedition Xtreme**  
860202036



### ПАССАЖИРСКОЕ СИДЕНЬЕ/ СПИНКА

**Для моделей REV-XU Skandic, XU Expedition**  
619400068



### ПАССАЖИРСКАЯ СПИНКА

- Повысьте уровень комфорта, установив эту дополнительную спинку.

**Для моделей REV-XU Skandic, XU Expedition**  
860200060



### ПОРУЧНИ 1 + 1 С ЭЛЕКТРООБОГРЕВОМ И ВЕТРОЗАЩИТНЫМИ ЩИТКАМИ

- Обеспечивают комфорт пассажира в любых условиях.
- Оснащены функцией автоматического отключения обогрева.

**Для моделей REV-XS, XM 2016 и более поздних**  
860201322



### ПАССАЖИРСКИЕ МУФТЫ ДЛЯ СИДЕНЬЯ 1 + 1

- Муфты плотно прилегают к пассажирским рукояткам и гарантируют комфорт даже в самые холодные дни.
- Простая установка и снятие.

**Устанавливаются на сиденья с поручнями и ветрозащитными щитками**

860200831 · Черные

**Устанавливаются только на сиденья с поручнями**

860201028 · Черные



### НОВИНКА ПАССАЖИРСКИЕ МУФТЫ ДЛЯ СИДЕНЬЯ 1 + 1

- Исключительно теплые пассажирские муфты с флисовой подкладкой.
- Созданы для экстремально холодной погоды.
- Муфты можно легко снять в теплую погоду.

**Для моделей REV Gen4, XS, XM с сиденьями 1 + 1 Подходит для новых поручней модели REV Gen4**

860201929



\* Доступно с ноября 2019 года.



# ВЕТРОВЫЕ СТЕКЛА И СРЕДСТВА ВЕТРОЗАЩИТЫ

ВЕТРОВЫЕ СТЕКЛА И СРЕДСТВА ВЕТРОЗАЩИТЫ



АКСЕССУАРЫ





## ВЫБЕРИТЕ ВЕТРОВОЕ СТЕКЛО, ИДЕАЛЬНО ПОДХОДЯЩЕЕ ВАМ

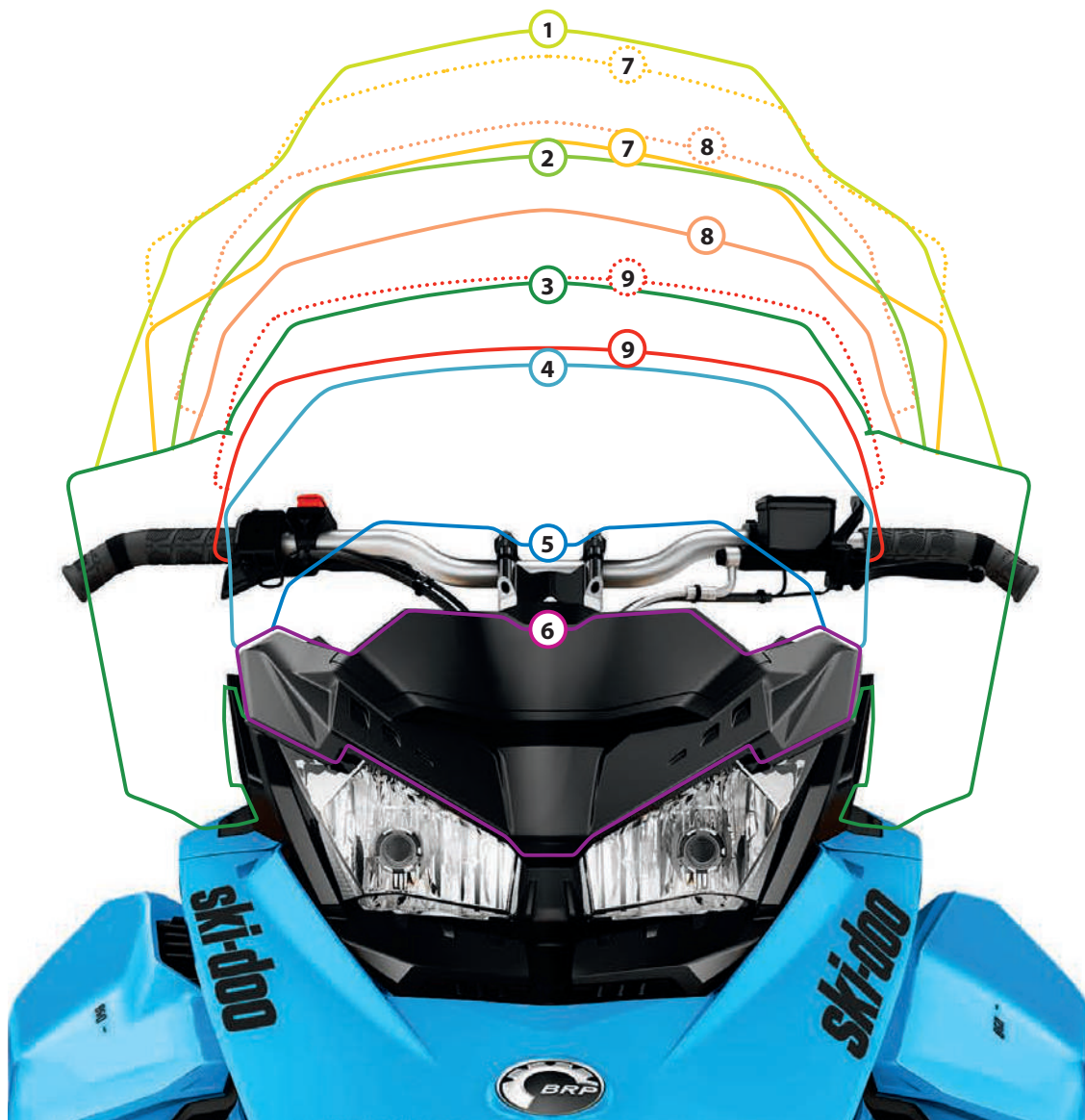

ВЕТРОВЫЕ СТЕКЛА		Высота, см	
1	УЛЬТРАВЫСОКОЕ	860201889 70	
2	ВЫСОКОЕ	860201495 58,5	
3	СРЕДНЕЕ	860201258 43	
4	НИЗКОЕ	860201448 36	
5	УЛЬТРАНИЗКОЕ	860201259 20	
6	ЦЕНТРАЛЬНЫЙ ДЕФЛЕКТОР	517305875 Для платформы REV Gen4	
РЕГУЛИРУЕМЫЕ ВЕТРОВЫЕ СТЕКЛА		Нижнее положение, см	Верхнее положение, см
7	ОТ ВЫСОКОГО ДО УЛЬТРАВЫСОКОГО	860201782 58,5	68,5
8	ОТ СРЕДНЕГО ДО ВЫСОКОГО	860201493 48,5	58,5
9	ОТ НИЗКОГО ДО СРЕДНЕГО	860201820 37	43



# РЕГУЛИРУЕМЫЕ ВЕТРОВЫЕ СТЕКЛА

- Три варианта регулируемой ветрозащиты.
- Быстрая смена уровня ветрозащиты простым поворотом рычага.
- Совместимы с надставкой перчаточного ящика (860201249).

## ДЛЯ МОДЕЛЕЙ REV Gen4

### НОВИНКА РЕГУЛИРУЕМОЕ ВЕТРОВое СТЕКЛО — ОТ НИЗКОГО ДО СРЕДНЕГО \*

Для моделей REV Gen4  
860201820 · Тонированное

Нижнее  
положение

37 см

Среднее  
положение

43 см



### РЕГУЛИРУЕМОЕ ВЕТРОВОЕ СТЕКЛО — ОТ СРЕДНЕГО ДО ВЫСОКОГО \*

Для моделей REV Gen4 (за исключением X-RS)  
860201493 · Тонированное

Среднее  
положение

48,5 см

Верхнее  
положение

58,5 см



### РЕГУЛИРУЕМОЕ ВЕТРОВОЕ СТЕКЛО — ОТ ВЫСОКОГО ДО УЛЬТРАВЫСОКОГО \*

Для моделей REV Gen4 (за исключением X-RS)  
860201782 · Тонированное

Верхнее  
положение

58,5 см

Ультравысокое  
положение

68,5 см



\* В зависимости от комплектации вашего снегохода для установки может потребоваться соответствующая основа и боковые дефлекторы. Для получения дополнительной информации обратитесь к вашему дилеру.

Примечание: при установке ветрового стекла и (или) дефлекторов убедитесь, что в любом положении руля они не препятствуют управлению.



## ДЛЯ МОДЕЛЕЙ REV Gen4

### УЛЬТРАНИЗКОЕ ВЕТРОВОЕ СТЕКЛО \*

- Высота 20 см.
- Спортивный и агрессивный внешний вид.
- Основа ветрового стекла не входит в комплект.

**Для моделей REV Gen4**

860201259 · Тонированное



### НИЗКОЕ ВЕТРОВОЕ СТЕКЛО \*

- Высота 36 см.
- Высокое качество и исключительная прочность.
- В комплект входит основа для низкого ветрового стекла.

**Для моделей REV Gen4**

860201448 · Тонированное



### КОМПЛЕКТ СРЕДНЕГО ВЕТРОВОГО СТЕКЛА \*

- Высота 43 см.
- Отличная защита от ветра и превосходный внешний вид.
- Прозрачная часть стекла изготовлена методом литья под давлением.
- Совместимо с боковыми зеркалами для ветрового стекла (860201285).
- В комплект входят ветровое стекло, боковые дефлекторы, основа ветрового стекла и необходимый крепеж.

**Для моделей REV Gen4**

860201258 · Тонированное



### ВЫСОКОЕ ВЕТРОВОЕ СТЕКЛО \*

- Высота 58,5 см.
- Боковые дефлекторы и основа ветрового стекла не входят в комплект.
- Совместимо с боковыми зеркалами для ветрового стекла (860201285).

**Для моделей REV Gen4 (за исключением X-RS)**

860201495 · Тонированное



### УЛЬТРАВЫСОКОЕ ВЕТРОВОЕ СТЕКЛО \*

- Высота 70 см.
- Обеспечивает максимальную защиту от ветра.
- Боковые дефлекторы и основа ветрового стекла не входят в комплект.
- Совместимо с боковыми зеркалами для ветрового стекла (860201285).

**Для моделей REV Gen4 (за исключением X-RS)**

860201889 · Тонированное



### КОМПЛЕКТ БОКОВЫХ ДЕФЛЕКТОРОВ ВЕТРОВОГО СТЕКЛА

- Обеспечивают дополнительную защиту от ветра.
- Совместимы с регулируемыми ветровыми стеклами — от низких до средних (860201820).

**Для моделей REV Gen4**

**Для низких и ультранизких ветровых стекол**

860201449 · Тонированные



### КОМПЛЕКТ БОКОВЫХ ДЕФЛЕКТОРОВ ВЕТРОВОГО СТЕКЛА

- Обеспечивают дополнительную защиту от ветра.
- Совместимо с боковыми зеркалами для ветрового стекла (860201285).

**Для моделей REV Gen4**

**Для средних и более высоких ветровых стекол**

860201256 · Тонированные



### КОМПЛЕКТ БОКОВЫХ ВЕТРОЗАЩИТНЫХ ПАНЕЛЕЙ

- Дополнительная защита от ветра.
- Стандартное оснащение для модели Grand Touring Limited.

**Для моделей REV Gen4 (широкая платформа)**

860201879 · Тонированные



### ОСНОВА ВЕТРОВОГО СТЕКЛА

**Для моделей REV Gen4**

**Для ультранизких и низких ветровых стекол**

517305749 · Черная



### ОСНОВА ВЕТРОВОГО СТЕКЛА

**Для моделей REV Gen4**

**Для средних и более высоких ветровых стекол**

517306183 · Черная



### ЦЕНТРАЛЬНЫЙ ДЕФЛЕКТОР

**Для моделей REV Gen4**

517305875 · Черный



\* В зависимости от комплектации вашего снегохода для установки может потребоваться соответствующая основа и боковые дефлекторы. Для получения дополнительной информации обратитесь к вашему дилеру.

Примечание: при установке ветрового стекла и (или) дефлекторов убедитесь, что в любом положении руля они не препятствуют управлению.



## 84 Ветровые стекла и средства ветрозащиты ДЛЯ МОДЕЛЕЙ REV-XS И REV-XM

### УЛЬТРАНИЗКОЕ ВЕТРОВОЕ СТЕКЛО \*

· Высота 15 см.

**Для моделей REV-XM, XS**

**860200901 · Тонированное**



### ШИРОКОЕ ВЕТРОВОЕ СТЕКЛО SPORT PERFORMANCE, СРЕДНЕЕ

· Высота 31 см.

· Выполнено в виде единого элемента с интегрированными боковыми дефлекторами.

**Для моделей REV-XM, XS**

**860200696 · Тонированное**



### КОМПЛЕКТ СРЕДНЕГО ЛИТОГО ВЕТРОВОГО СТЕКЛА И БОКОВЫХ ДЕФЛЕКТОРОВ

· Высота 34 см.

· Отличная защита от ветра и превосходный внешний вид.

· Средние боковые дефлекторы с подготовкой под установку боковых зеркал для ветрового стекла (860200694).

· В комплект входит основа для среднего ветрового стекла.

**Для моделей REV-XM, XS**

**860200759 · Тонированные**



### ВЫСОКОЕ ВЕТРОВОЕ СТЕКЛО \*

· Высота 46 см.

· Боковые дефлекторы и основа ветрового стекла не входят в комплект.

**Для моделей REV-XM, XS**

**860200928 · Тонированное**



### ШИРОКОЕ ВЕТРОВОЕ СТЕКЛО SPORT PERFORMANCE, ВЫСОКОЕ \*

· Высота 41 см.

· Выполнено в виде единого элемента с интегрированными боковыми дефлекторами.

· Эффективно отводит снег при движении по глубокому снегу.

**Для моделей REV-XM, XS**

**860200602 · Тонированное**

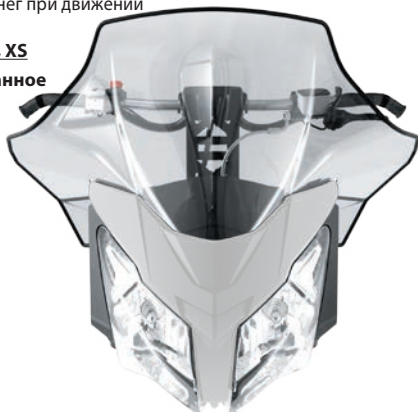

### УЛЬТРАВЫСОКОЕ ВЕТРОВОЕ СТЕКЛО \*

· Высота 60 см.

· Наше самое большое спортивное ветровое стекло.

· Выполнено в виде единого элемента с интегрированными боковыми дефлекторами.

· Максимальная ветрозащита для самой холодной погоды.

· Подготовлено для установки боковых зеркал для ветрового стекла (860200103).

**Для моделей REV-XM, XS**

**860201185 · Прозрачное**



\* В зависимости от комплектации вашего снегохода для установки может потребоваться соответствующая основа и боковые дефлекторы.

Для получения дополнительной информации обратитесь к вашему дилеру.

Примечание: при установке ветрового стекла и (или) дефлекторов убедитесь, что в любом положении руля они не препятствуют управлению.



## ДЛЯ МОДЕЛЕЙ REV-XS И REV-XM

### СВЕРХВЫСОКОЕ ВЕТРОВОЕ СТЕКЛО \*

- Высота 51 см.
- Стандартное оснащение для модели Grand Touring Sport 2016–2020 гг.
- Боковые дефлекторы и основа ветрового стекла не входят в комплект.

**Для моделей REV-XM, XS**

860201182 · Тонированное

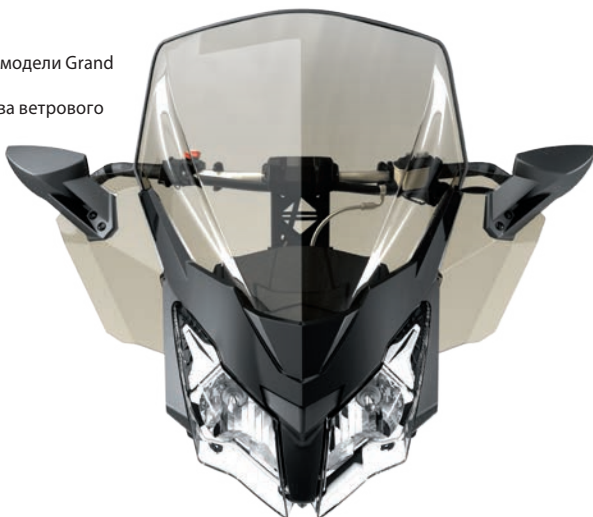

Показано с боковыми дефлекторами (860201221) и зеркалами (860200694), которые продаются отдельно



Без боковых дефлекторов

### КОМПЛЕКТ БОКОВЫХ ДЕФЛЕКТОРОВ ВЕТРОВОГО СТЕКЛА

- Обеспечивают дополнительную защиту от ветра.
- Подготовлено для установки боковых зеркал для ветрового стекла (860200694).

**Для моделей REV-XM, XS**

**Для низких и ультранизких ветровых стекол**

860201012 · Тонированные

**Для средних и высоких ветровых стекол**

860200912 · Тонированные



### КОМПЛЕКТ БОКОВЫХ ДЕФЛЕКТОРОВ ВЕТРОВОГО СТЕКЛА

- Обеспечивают защиту нижней части тела от ветра.
- Подготовлено для установки боковых зеркал для ветрового стекла (860200694).
- Стандартное оснащение для модели Grand Touring Sport 2016–2019 гг.

**Для моделей REV-XM, XS**

**Для средних и более высоких ветровых стекол**

860201221 · Тонированные



### ОСНОВА ВЕТРОВОГО СТЕКЛА

- Цветная пластиковая накладка.
- Крепеж не входит в комплект.

**Для моделей REV-XM, XS**

**Для ультранизких, низких и однокомпонентных ветровых стекол**

517305403 · Серый

517305617 · Зеленый Manta Green

517305808 · Желтый Sunburst Yellow

517305948 · Красный Lava Red

517305952 · Белый

860200937 · Черный

**Для средних и высоких ветровых стекол**

860200944 · Черный



### СНЕЖНЫЙ СПОЙЛЕР POWDER PLOW® ДЛЯ ВЕТРОВОГО СТЕКЛА

- Специальная конструкция для отведения снега при движении по глубокому снегу.
- Отводит снег в стороны, предотвращая его попадание в лицо райдера.
- Легко устанавливается позади основы ветрового стекла.

**Для моделей REV-XM, XS с низкими или ультранизкими ветровыми стеклами, а также для версий без ветрового стекла**

860200603



\* В зависимости от комплектации вашего снегохода для установки может потребоваться соответствующая основа и боковые дефлекторы.

Для получения дополнительной информации обратитесь к вашему дилеру.

Примечание: при установке ветрового стекла и (или) дефлекторов убедитесь, что в любом положении руля они не препятствуют управлению.



**ДЛЯ МОДЕЛИ REV-XP****УЛЬТРАНИЗКОЕ  
ФИКСИРОВАННОЕ ВЕТРОВОЕ  
СТЕКЛО \***

· Высота 15 см.

**Для модели REV-XP****860200646 · Тонированное с графическим оформлением X****КОМПЛЕКТ НИЗКОГО ВЕТРОВОГО СТЕКЛА  
И БОКОВЫХ ДЕФЛЕКТОРОВ \***

· Высота 30 см.

· Аналогичный комплект устанавливается на модели 2011–2012 гг. с пакетом X Package.

· Возможна установка на ранние модели снегоходов на платформе REV-XP.

· В комплект входят низкое ветровое стекло, боковые дефлекторы и основа.

**Для модели REV-XP****860200545 · Тонированные****КОМПЛЕКТ СРЕДНЕГО  
ВЕТРОВОГО СТЕКЛА**

· В комплект входят среднее ветровое стекло, изготовленное методом литья под давлением, боковые дефлекторы с темной тонировкой и основа.

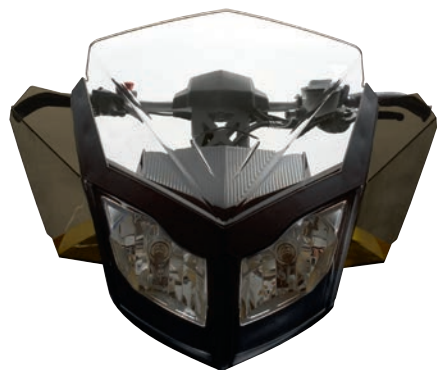
**Для модели REV-XP****860200478 · Тонированное****ШИРОКОЕ ВЕТРОВОЕ  
СТЕКЛО SPORT  
PERFORMANCE**

· Высота 44,5 см.

· Представляет собой единый элемент с интегрированными боковыми дефлекторами.

· Поставляется с комплектом крепления основы.

**Для модели REV-XP****860200547 · Тонированное****УЛЬТРАВЫСОКОЕ  
ВЕТРОВОЕ СТЕКЛО \***

· Высота 58 см.

· Примечание: для установки этого стекла необходимо демонтировать J-образные рукоятки руля.

**Для модели REV-XP****860200225 · Прозрачное с затемнением****КОМПЛЕКТ  
БОКОВЫХ  
ДЕФЛЕКТОРОВ  
ВЕТРОВОГО  
СТЕКЛА**

· Обеспечивают дополнительную защиту от ветра.

**Для моделей REV-XP со средними и высокими ветровыми стеклами****860200084 · С темной тонировкой****КОМПЛЕКТ ОСНОВЫ  
ВЕТРОВОГО СТЕКЛА**

· Пластиковая накладка для ветрового стекла.

**Для моделей REV-XP с низкими и ультранизкими ветровыми стеклами****860200089 · Черная****Для моделей REV-XP со средними, высокими и ультравысокими ветровыми стеклами****860200091 · Черная**

Ультранизкое и низкое

Среднее, высокое и ультравысокое

\* В зависимости от комплектации вашего снегохода для установки может потребоваться соответствующая основа и боковые дефлекторы.

Для получения дополнительной информации обратитесь к вашему дилеру.

Примечание: при установке ветрового стекла и (или) дефлекторов убедитесь, что в любом положении руля они не препятствуют управлению.



## ДЛЯ МОДЕЛЕЙ REV-XR И REV-XU

### ШИРОКОЕ ВЕТРОВОЕ СТЕКЛО SPORT PERFORMANCE

- Выполнено в виде единого элемента с интегрированными боковыми дефлекторами.
- Расширение в верхней части обеспечивает максимальную ветрозащиту и отводит снег при движении по глубокому снегу.
- Поставляется с комплектом крепления основы.

**Для моделей REV-XR, XU**

**Высокое — 44,5 см**

**860200438 · Тонированное**

**Среднее — 35,6 см**

**860200453 · Тонированное**



Среднее — 35,6 см



Высокое — 44,5 см

### СВЕРХВЫСОКОЕ ОДНОКОМПОНЕНТНОЕ ВЕТРОВОЕ СТЕКЛО \*

- Высота 58 см.
- Выполнено в виде единого элемента с интегрированными боковыми дефлекторами.
- Максимальная ветрозащита для самой холодной погоды.
- Подготовлено для установки боковых зеркал для ветрового стекла (517305787).
- Не требует наличия основы ветрового стекла.

**Для моделей REV-XR, XU**

**860201000 · Прозрачное**



### УЛЬТРАВЫСОКОЕ ВЕТРОВОЕ СТЕКЛО \*

- Высота 70 см.

**Для моделей REV-XR, XU, за исключением MXZ и Renegade с J-образными рукоятками руля**

**860200227 · Прозрачное с затемнением**



### КОМПЛЕКТ БОКОВЫХ ДЕФЛЕКТОРОВ ВЕТРОВОГО СТЕКЛА

- Обеспечивают дополнительную защиту от ветра.

**Для моделей REV-XR, XU**

**Подходит для средних и высоких ветровых стекол с комплектом основы (860200229)**

**860200234 · Тонированное**

**Для моделей REV-XR, XU**

**Подходит для высоких и ультравысоких ветровых стекол с комплектом основы (860200230)**

**860200235 · Тонированное**



### КОМПЛЕКТ ОСНОВЫ ВЕТРОВОГО СТЕКЛА

- Черная пластиковая накладка.

**Для моделей REV-XR, XU**

**Для низких ветровых стекол**

**860200228 · Черная**

**Для средних и высоких ветровых стекол**

**860200229 · Черная**

**Для сверхвысоких и ультравысоких ветровых стекол**

**860200230 · Черная**



\* В зависимости от комплектации вашего снегохода для установки может потребоваться соответствующая основа и боковые дефлекторы.

Для получения дополнительной информации обратитесь к вашему дилеру.

Примечание: при установке ветрового стекла и (или) дефлекторов убедитесь, что в любом положении руля они не препятствуют управлению.



## ЩИТКИ ДЛЯ РУК И АКСЕССУАРЫ, УСТАНОВЛИВАЕМЫЕ НА РУЛЬ

**НОВИНКА** РУКОЯТКИ РУЛЯ SKI-DOO PERFORMANCE

- Рельефная поверхность для уверенного хвата.
- Не подходят для руля малого диаметра для глубокого снега (860201974).

**Для моделей REV Gen4 (за исключением модели Summit X с пакетом Expert), XM, XS, XU**

860201802

**НОВИНКА** РУЛЬ МАЛОГО ДИАМЕТРА

- Уменьшенный диаметр обеспечивает более легкий и удобный хват.
- Меньше устают руки.
- Стандартное оснащение для модели Summit X с пакетом Expert.

**Для моделей REV Gen4**

860201974

**НОВИНКА** ЗАНИЖЕННАЯ РУКОЯТКА

- Обеспечивает дополнительную свободу движений в динамичных поездках.
- Стандартное оснащение для модели Summit X с пакетом Expert.
- Не совместима с сумкой на руль 860201565.

**Для моделей REV Gen4**

860201975

**НОВИНКА** РУКОЯТКА

- Литая резиновая рукоятка для дополнительного удобства при перемещении по склонам.
- Входит в стандартное оснащение моделей REV Gen4 Summit (за исключением Summit X с пакетом Expert) и Freeride.
- Не совместима с сумкой на руль 860201565.

**Для моделей REV Gen4**

860202035

 **ГИБКИЕ ВЕТРОЗАЩИТНЫЕ ЩИТКИ**

- Спроектированы с учетом возможных опрокидываний при движении вне трасс.
- Дефлекторы уменьшенного размера, выполненные из гибкого материала.
- Крепления оснащаются гибкими основаниями.
- Не совместимы с ветровыми стеклами от средних до ультравысоких.

**Для моделей REV Gen4, XS, XM, XP, XR, XU**

860201561 · Черные

 **ПРОЗРАЧНЫЕ ВЕТРОЗАЩИТНЫЕ ЩИТКИ**

- Улучшенная защита и отличный внешний вид.
- Поставляются со сменными накладками черного/серого цвета.
- Подходят для катания по трассам.
- В комплект входит два крепления.
- Не совместимы с ветровыми стеклами от средних до ультравысоких.

**Для моделей REV Gen4, XS, XM, XP, XR, XU**

860200789 · Черный/серый



Примечание: при установке руля или аксессуаров на руль убедитесь, что лобовое стекло и дефлекторы не мешают (в любом положении) работе рулевого управления и тормозного рычага.



## КОМПЛЕКТ РАСШИРИТЕЛЕЙ ВЕТРОЗАЩИТНЫХ ЩИТКОВ

- Полуэластичные щитки не прогибаются при движении на высоких скоростях.
- Обеспечивают дополнительную защиту рук от осадков и ветра.
- Легко устанавливаются и снимаются.

**Для моделей с прозрачными ветрозащитными щитками**

860200781



## НАКЛАДКИ ВЕТРОЗАЩИТНЫХ ЩИТКОВ

- Цветные наклейки позволяют придать облику вашего снегохода индивидуальность.
- В комплект входит два крепления.

**Для моделей с прозрачными ветрозащитными щитками или гибкими ветрозащитными щитками**

860201346 · Черный/Серый

860201345 · Оранжевый Race Orange/Черный

860201347 · Белый/черный

860201457 · Оранжевый Crush Orange/Черный

860201648 · Серый Lava Grey

860201344 · Желтый Sunburst Yellow/Черный

860201649 · Зеленый Manta Green/Черный



## МУФТЫ НА РУЛЬ

- Исключительно теплые муфты на руль с флисовой подкладкой.
- Созданы для экстремально холодной погоды.
- Муфты можно легко снять в теплую погоду.
- Могут использоваться как совместно с ветрозащитными щитками для рук и зеркалами, так и без них.
- Внутренний каркас позволяет муфтам сохранять форму и обеспечивает свободное пространство для движений рук.
- Прозрачная вставка обеспечивает видимость и удобное использование переключателей.
- Примечание: никогда не используйте муфты на моделях с рычажным управлением дроссельной заслонкой.

**Не подходят для снегоходов с большими накладками на руль**

**Подходят для всех вариантов рулей с 2015 года**

860201144



## НАКЛАДКА НА РУЛЬ

**Для моделей REV Gen4 (без рукоятки для глубокого снега)**

860201581



## ЗЕРКАЛА

### КОМПЛЕКТ ПОВОРОТНЫХ ЗЕРКАЛ ДЛЯ ВЕТРОЗАЩИТНЫХ ЩИТКОВ

- Идеально соответствуют дизайну снегохода.
- Для удобства хранения и при накрывании чехлом зеркала можно сложить.
- В комплект входит два крепления.

**Для моделей с прозрачными ветрозащитными щитками и гибкими ветрозащитными щитками**

860200893



### ЗЕРКАЛА НА ВЕТРОВОЕ СТЕКЛО

- Форма зеркал отлично сочетается с дизайном снегохода.
- Устанавливаются на боковые дефлекторы средних и высоких стекол, могут быть отрегулированы для одиночной езды или катания с пассажиром.
- Для удобства хранения и при накрывании чехлом зеркала можно сложить.

**Для моделей REV Gen4 со средними и более высокими ветровыми стеклами**

860201285



### ЗЕРКАЛА НА ВЕТРОВОЕ СТЕКЛО

- Круглое зеркало диаметром 7,6 см с регулируемым углом установки.

**Для моделей REV-XU, XR (со сверхвысоким однокомпонентным ветровым стеклом)**

517305787



### КОМПЛЕКТЫ ЗЕРКАЛ

- Устанавливаются на расширитель ветрового стекла.
  - В комплект входит два крепления.
- Для моделей REV-XM, XS, XP, XR, XU (с боковыми дефлекторами средних и более высоких ветровых стекол)**

860200694



- Устанавливаются на боковые панели.
- В комплект входит два крепления.
- Разметка на боковых панелях облегчает установку.

**Для моделей REV-XM, XS (за исключением 1200)**

860200607



- Устанавливаются на боковые панели.
  - В комплект входит два крепления.
- Для моделей REV-XP, XR, XU Tundra**

860200693



- Устанавливаются на ветровое стекло.
- В комплект входит два крепления.

**Для моделей REV-XS, XM (с ультравысоким ветровым стеклом)**

860200103





# РЕГУЛИРУЕМЫЕ ПРОСТАВКИ ДЛЯ РУЛЯ И КОМПЛЕКТЫ ДОПОЛНИТЕЛЬНЫХ ПРОСТАВОК

## РЕГУЛИРУЕМЫЕ ПРОСТАВКИ

- Регулируйте высоту руля одним движением в соответствии с меняющимися условиями поездки.
- Используйте более низкое положение для езды по трассам в положении сидя; за считанные секунды поднимите руль на максимальную высоту для езды стоя.
- Для регулировки не требуется инструмент — просто поверните рычаг.
- Патентная заявка US20150360713A1.



	ДИАПАЗОН РЕГУЛИРОВКИ, ММ	РЕГУЛИРУЕМЫЕ ПРОСТАВКИ			КОМПЛЕКТЫ ДОПОЛНИТЕЛЬНЫХ ПРОСТАВОК		
		860201834	860201549	860201276	860201427	860201718	860201632
		(125–165)	(150–210)	(175–235)	(120)	(145)	(165)
<b>SUMMIT</b>	(X и SP) с проставкой 165 мм (начиная с 2018 года)	ДА **	ДА		ДА **	ДА	БАЗОВОЕ ОСНАЩЕНИЕ
	(X и SP) с проставкой 190 мм (начиная с 2017 года)	ДА **	ДА	ДА	ДА **	ДА **	ДА
<b>FREERIDE</b>	(С пакетом X Expert) с проставкой 120 мм	ДА			БАЗОВОЕ ОСНАЩЕНИЕ	ДА	ДА
	137–146" с проставкой 145 мм	ДА **	ДА		ДА **	БАЗОВОЕ ОСНАЩЕНИЕ	ДА
<b>BACKCOUNTRY</b>	154–165" с проставкой 165 мм	ДА **	ДА		ДА **	ДА	БАЗОВОЕ ОСНАЩЕНИЕ
	(Backcountry, X, X-RS) 146" с проставкой 120 мм	ДА *			БАЗОВОЕ ОСНАЩЕНИЕ	ДА *	ДА *
<b>RENEGADE</b>	(Adrenaline и Enduro) 137" с проставкой 120 мм	ДА *			БАЗОВОЕ ОСНАЩЕНИЕ	ДА *	ДА *
	(X и XRS) 137" с проставкой 120 мм. Надставка для смещения руля вперед	ДА *			ДА	ДА *	ДА *
<b>MXZ</b>	(TNT и Blizzard) с проставкой 120 мм	ДА *			БАЗОВОЕ ОСНАЩЕНИЕ	ДА *	ДА *
	(X и XRS) с проставкой 120 мм. Надставка для смещения руля вперед	ДА *			ДА	ДА *	ДА *
<b>GRAND TOURING</b>	(Sport) с проставкой 120 мм	ДА			БАЗОВОЕ ОСНАЩЕНИЕ	ДА	ДА
	(LE) с проставкой 120 мм. Надставка для смещения руля вперед	ДА			ДА	ДА	ДА
<b>EXPEDITION</b>	(SE) с проставкой 120 мм. Надставка для смещения руля вперед	ДА			ДА	ДА	ДА
	(Sport, LE, Xtreme) с проставкой 145 мм	ДА **	ДА		ДА **	БАЗОВОЕ ОСНАЩЕНИЕ	ДА

\* Для двухтактных моделей 2017–2018 гг. необходим трос 860201880. \*\* Для двухтактных моделей необходим трос 860201880. \*\*\* Сочетается только с 860201320.





### РЕГУЛИРУЕМАЯ ПРОСТАВКА ПРЯМОГО РУЛЯ (REV-XS, XM, XP)

· Регулируемая высота: от 120 до 160 мм.

**Для моделей MXZ и Renegade от 2013 года со стандартной проставкой 115 или 130 мм**

**Для моделей MXZ, Renegade X-RS и Grand touring XS необходима накладка на руль**

**860201116 · Черный/алюминиевый**

· Регулируемая высота: от 130 до 205 мм.

**Для модели Backcountry (начиная с 2011 года) с проставкой руля 160 мм**

**860200634 · Черный/алюминиевый**

· Регулируемая высота: от 185 до 250 мм.

**Для моделей Summit SP, REV-XU Skandic с проставкой руля 205 мм**

**860200972 · Черный/алюминиевый**



### РЕГУЛИРУЕМАЯ ПРОСТАВКА ДЛЯ РУЛЯ ПЕРЕМЕННОГО СЕЧЕНИЯ (REV-XS, XM, XP)

(не показано)

· Регулируемая высота: от 115 до 175 мм.

· Не требует замены стандартной проводки и управляющих тросов.

· Для платформы REV-XP; требуется накладка руля (506152717) (не входит в комплект).

· \* Примечание: тормозная магистраль (507032535) требуется только для модели Freeride с 2011 года. Приобретается отдельно.

**Для моделей Summit X, Freeride, Expedition XU с проставкой руля 130 мм**

**860200973 · Черный/алюминиевый**

### КОМПЛЕКТ ДОПОЛНИТЕЛЬНОЙ ПРОСТАВКИ ДЛЯ ПРЯМОГО РУЛЯ

· Дополнительная проставка для любого стиля катания.

· Не требует замены стандартной проводки и управляющих тросов.

**Для моделей REV-XS (за исключением Grand Touring и Expedition), XR, XP, XU Tundra**

**860200820 · MXZ 160 мм**

**Для моделей REV-XS Renegade Backcountry (начиная с 2011 года) с проставкой руля 160 мм**

**860200821 · 205 мм**

**Для моделей REV-XM Summit SP, REV-XU Skandic Tundra с проставкой руля 205 мм**

**860200822 · 250 мм**



КОМПЛЕКТЫ ДОПОЛНИТЕЛЬНЫХ ПРОСТАВОК			НАДСТАВКА ДЛЯ СМЕЩЕНИЯ РУЛЯ ВПЕРЕД	
860201428	860201560	860201392	860201836	860201320
(190)	(210)	(235)	(45 мм) (УДЛИНЕНИЕ)	(120) (ПРОСТАВКА)
ДА	ДА			
БАЗОВОЕ ОСНАЩЕНИЕ	ДА	ДА		
ДА	ДА			
ДА	ДА			
			ДА ****	ДА
			ДА ****	ДА
			ДА *	БАЗОВОЕ ОСНАЩЕНИЕ
			ДА ****	ДА
			ДА *	БАЗОВОЕ ОСНАЩЕНИЕ
			ДА ***	ДА
			ДА	БАЗОВОЕ ОСНАЩЕНИЕ
			ДА	БАЗОВОЕ ОСНАЩЕНИЕ
ДА	ДА		ДА ***	ДА



# СВЕТОДИОДНОЕ ОСВЕЩЕНИЕ

СВЕТОДИОДНОЕ ОСВЕЩЕНИЕ

АКСЕССУАРЫ



## НОВИНКА РАБОЧИЙ ФОНАРЬ LinQ

- Удобное поворотное крепление LinQ позволяет легко регулировать положение фонаря.
- Исключительно яркий светильник (1000 люмен).
- Можно использовать при работе двигателя на холостых оборотах.
- Требуется наличие 12-вольтовой розетки (860201888) для REV Gen4 (широкая платформа) 20" и 12-вольтовой розетки (860202069) для REV Gen4 (узкая платформа).

**Для моделей  
REV Gen4**  
860201849



## РАБОЧИЕ ФОНАРИ ДЛЯ ПЕРЕДНЕГО БАМПЕРА

- Регулируемые рабочие фонари.
- Идеально подойдут для работы при плохой освещенности.
- Направляйте поток света именно туда, куда нужно.
- Используются с передним бампером с защитой боковых панелей (860201676, 860201822).
- Поставляются парой, выключатель входит в комплект.

**Для моделей REV Gen4 (широкая платформа)**  
860201771





## ДОПОЛНИТЕЛЬНЫЕ СВЕТОДИОДНЫЕ ФАРЫ ДАЛЬНОГО СВЕТА

- Значительно увеличивают световой поток в режиме дальнего света.
- Обеспечивают отличную видимость в ночное время благодаря увеличенной дальности освещения.
- Используются совместно с существующим светодиодным освещением (860201818, 860201650).

**Для моделей REV Gen4**

**860201651**



ДОПОЛНИТЕЛЬНЫЕ СВЕТОДИОДНЫЕ ФАРЫ ДАЛЬНОГО СВЕТА

## ДОПОЛНИТЕЛЬНАЯ СВЕТОДИОДНАЯ ФАРА

- 8 светодиодов обеспечивают дополнительные 2500 люмен светового потока и исключительно широкий фронт освещения, аналогичный противотуманным фарам.
- Забудьте о неосвещенных участках вблизи снегохода при переключении на дальний свет.
- Простая установка на капот без использования инструментов.
- Динамичный дизайн отлично сочетается с внешностью снегоходов на платформе REV Gen4.

**Для моделей REV Gen4 (широкая платформа)**

**860201650**

**Для моделей REV Gen4 (узкая платформа)**

**860201818**



**860201818**



**860201650**

## ДОПОЛНИТЕЛЬНАЯ СВЕТОДИОДНАЯ ФАРА

- 10 светодиодов обеспечивают дополнительные 2100 люмен светового потока и исключительно широкий фронт освещения, аналогичный противотуманным фарам.
- Трехпозиционный переключатель (выкл./вкл./дальний) позволяет выключить дополнительную фару, держать ее постоянно включенной или включать только совместно с дальним светом.
- Забудьте о неосвещенных участках вблизи снегохода при переключении на дальний свет.
- Простая установка под стандартной фарой.

**Для моделей REV-XM, XS (за исключением Expedition Sport)**

**860201235**



## ФИРМЕННАЯ СВЕТОДИОДНАЯ ПОДСВЕТКА ВЕТРОЗАЩИТНЫХ ЩИТКОВ

- Обеспечивает узнаваемый внешний вид в темное время суток.
- Устанавливается вместо стандартных накладок на ветрозащитные щитки.
- Проводка входит в комплект.
- В комплект входит два крепления.

**Для моделей REV-XM, XS с прозрачными ветрозащитными щитками и гибкими ветрозащитными щитками**

**Может устанавливаться на модели REV-XP, XR, XU с переходником для светодиодной подсветки ветрозащитных щитков (860201114)**

**860200981**

**Для моделей REV Gen4 с прозрачными ветрозащитными щитками и гибкими ветрозащитными щитками**

**860201587**



## ПЕРЕХОДНИК ДЛЯ СВЕТОДИОДНОЙ ПОДСВЕТКИ ВЕТРОЗАЩИТНЫХ ЩИТКОВ

**Для моделей REV-XP, XR, XU (за исключением моделей с воздушным охлаждением)**

**860201114**





## БАМПЕРЫ, СЦЕПНЫЕ УСТРОЙСТВА И ЛЕБЕДКИ



### НОВИНКА ЗАЩИТА БОКОВЫХ ПАНЕЛЕЙ

- Крепится к переднему бамперу с защитой боковых панелей (860201822 или 860201676).
- Обеспечивает защиту боковых панелей и капота.
- Легкая алюминиевая конструкция.
- Для удобства доступа защиту можно легко откинуть в сторону.
- Эффектный внешний вид.

**Для моделей REV Gen4 (широкая платформа)**

860201677



### НОВИНКА ПЕРЕДНИЙ БАМПЕР С ЗАЩИТОЙ БОКОВЫХ ПАНЕЛЕЙ

- Модульная система переднего бампера с защитой боковых панелей.
- Легкая конструкция из стальных труб и прочная средняя часть.
- Защищает переднюю и боковые панели, не ограничивая доступ к ним.
- Не совместим с водительскими подножками (860201934, 860201932, 860202933).
- Требуется установка легкого Y-образного алюминиевого бампера (860201881) и сверхпрочного переднего бампера (860201819).

**Для моделей REV Gen4 (широкая платформа) 20"**

860201822

**Для моделей REV Gen4 (широкая платформа) 16"**

860201676







**НОВИНКА КРОНШТЕЙН 1 1/4" TRAILMAKER ДЛЯ ПЕРЕДНЕГО БАМПЕРА**

- Кронштейн для использования с передним бампером с защитой боковых панелей (860201822).
- Позволяет прицеплять дышло 1 1/4" к передней части снегохода.

**Для моделей REV Gen4 (широкая платформа) 20"**  
860201825



**СВЕРХПРОЧНЫЙ ПЕРЕДНИЙ БАМПЕР**

- Усиленная конструкция из легкого алюминия.
- Требуется для установки переднего бампера с защитой боковых панелей (860201676, 860201822).
- Входит в стандартное оснащение моделей REV Gen4 (широкая платформа) Renegade Enduro, Expedition LE и Expedition SE.

**Для моделей REV Gen4 (широкая платформа)**  
860201819



**ЛЕГКИЙ У-ОБРАЗНЫЙ АЛЮМИНИЕВЫЙ БАМПЕР**

- Алюминиевая конструкция.
- Обеспечивает превосходную защиту при фронтальных столкновениях со скалами, деревьями и другими препятствиями.
- Требуется для установки переднего бампера с защитой боковых панелей (860201676, 860201822).

**Для моделей REV Gen4 (широкая платформа)**  
860201881



**ПЕРЕДНИЙ БАМПЕР ADVENTURE**

- Многослойная конструкция из алюминиевых пластин.
- Отличный внешний вид и дополнительная защита снегохода.

**Для моделей REV Gen4 (узкая платформа)**

- 860201511 · Черный/Белый
- 860201474 · Белый/Черный
- 860201599 · Зеленый/Черный
- 860201681 · Черный/Черный
- 860201898 · Красный Lava Red/Черный
- 860201897 · Синий Octane Blue/Черный



**ПЕРЕДНИЙ БАМПЕР XC**

- Максимальная защита передней части вашего снегохода и дополнительная защита боковых поверхностей.
- Продуманная конструкция передней части позволяет легко поднимать снегоход.
- Исключительно прочная, но при этом легкая алюминиевая конструкция.

**Для моделей REV-XM, XS**

- 860201318 · Черный
- 860201099 · Алюминиевый



**ПЕРЕДНИЙ БАМПЕР**

- Удобный в установке передний бампер позволяет быстро изменить внешний вид вашего снегохода.

**Для моделей REV-XM, XS**

- 860201174 · Оранжевый Race Orange
- 860201175 · Желтый Sunburst Yellow
- 860201170 · Белый
- 860201171 · Красный Lava Red
- 860201168 · Оранжевый Crush Orange
- 860201167 · Черный
- 860201172 · Красный Fusion Red
- 860201173 · Зеленый Manta Green



При наличии в производстве.



### ЛИТОЙ ПЕРЕДНИЙ БАМПЕР ХС

- Дополнительная защита и эффектный внешний вид.
- Может использоваться как с защитой днища, так и без нее.
- Легкая конструкция из литого алюминия с термической обработкой.

**Для моделей REV Gen4 (узкая платформа)**

860201228



### ПЕРЕДНИЙ БАМПЕР

- Удобный в установке передний бампер позволяет быстро изменить внешний вид вашего снегохода.

**Для моделей REV Gen4 (узкая платформа)**

860201445 · Белый

502007460 · Черный



### ПЕРЕДНИЙ БАМПЕР EXTRA

- Прочный передний бампер.

**Для моделей REV-XU Expedition**

860200350



### УСИЛЕННЫЙ ПЕРЕДНИЙ БАМПЕР С КРОНШТЕЙНОМ 51 ММ

- Улучшенная защита передней части снегохода.
- Встроенный кронштейн 51 мм.
- Может использоваться с соответствующим дышлом (860201117) и универсальной лебедкой (860200992).
- Примечание: не совместим с фильтром предварительной очистки (860201152).

**Для моделей Skandic WT, SWT**

860200987



### ПЕРЕДНИЙ БАМПЕР EXTRA

- Прочный передний бампер.

**Для моделей REV-XU Skandic**

860200561



### ЗАДНИЙ БАМПЕР ADVENTURE

- Подходит к переднему бамперу Adventure.
- Отличный внешний вид и прочная конструкция.
- Легкая многослойная конструкция из алюминиевых пластин.
- Не подходит для модели Summit X с пакетом Expert.

**Для моделей REV Gen4 MXZ — 129"**

860201507 · Белый/Черный

860201508 · Черный/Белый

860201598 · Зеленый/Черный

**Для моделей REV Gen4 137" (за исключением Renegade Enduro и Renegade Sport)**

860201478 · Белый/Черный

860201509 · Черный/Белый

860201597 · Зеленый/Черный

**Для моделей REV Gen4 (узкая платформа)**

860201737 · 146" — Синий Octane Blue/черный

860201741 · 146" — Черный/Красный Lava Red

860201743 · 154" — Синий Octane Blue/Черный

860201744 · 154" — Черный/Красный Lava Red

860201746 · 165" — Синий Octane Blue/Черный

860201747 · 165" — Черный/Красный Lava Red

860201749 · 175" — Синий Octane Blue/Черный

860201750 · 175" — Черный/красный Lava Red

### ПЕРЕДНИЙ БАМПЕР С ЗАЩИТОЙ БОКОВЫХ ПАНЕЛЕЙ

- Конструкция из прочных стальных труб диаметром 3,8 см.
- Обеспечивает дополнительную защиту передней части и боковых панелей снегохода.
- Крепится к существующему бамперу и подножкам.

**Для моделей REV-XU Tundra**

860200572







**НОВИНКА** УСИЛЕННЫЙ ЗАДНИЙ БАМПЕР С ПОДГОТОВКОЙ ДЛЯ СЦЕПНОГО УСТРОЙСТВА

- Необходимый элемент для использования модульных сцепных устройств.
- Обеспечивает комплексную защиту задней части.
- Отлично справляется с интенсивными нагрузками.
- Имеет удобную зону хвата.
- Обеспечивает дополнительные 136 кг буксируемого веса (общая масса буксируемого груза составляет 680 кг).
- Кронштейн 1 1/4" входит в комплект.

**Для моделей REV Gen4 (широкая платформа) 20"**

860201795



**УСИЛЕННЫЙ ЗАДНИЙ БАМПЕР**

- Высокопрочный алюминиевый бампер с улучшенной отделкой для снегоходов на платформе REV Gen4.
- Не ограничивает возможности снегохода при движении по глубокому снегу.
- Необходим для установки крепления LinQ для сноуборда/лыж (860201255).

**Для моделей REV Gen4 16"**

860201610 · Черный · 146"

860201726 · Черный · 154"

**Для моделей REV Gen4 16" (за исключением Summit X с пакетом Expert)**

860201727 · Черный · 165"

860201467 · Черный · 175"



**ЗАДНИЙ БАМПЕР С ПОДГОТОВКОЙ ДЛЯ СЦЕПНОГО УСТРОЙСТВА**

- Усиленный задний бампер для использования с ТСУ.
- Простая установка без внесения изменений в конструкцию снегохода.
- Не подходит для моделей Grand Touring SE, LE.

**Для моделей REV-XP, XM**

860200953 · Черный · 146"

860200954 · Черный · 154"

860200955 · Черный · 163"

860201135 · Черный · 174"

**Для моделей REV-XS, XR, XP**

860200952 · Черный · 120-137"

**Для моделей REV-XS MXZ**

860201306 · Черный · 129"

**Для моделей REV-XS Renegade X-RS, XM Freeride, XU Tundra**

860201307 · Черный · 137"

**Для моделей REV-XS, XP, XR, XU Tundra**

**Не подходит для Freeride 137"**

860200803 · Алюминий · 120-137"



**ЗАДНИЙ БАМПЕР С ПОДГОТОВКОЙ ДЛЯ СЦЕПНОГО УСТРОЙСТВА**

- Бампер с высококачественной отделкой для использования с ТСУ.
- Необходим для использования ТСУ.
- Простая установка без внесения изменений в конструкцию снегохода.
- Может использоваться с креплением LinQ для сноуборда/лыж (860201255).

**Для моделей REV Gen4 16" (за исключением Summit X с пакетом Expert)**

860201433 · Черный · 129"

860201471 · Черный · 137"

860201612 · Черный · 146"

860201250 · Черный · 154"

860201424 · Черный · 165"

860201472 · Черный · 175"





**УСИЛЕННЫЙ ЗАДНИЙ БАМПЕР XU**

- Готов к установке кронштейна 51 мм (860201062).
- Необходимый элемент для использования модульных сцепных устройств.
- Обеспечивает комплексную защиту задней части.
- Отлично справляется с интенсивными нагрузками.
- Имеет удобную зону хвата.

**Для моделей XU Skandic SWT, Expedition SWT**

**860201106 · Алюминий**

**Для моделей XU Skandic WT, Expedition SE, LE, Xtreme до 2019 года**

**860200991 · Алюминий**

**ЗАДНИЙ БАМПЕР**

- Удобный в установке задний бампер позволяет быстро изменить внешний вид вашего снегохода.

**Для моделей REV Gen4 (узкая платформа)**

**518329479 · Белый · 137"**

**518328501 · Черный · 154"**

**518328745 · Черный · 129"**

**518328697 · Черный · 165"**

**518329151 · Белый · 129"**

**518328834 · Черный · 175"**

**518328746 · Черный · 137"**

**518329553 · Черный · 146"**

**518329152 · Белый · 154"**

**518329153 · Белый · 165"**

**Для моделей REV Gen4**

**(широкая платформа)**

**518330033 · Черный · 137"**

**ЗАДНИЙ БАМПЕР**

- Удобный в установке задний бампер позволяет быстро изменить внешний вид вашего снегохода.

**Для моделей REV-XP, XR, XS — 120-137"**

**518325481 · Черный**

**518328678 · Желтый Sunburst Yellow**

**С-ОБРАЗНОЕ СЦЕПНОЕ УСТРОЙСТВО**

- Прочное С-образное сцепное устройство для использования с задним бампером с подготовкой под ТСУ.

**Для моделей REV Gen4 16", XP, XR, XS, XM, XU Tundra**

**860200829**

**ЯЗЫЧКОВОЕ СЦЕПНОЕ УСТРОЙСТВО**

- Прочное язычковое сцепное устройство для использования с задним бампером с подготовкой под ТСУ.

**Для моделей REV Gen4 16", XP, XR, XS, XM, XU Tundra**

**860200902**

**УСИЛЕННОЕ ЯЗЫЧКОВОЕ СЦЕПНОЕ УСТРОЙСТВО**

- Литая конструкция из нержавеющей стали.
- Варианты крепления на усиленные бамперы и универсальные дышла.

**Для моделей REV Gen4 (широкая платформа) 20"**

**Подходит для усиленных бамперов XU WT (860200991) или SWT (860201106)**

**Подходит для установки на универсальные дышла (860201117 и 860201804) и усиленный задний бампер с подготовкой для ТСУ (860201795)**

**860201023 · Серый**

**КРОНШТЕЙН 51 ММ ДЛЯ УСИЛЕННОГО ЗАДНЕГО БАМПЕРА**

- Простая установка.
- Стандартный размер 51 мм для совместимости с другими аксессуарами.
- Позволяет быстро менять сцепное устройство на лебедку.
- Примечание: не подходит для стандартного язычкового сцепного устройства для моделей 2016-2018 гг.

**Подходит для усиленных задних бамперов XU WT (860200991) или SWT (860201106)**

**860201062**

**ЯЗЫЧОК ТСУ**

- Легко превращает С-образное сцепное устройство (860200829) в язычковое сцепное устройство.

**511000521**





**НОВИНКА ТЯГОВО-СЦЕПНОЕ УСТРОЙСТВО 1 1/4" \***

- Позволяет быстро менять сцепное устройство на лебедку.
- Входит в стандартное оснащение моделей REV Gen4 Expedition LE, SE.

**Для моделей REV Gen4 Expedition Xtreme 860202062**



**НОВИНКА УНИВЕРСАЛЬНОЕ ДЫШЛО 1 1/4"**

- Позволяет быстро устанавливать и снимать сцепные устройства различных типов.
- Подходит для кронштейна 1 1/4" Trailmaker переднего бампера (860201825).
- Подходит для кронштейна TCU 1 1/4" (860202062).
- Подходит для усиленного заднего бампера с подготовкой для TCU (860201795).
- Можно использовать с язычковыми и J-образными сцепными устройствами.

**Для моделей REV Gen4 (широкая платформа) 20" 860201804**



**УНИВЕРСАЛЬНОЕ ДЫШЛО 51 ММ**

- Позволяет быстро устанавливать и снимать сцепные устройства различных типов.
- Совместимо с буксирным крюком (860201142) и усиленным язычковым сцепным устройством (860201023).

**Подходит для модели XU с задним кронштейном 51 мм (860201062) или с усиленным передним бампером (860200987)**

**860201117**



**ПЕРЕДНЕЕ/ЗАДНЕЕ БУКСИРНОЕ ДЫШЛО**

- Подходит для кронштейна 51 мм.
- Сцепной шар в комплект не входит.

**Подходит для заднего кронштейна XU 51 мм (860201062) или усиленного переднего бампера (860200987)**

**715000972**



**БУКСИРНЫЙ КРЮК**

- Подпружиненная защелка для быстрого и удобного зацепления.
- Подходит для усиленного заднего бампера с подготовкой под TCU (860201795), универсального дышла 1 1/4" (860201804), универсального дышла (860201117), усиленных задних бамперов XU (860201106, 860200991).

**Для моделей REV-XU Skandic, XU Expedition 860201142**



**НОВИНКА УНИВЕРСАЛЬНАЯ ЛЕБЕДКА TERRA 25**

- Лебедка с тяговым усилием 1134 кг, оснащенная стальным тросом и роликовым тросоукладчиком.
- В комплект входят кронштейн крепления, пульт дистанционного управления с проводом длиной 3,05 м, проводка и крепеж.
- Подходит для усиленного заднего бампера с подготовкой под TCU (860201795) и для кронштейна TCU 1 1/4" (860202062).

**Для моделей REV Gen4 (широкая платформа) 20" 860201852**



**УНИВЕРСАЛЬНАЯ ЛЕБЕДКА 2500**

- Лебедка с тяговым усилием 1134 кг, оснащенная стальным тросом и роликовым тросоукладчиком.
- Для использования со стандартным кронштейном 51 мм.
- В комплект входят кронштейн крепления, пульт дистанционного управления с проводом длиной 1,83 м, проводка и крепеж.

**Подходит для модели XU с задним кронштейном 51 мм (860201062) или с усиленным передним бампером (860200987) 860200992**



**СИНТЕТИЧЕСКИЙ ТРОС ЛЕБЕДКИ**

- Проще в использовании, чем стальной трос.
- Может использоваться вместо стального троса на любой лебедке Warn, либо продается компанией BRP как отдельный аксессуар.
- В комплект входят синтетический трос и рукав для защиты от камней.
- Во избежание преждевременного износа трос всегда следует использовать с направляющим клюзом (860201143).
- Длина 15 м, тяговое усилие 1361 кг.

**Подходит для универсальной лебедки 2500 (860200992)**

**Необходимо установить направляющий клюз (860201143)**

**Не совместим с универсальной лебедкой Terra 25 (860201852). 715000539**



**КОМПЛЕКТ АКСЕССУАРОВ ДЛЯ ЛЕБЕДКИ**

- Используйте все возможности вашей лебедки.
- Удвойте тяговое усилие лебедки, измените направление тяги и поддерживайте лебедку в рабочем состоянии.
- В комплект входят три стропы, блок и такелажная скоба.
- Используется с универсальной лебедкой 2500 (860200992) или универсальной лебедкой Terra 25 (860201852).

**715002409**



**НАПРАВЛЯЮЩИЙ КЛЮЗ**

- Устанавливается вместо роликового тросоукладчика для увеличения срока службы троса.
- Для использования только с синтетическим тросом.
- При установке синтетического троса (715000539) устанавливается вместо роликового тросоукладчика.

**860201143**



\* Доступно с ноября 2019 года.



# ЗАЩИТНЫЕ ПЛАСТИНЫ ЭКСТРЕМЕ И ПОЛНОРАЗМЕРНЫЕ ЗАЩИТНЫЕ ПЛАСТИНЫ



## REV Gen4

### ПОЛНОРАЗМЕРНАЯ ЗАЩИТНАЯ ПЛАСТИНА

- Технология литья под давлением обеспечивает гладкую поверхность, высокую точность проработки конструкции, ее правильную геометрию и простоту установки.
- Для активных райдеров, которым требуется максимальная защита.
- Гладкая нижняя поверхность для уменьшения трения.
- Ударопрочный полипропилен толщиной 4 мм обеспечивает исключительную долговечность.
- Крепления входят в комплект.
- Для удобства установки на шасси нанесена заводская маркировка.

- Пластина увеличенной ширины закрывает важнейшие компоненты сцепления, цепного привода и переднего радиатора, обеспечивая максимальную защиту нижней части снегохода.

**Для моделей REV Gen4 (широкая платформа) 16" и 20"**

**НОВИНКА 860201847 · Красный Lava Red**

**НОВИНКА 860201848 · Зеленый Manta Green**

**860201653 · Черный**

**860201810 · Белый**







## REV Gen4

### НОВИНКА ЗАЩИТНАЯ ПЛАСТИНА EXTREME

Для моделей REV Gen4 (узкая платформа)

860201738 · Черная



### УЗКАЯ ЗАЩИТНАЯ ПЛАСТИНА

Для моделей REV Gen4 (узкая платформа)

860201579 · Черная



### ПОЛНОРАЗМЕРНАЯ ЗАЩИТНАЯ ПЛАСТИНА

Для моделей REV Gen4 (узкая платформа)

860201583 · Синий Octane Blue

860201442 · Оранжевый Crush Orange

860201618 · Зеленый Manta Green

860201443 · Белый

860201227 · Черный

860201809 · Красный Lava Red

860201441 · Желтый Sunburst Yellow





## REV Gen4

### ЗАЩИТА РАДИАТОРА НА ТОННЕЛЬ

- Превосходная защита тоннеля.
- Защищает тоннель от повреждений, сохраняя его внешний вид.
- Не используется совместно с креплением LinQ для сноуборда/лыж (860201255).
- Входит в стандартное оснащение модели REV Gen4 (широкая платформа) 16".

#### Для моделей REV Gen4 16"

Не подходит для модели Summit X с пакетом Expert

137"	154"
860201830	860201832
146"	165"
860201831	860201833

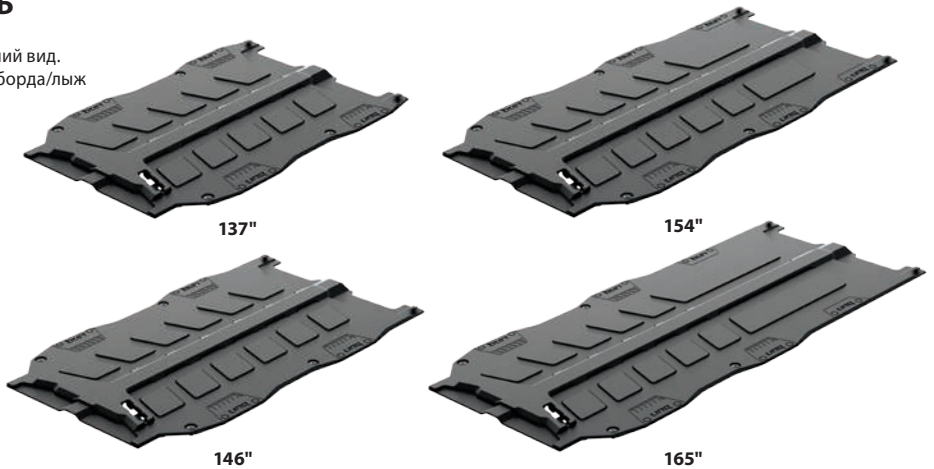

## REV-XM И REV-XS

# ЗАЩИТНЫЕ ПЛАСТИНЫ EXTREME И ПОЛНОРАЗМЕРНЫЕ ЗАЩИТНЫЕ ПЛАСТИНЫ

- Технология литья под давлением обеспечивает гладкую поверхность, высокую точность проработки конструкции, ее правильную геометрию и простоту установки.
- Для активных райдеров, которым требуется максимальная защита.
- Гладкая нижняя поверхность для уменьшения трения.
- Ударопрочный полипропилен толщиной 4 мм обеспечивает исключительную долговечность.
- Пластина увеличенной ширины закрывает важнейшие компоненты сцепления, цепного привода и переднего радиатора, обеспечивая максимальную защиту нижней части сноубоода.
- Крепления входят в комплект.
- Для удобства установки на шасси нанесена заводская маркировка.
- Имеется маркировка выреза для замены масла в 4-тактном двигателе.

### ЗАЩИТНАЯ ПЛАСТИНА EXTREME

#### Для моделей REV-XM, XS

860201145 · Зеленый Manta Green  
860201146 · Желтый Sunburst Yellow

860200606 · Черный  
860200741 · Желтый  
860200742 · Оранжевый Crush Orange  
860201032 · Красный Lava Red  
860201033 · Белый

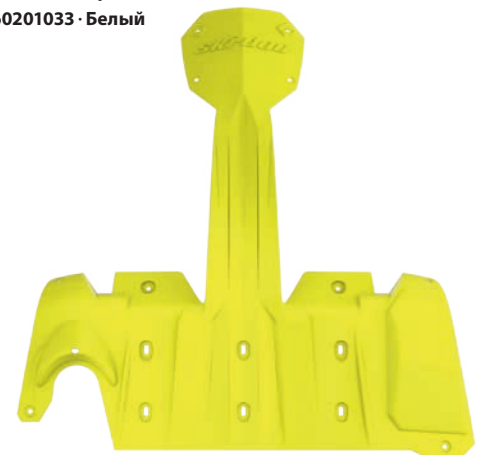

### ПОЛНОРАЗМЕРНАЯ ЗАЩИТНАЯ ПЛАСТИНА

- Широкая пластина для максимальной защиты сноубоода и минимального удельного давления на поверхность снега.

#### Для моделей REV-XM, XS

860200605 · Черный  
860200739 · Желтый  
860200740 · Оранжевый Crush Orange  
860201034 · Красный Lava Red

860201035 · Белый  
860201147 · Зеленый Manta Green  
860201148 · Желтый Sunburst Yellow





## REV-XU EXPEDITION

### ПОЛНОРАЗМЕРНАЯ ЗАЩИТНАЯ ПЛАСТИНА

- Обеспечивает дополнительную защиту днища при движении вне трасс.
- Изготовлена из высокомолекулярного полиэтилена.
- Позволяет легко скользить по снегу и предотвращает налипание снега на раму.
- Может использоваться вместе с защитой А-образных рычагов подвески.
- Входит в стандартное оснащение модели REV-XU Expedition SE (2009–2019 гг.).

**Для моделей REV-XU Expedition SE, Xtreme, LE (2009–2019 гг.)**

**860200563**



### ЗАДНЯЯ ЗАЩИТНАЯ ПЛАСТИНА

- Дополнительная защита нижней части снегохода.
- Защищает от ударов компоненты тормозной системы и коробку передач.
- Изготовлена из высокомолекулярного полиэтилена.
- Для максимальной защиты можно использовать совместно с полноразмерной защитной пластиной (860200563).

**Для моделей REV-XU Expedition**

**860201361**



### КОМПЛЕКТ КРЕПЛЕНИЙ ЗАЩИТНОЙ ПЛАСТИНЫ

(не показано)

- Для надежной фиксации защитной пластины.

**Для моделей REV-XP, XR, XS, XM**

**860200808**

## REV-XP

### ПОЛНОРАЗМЕРНАЯ ЗАЩИТНАЯ ПЛАСТИНА

- Изготовлена из высокомолекулярного полиэтилена и украшена тисненым логотипом Ski-Doo.
- Для активных райдеров, которым требуется максимальная защита.
- Крепления входят в комплект.
- Для удобства установки на шасси нанесена заводская маркировка.

**Для модели REV-XP**

**860200287**

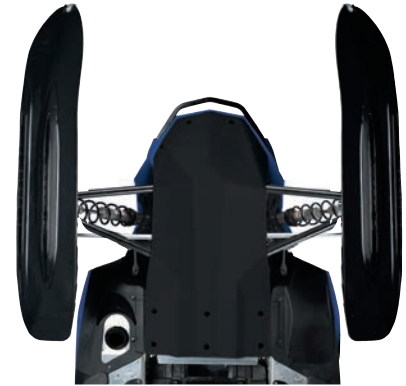

## REV-XU SKANDIC

### ПОЛНОРАЗМЕРНАЯ ЗАЩИТНАЯ ПЛАСТИНА

- Изготовлена из высокомолекулярного полиэтилена.
- Обеспечивает максимальную защиту днища при движении вне трасс.
- Позволяет легко скользить по снегу и предотвращает налипание снега на раму.

**Для моделей REV-XU WT начиная с 2016 года**

**860201342**

**Для моделей REV-XU SWT начиная с 2016 года**

**860201343**

**Для моделей REV-XU WT до 2015 года**

**860200702**

**Для моделей REV-XU SWT до 2015 года**

**860200713**



## REV-XU TUNDRA

### ПОЛНОРАЗМЕРНАЯ ЗАЩИТНАЯ ПЛАСТИНА

- Изготовлена из высокомолекулярного полиэтилена.
- Обеспечивает максимальную защиту днища при движении вне трасс.
- Позволяет легко скользить по снегу и предотвращает налипание снега на раму.

**Для моделей REV-XU Tundra**

**860200601**



### УСИЛИТЕЛЬ РАМЫ/КОМПЛЕКТ УСИЛИТЕЛЯ МОДУЛЯ ПОДВЕСКИ

- Усилитель модуля подвески; входит в стандартную комплектацию гоночной модели 600 RS.
- Совместим с защитными пластинами Ski-Doo.

**Для моделей REV-XM, XS, XP, XR, XU Expedition**

**860200905**







### НОВИНКА ЭЛЕМЕНТ УСИЛЕНИЯ ТОННЕЛЯ

- Обеспечивает дополнительную прочность и улучшает сцепление обуви с подножкой.
- Изготовлен из экструдированного алюминия.
- Доступен в различных цветах для улучшения внешнего вида сногехода.
- Обеспечивает надежную фиксацию обуви при агрессивном катании по глубокому снегу.

**Для моделей REV Gen4 Summit X с пакетом Expert и моделей с регулируемым ограничителем подвески tMotion (860201861)**

860201995

- Совместим с регулируемым ограничителем подвески tMotion (860201861).
- Не совместим с дистанционным регулятором ограничительного ремня (860201855 и 860201496).



### ЭЛЕМЕНТ УСИЛЕНИЯ ТОННЕЛЯ

- Обеспечивает дополнительную прочность и улучшает сцепление обуви с подножкой.
- Изготовлен из экструдированного алюминия.
- Доступен в различных цветах для улучшения внешнего вида сногехода.
- Обеспечивает надежную фиксацию обуви при агрессивном катании по глубокому снегу.

**Для моделей REV Gen4 MXZ и Renegade (за исключением Renegade Backcountry, Backcountry X и X-RS, а также MXZ X-RS)**

860201584 · Белый

860201465 · Черный

860201585 · Зеленый Manta Green

**Для моделей REV Gen4 Summit SP, Backcountry, Backcountry X**

- Не совместим с регулируемым ограничителем подвески tMotion (860201861).

860201636 · Черный

860201730 · Синий Octane Blue

**Для моделей REV Gen4 Summit X (за исключением версии с пакетом Expert), Freeride 154–165"**

- Не совместим с регулируемым ограничителем подвески tMotion (860201861).

860201638 · Черный

860201783 · Красный Lava Red

860201734 · Синий Octane Blue





## КОМПЛЕКТ ЭЛЕМЕНТОВ УСИЛЕНИЯ РАМЫ

- Обеспечивает дополнительное усиление тоннеля и улучшает сцепление обуви с подножкой.
- Простая установка.

**Для моделей REV-XS (за исключением Renegade Backcountry и Backcountry X), XP, XR, XU Tundra (за исключением моделей 2015 г. и более поздних)**

860200521 · Красный Viper Red	860201031 · Оранжевый Crush Orange
860200814 · Черный	860201150 · Красный Fusion Red
860200815 · Желтый	860201151 · Желтый Sunburst Yellow
860200816 · Белый	860200813 · Алюминиевый
860201030 · Красный Lava Red	



## ЭЛЕМЕНТ УСИЛЕНИЯ НАПРАВЛЯЮЩЕЙ ГУСЕНИЦЫ SUMMIT

- Увеличивает прочность и долговечность направляющих.

**Для моделей REV Gen4 от 146 до 165" с задней подвеской tMotion и cMotion**

860201005

**Для моделей REV Gen4, XM, XP от 146" с задней подвеской tMotion и cMotion**

- Увеличивает прочность и долговечность направляющих.
- Легкая конструкция из литого алюминия.
- Может устанавливаться вместо базового элемента усиления на моделях Freeride.

860201464



# УПОРЫ ДЛЯ НОГ, ПОДНОЖКИ И НАКЛАДКИ ДЛЯ КОЛЕНЕЙ



## НОВИНКА ДВУХУРОВНЕВЫЕ НАКЛАДКИ ДЛЯ КОЛЕНЕЙ

- Обеспечивают дополнительную фиксацию коленей, поглощают удары при наклонах вперед при динамичном прохождении поворотов.
- Изготовлены из мягкого материала методом литья под давлением.
- Простая установка благодаря клейкой основе.

**Для моделей REV Gen4 за исключением версий с двигателем 850 E-TEC**

860202063

## НАКЛАДКИ ДЛЯ КОЛЕНЕЙ

- Разработаны для снегоходов на платформе REV Gen4 (узкая платформа).
- Обеспечивает удобство райдера, дополнительную фиксацию коленей, поглощение ударных нагрузок.
- Изготовлены из мягкого материала методом литья под давлением.
- Простая установка благодаря клейкой основе.
- REV Gen4 (узкая платформа): для версий с ручным стартером требуется установка крышки ручного стартера (860201463).

**Для моделей REV Gen4 без ручного включения заднего хода**

860201917



## КРЫШКА РУЧНОГО СТАРТЕРА ДЛЯ МОДЕЛЕЙ SUMMIT

- Закрывает крышку ручного стартера, позволяя вам свободно двигаться.
- Может использоваться с накладками для коленей (860201917).

**Для моделей REV Gen4 (узкая платформа) Summit, Backcountry, Freeride**

860201463



## НОВИНКА НАКЛАДКИ ДЛЯ КОЛЕНЕЙ ДЛЯ МОДЕЛЕЙ С РУЧНЫМ ВКЛЮЧЕНИЕМ ЗАДНЕГО ХОДА

- Обеспечивает комфорт, дополнительную фиксацию коленей, поглощение ударных нагрузок.
- Изготовлены из мягкого материала методом литья под давлением.
- Простая установка благодаря клейкой основе.

**Для моделей REV Gen4 (широкая платформа) с ручным включением заднего хода**

860201916







## РЕГУЛИРУЕМЫЕ УПОРЫ ДЛЯ НОГ

- Изготовлены из литого алюминия.
- Позволяют изменять положение в соответствии с изменениями условий движения.
- Складная конструкция для удобства посадки и высадки.
- Диапазон регулировок: 7,6 см по горизонтали и 3,8 см по вертикали.
- Возможна регулировка в горизонтальной и вертикальной плоскостях.

**Для моделей REV Gen4 16" Summit, Freeride, Backcountry и Expedition 16"**

860201765



## РЕГУЛИРУЕМЫЕ УПОРЫ ДЛЯ НОГ

- Регулируемые упоры для ног (без возможности складывания).
- Диапазон регулировок: 1,5 см по вертикали и 4 см по горизонтали.
- Могут использоваться с резиновыми прокладками обоих размеров и с боковыми пластинами (860201402).

**Для моделей REV Gen4 MXZ, Renegade и Grand Touring**

860201305



## НЕРЕГУЛИРУЕМЫЕ УПОРЫ ДЛЯ НОГ

- Нерегулируемые упоры для дополнительного контроля и поддержки при движении по глубокому снегу.

**Для моделей REV Gen4 Summit, Freeride и Backcountry**

860201510



## КОМПЛЕКТ ПРОКЛАДОК ДЛЯ УПОРОВ ДЛЯ НОГ

- Прокладки различной толщины (10 и 20 мм) позволяют изменить плотность посадки обуви в упорах для ног.

**Для моделей REV Gen4 (узкая платформа) MXZ и Renegade**

860201408



## КОМПЛЕКТ РЕГУЛИРУЕМЫХ УПОРОВ ДЛЯ НОГ

- Удобная регулировка упоров в соответствии с вашим стилем вождения.

**Для моделей REV-XP, XR, XS, XU Tundra, XM (за исключением 600 ACE и 900 ACE)**

860200743 · Алюминиевые

860200744 · Черные



## ПРОТИВОСКОЛЬЗЯЩИЕ НАКЛАДКИ НА ТОННЕЛЬ

- Легкие пластиковые пластины для дополнительной фиксации обуви при агрессивной езде.
- Разработаны для гоночной модели 600 Race.
- Поставляются парой, в комплект входит крепеж.

**Подходят для всех моделей**

860200164







### ВОДИТЕЛЬСКИЕ ПОДНОЖКИ

- Более удобная посадка и более широкие возможности вашего снегохода.
- Обеспечивают естественное положение ноги райдера при упоре.
- Изготовлены из экструдированного алюминия и представлены в различных цветах; обеспечивают дополнительное сцепление и яркий внешний вид.
- Совместимы с боковыми пластинами (860201402).

**Для моделей REV Gen4 MXZ, Renegade, Backcountry и Grand Touring**

**860201934 - Зеленый Manta Green**

**860201932 - Черный**

**860201933 - Белый**

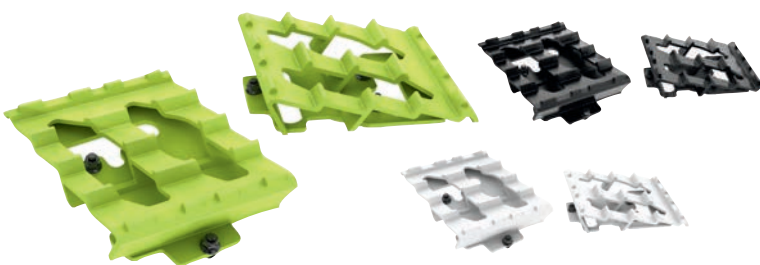

### ПЕРЕДНИЕ ПОДНОЖКИ

- Необходимый элемент для агрессивного катания.
- Наклонная поверхность позволяет снизить нагрузку на голеностопный сустав при длительных поездках.

**Для моделей REV-XS, XM**

**860200906**

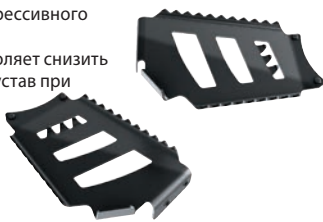

### БОКОВЫЕ ПЛАСТИНЫ

- Литые алюминиевые пластины обеспечивают поддержку внешней части стопы при свешивании в поворотах, а также более надежную фиксацию ног на подножке.

**Для моделей REV Gen4 (за исключением Renegade Enduro и Grand Touring Limited)**

**860201402**



### ЗАДНИЕ ПОДНОЖКИ

- Дополнительная точка фиксации ног в задней части тоннеля.
- Гармоничный дизайн и функциональность.

**Для моделей REV Gen4 Summit SP**

**860201504**



### КОМПЛЕКТ ПАССАЖИРСКИХ ПОДНОЖЕК

- Не совместим с регуляторами rMotion.

**Для моделей REV-XS 137", XR и XP 137-154"**

**860200810 - Алюминиевые**



### КОМПЛЕКТ ЗАДНИХ ПОДНОЖЕК

- Дополнительная опора для ног в задней части тоннеля при подъеме в гору.

**Для моделей REV-XM**

**860200889**





# ПОДВЕСКА И КОМПЛЕКТЫ АМОРТИЗАТОРОВ FOX

ПОДВЕСКА И КОМПЛЕКТЫ АМОРТИЗАТОРОВ FOX

АКСЕССУАРЫ



## ДИСТАНЦИОННЫЙ РЕГУЛЯТОР ОГРАНИЧИТЕЛЯ ХОДА

- Позволяет регулировать нагрузку на лыжи при изменении условий движения.
- Быстро меняйте положение ограничителя поворотом расположенного на руле регулятора.
- Мгновенное переключение в рабочее положение.
- В рабочем (замкнутом) положении на лыжи приходится больше массы при разгоне.
- В нерабочем (разомкнутом) положении лыжи разгружены и их легче поднять при ускорении.
- Конструкция защищена патентной заявкой.

**Для моделей REV Gen4 129" и 137"**  
с задней подвеской rMotion до  
2018 года  
860201498

**Для моделей REV Gen4 129" и 137"**  
с задней подвеской rMotion  
860201902







## РЕГУЛИРУЕМЫЙ ОГРАНИЧИТЕЛЬ ПОДВЕСКИ tMOTION

- Изменяйте длину ограничителя простым поворотом регулятора, приводя характеристики вашего снегохода в соответствие с состоянием снежного покрова и рельефом местности.
- При уменьшении длины нос снегохода прижимается к земле и оптимизируется угол атаки лыж.
- При уменьшении длины нагрузка на переднюю часть уменьшается и нос снегохода приподнимается выше.
- Диапазон регулировки эквивалентен двум отверстиям стандартного ограничителя (34 мм).
- Компактная конструкция.
- 2 варианта настроек: от 3-го до 5-го отверстия или от 2-го до 4-го (аналогично положениям стандартного ограничителя).
- Конструкция защищена патентом США 9022156.
- Не совместим с элементами усиления тоннеля (860201636, 860201638, 860201730, 860201783, 860201734).

**Для моделей REV-XM начиная с 2016 года**  
860201105

**Для моделей REV Gen4 (узкая платформа) с задней подвеской tMotion и cMotion (за исключением моделей Freeride 146" и Backcountry X-RS)**

860201861

**Установочный комплект для установки на модели REV-XM до 2015 года**

- В комплект входят передние рычаги и все компоненты комплекта 860201105.

860201349



## ДИСТАНЦИОННЫЙ РЕГУЛЯТОР ОГРАНИЧИТЕЛЬНОГО РЕМНЯ

- Позволяет регулировать поведение снегохода при изменении погодных условий или рельефа местности.
- Быстрое изменение длины ограничительного ремня с помощью регулятора на руле.
- Органы управления устанавливаются на проставку руля.
- Диапазон регулировки эквивалентен двум отверстиям стандартного ограничителя (34 мм).
- 2 варианта настроек: от 3-го до 5-го отверстия или от 2-го до 4-го (аналогично положениям стандартного ограничителя).
- Конструкция защищена патентной заявкой.

**Для моделей REV Gen4 с проставками 210 мм и задней подвеской tMotion (за исключением моделей Summit и Freeride 146") до 2018 года**

860201496

**Для моделей REV Gen4 с проставками 210 мм и задней подвеской tMotion (за исключением моделей Summit и Freeride 146")**

860201855



## НОВИНКА КОМПЛЕКТ ЗАПАСНЫХ ЧАСТЕЙ ДЛЯ ДИСТАНЦИОННОГО РЕГУЛЯТОРА ОГРАНИЧИТЕЛЬНОГО РЕМНЯ

(не показано)

- В комплект входят корпус и трос.

**Для моделей REV Gen4**

860202056



## Комплект запасных частей регулируемого ограничителя tMOTION

(не показано)

**Для моделей REV-XM**

860201426





## ВАРИАНТ 1

### ПОЛНЫЙ КОМПЛЕКТ (4 АМОРТИЗАТОРА)

#### ПЕРЕДНИЕ АМОРТИЗАТОРЫ FLOAT 3

ВОЗМОЖНОСТИ РЕГУЛИРОВКИ

- Пневматический элемент FLOAT.

ОСОБЕННОСТИ

- Бесконечное множество вариантов регулировки воздушного подпора.
- Система уплотнений Samurai Sealing System (SSS).
- Обратная пружина из кремнистой (легированной) стали.
- Сферические подшипники с фторопластовыми вкладышами аэрокосмического класса.
- Технология изменения демпфирования в зависимости от скорости сжатия.
- Оригинальное покрытие Kashima.
- Полностью разборная и ремонтпригодная конструкция.
- Сверхлегкие.
- Колея лыж: 36".

**Для моделей REV Gen4 Summit и Freeride**

860202048



#### ЗАДНИЕ АМОРТИЗАТОРЫ 1.5 ZERO (ЦЕНТРАЛЬНЫЙ)/1.5 ZERO (ЗАДНИЙ)

ВОЗМОЖНОСТИ РЕГУЛИРОВКИ

- Предварительное натяжение пружины (центральный амортизатор).

ОСОБЕННОСТИ

- Оригинальное покрытие Kashima.
- Защита от попадания льда FOX Ice Scraper Technology (FIST).
- Диаметр цилиндра 38 мм; алюминий марки 6061-T6.
- Технология изменения демпфирования в зависимости от скорости сжатия.
- Полностью разборная и ремонтпригодная конструкция.
- Надежная защита от пробоя.
- Прочный хромированный шток диаметром 1,27 см.

**Для моделей REV Gen4 Summit и Freeride с подвеской tMotion**

860202051 · 146" / 154" / 165"



## ВАРИАНТ 2

### ПОЛНЫЙ КОМПЛЕКТ (4 АМОРТИЗАТОРА)

#### ПЕРЕДНИЕ АМОРТИЗАТОРЫ 1.5 ZERO QS3-R

ВОЗМОЖНОСТИ РЕГУЛИРОВКИ

- Предварительное натяжение пружины.
- Трехпозиционный регулятор системы быстрой регулировки (QS3).
- Широкий диапазон регулировки отбоя.

ОСОБЕННОСТИ

- Оригинальное покрытие Kashima.
- Защита от попадания льда FOX Ice Scraper Technology (FIST).
- Технология изменения демпфирования в зависимости от скорости сжатия.
- Полностью разборная и ремонтпригодная конструкция.
- Надежная защита от пробоя.
- Прочный хромированный шток диаметром 1,58 мм.
- Колея лыж: 36".

**Для моделей REV Gen4 Summit и Freeride**

860202049



#### ЗАДНИЕ АМОРТИЗАТОРЫ 1.5 ZERO QS3-R (ЦЕНТРАЛЬНЫЙ)/1.5 ZERO QS3 (ЗАДНИЙ)

ВОЗМОЖНОСТИ РЕГУЛИРОВКИ

- Предварительное натяжение пружины (центральный амортизатор).
- Трехпозиционный регулятор системы быстрой регулировки (QS3).
- Широкий диапазон регулировки отбоя (задний амортизатор).

ОСОБЕННОСТИ

- Оригинальное покрытие Kashima.
- Защита от попадания льда FOX Ice Scraper Technology (FIST).
- Диаметр цилиндра 38 мм; алюминий марки 6061-T6.
- Технология изменения демпфирования в зависимости от скорости сжатия.
- Полностью разборная и ремонтпригодная конструкция.
- Надежная защита от пробоя.
- Прочный хромированный шток диаметром 1,27 см.

**Для моделей REV Gen4 Summit и Freeride с подвеской tMotion**

860202052 · 146" / 154" / 165"





## ВАРИАНТ 3

### ПОЛНЫЙ КОМПЛЕКТ (4 АМОТИЗАТОРА)

#### ПЕРЕДНИЕ АМОТИЗАТОРЫ FLOAT 3 EVOL QS3-R

##### ВОЗМОЖНОСТИ РЕГУЛИРОВКИ

- Пневматический элемент FLOAT.
- Пневматический элемент EVOL.
- Трехпозиционный регулятор системы быстрой регулировки (QS3).
- Широкий диапазон регулировки отбоя.

##### ОСОБЕННОСТИ

- Оригинальное покрытие Kashima.
- Бесконечное множество вариантов регулировки воздушного подпора.
- Система уплотнений Samurai Sealing System (SSS).
- Обратная пружина из кремнистой (легированной) стали.
- Сферические подшипники с фторопластовыми вкладышами аэрокосмического класса.
- Технология изменения демпфирования в зависимости от скорости сжатия.
- Полностью разборная и ремонтпригодная конструкция.
- Сверхлегкие.
- Колея лыж: 36".

**Для моделей REV Gen4 Summit и Freeride**

**860202054**



#### ЗАДНИЕ АМОТИЗАТОРЫ FLOAT 3 EVOL R (ЦЕНТРАЛЬНЫЙ)/1.5 ZERO QS3 (ЗАДНИЙ)

##### ВОЗМОЖНОСТИ РЕГУЛИРОВКИ

- Пневматический элемент FLOAT (центральный амортизатор).
- Пневматический элемент EVOL (задний амортизатор).
- Широкий диапазон регулировки отбоя (задний амортизатор).
- Трехпозиционный регулятор системы быстрой регулировки (QS3) (задний амортизатор).

##### ОСОБЕННОСТИ

- Оригинальное покрытие Kashima.
- Бесконечное множество вариантов регулировки воздушного подпора.
- Система уплотнений Samurai Sealing System (SSS).
- Защита от попадания льда FOX Ice Scraper Technology (FIST).
- Диаметр цилиндра 38 мм; алюминий марки 6061-T6.
- Технология изменения демпфирования в зависимости от скорости сжатия.
- Полностью разборная и ремонтпригодная конструкция.
- Надежная защита от пробоя.
- Прочный хромированный шток диаметром 1,27 см.

**Для моделей REV Gen4 Summit и Freeride с подвеской tMotion**

**860202053 · 146" / 154" / 165"**



## ВАРИАНТ 4

### ПОЛНЫЙ КОМПЛЕКТ (4 АМОТИЗАТОРА)

#### НОВИНКА ПЕРЕДНИЕ АМОТИЗАТОРЫ 2.0 ZERO QS3-R

- Настроены для использования в моделях MXZ и Renegade.
- Амортизаторы серии QS отличаются простотой регулировки жесткости (высокая, средняя, низкая).
- Оригинальное покрытие Kashima.
- Защита от попадания льда FOX Ice Scraper Technology (FIST).
- Сферические подшипники с фторопластовыми вкладышами аэрокосмического класса.
- Технология изменения демпфирования в зависимости от скорости сжатия.
- Полностью разборная и ремонтпригодная конструкция.

**Для моделей REV Gen4 MXZ и Renegade**

**860201963**



#### НОВИНКА ЗАДНИЕ АМОТИЗАТОРЫ 2.0 ZERO QS3 (ЦЕНТРАЛЬНЫЙ)/1.5 ZERO QS3-R (ЗАДНИЙ)

- Амортизаторы серии QS отличаются простотой регулировки жесткости (высокая, средняя, низкая).
- Оригинальное покрытие Kashima.
- Защита от попадания льда FOX Ice Scraper Technology (FIST).
- Сферические подшипники с фторопластовыми вкладышами аэрокосмического класса.
- Технология изменения демпфирования в зависимости от скорости сжатия.
- Полностью разборная и ремонтпригодная конструкция.
- **Не совместимы с моделями с системой QAS (Quick Adjust System).**

**Для моделей REV Gen4 MXZ**

- Настроены для использования с задней подвеской 129" rMotion MXZ.

**860201964**

**Для моделей REV Gen4 Renegade**

- Настроены для использования с задней подвеской 137" rMotion Renegade.

**860201965**



#### НОВИНКА ИЗОГНУТЫЕ А-ОБРАЗНЫЕ РЫЧАГИ

- Переработанная конструкция для более высокой эффективности.
- Обеспечивают больший дорожный просвет и меньшее сопротивление при движении по глубокому снегу.
- Снижают риск повреждения снегохода объектами, скрытыми под снегом.
- С рычагами поставляется комплект быстрого размыкания стабилизатора поперечной устойчивости.

**Для моделей REV Gen4 (с колея лыж 36")**

**860201679**

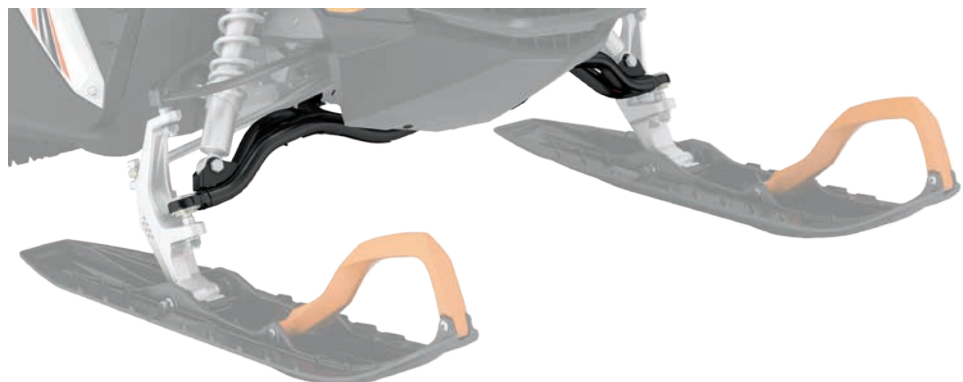



**НОВИНКА КОМПЛЕКТ ОБЛЕГЧЕННЫХ СТОЕК ДЛЯ ЛЫЖ (ДЛЯ ГЛУБОКОГО СНЕГА) \***

- Улучшает отклик передней подвески при движении по склонам.
- На 400 г легче стандартных стоек.
- Стандартное оснащение для модели Summit X с пакетом Expert.

**Для моделей REV Gen4 Backcountry, Freeride, Summit и Expedition**  
860201976

**КОМПЛЕКТ РАСШИРЕНИЯ ПЕРЕДНЕЙ ПОДВЕСКИ**

- Регулируемая ширина колеи (975–1019 мм).
- В комплект входят амортизаторы и пружины из пакета X.

**Для моделей REV Gen4 Summit и Freeride с передней подвеской 36" RAS 3**

860201588

**КОМПЛЕКТ БЫСТРОГО РАЗМЫКАНИЯ СТАБИЛИЗАТОРА ПОПЕРЕЧНОЙ УСТОЙЧИВОСТИ**

- Комплект позволяет использовать преимущества стабилизатора поперечной устойчивости на трассе и быстро разъединять его для езды по склонам.
- Поставляется отдельно.

**Для моделей REV Gen4 (Summit и Freeride), XM и XP (Summit начиная с 2013 года)**

860200811

**Для моделей REV-XP Summit до 2012 года**

860200667

**КОМПЛЕКТЫ ПЕРЕДНЕЙ ПОДВЕСКИ**

- Более уверенное прямолинейное движение при поездках по большим неровностям.
- Облегченная конструкция.
- Отличный внешний вид.

**36"**

- Обновление вашего снегохода до модели REV-XM Summit X с пакетом T3.
- Маневренность на уровне оригинального комплекта S-36 и преимущества RAS 2.
- Амортизаторы с газовым подпором высокого давления HPG.
- Колея лыж регулируется в диапазоне от 90 до 95 см.

**Для моделей REV-XM, XS, XP**

860201153

**42"**

- Комплект передней подвески RAS 2 42" (107 см).
- Обновление передней подвески до уровня моделей REV-XS для передвижения по трассам.
- В комплект входят стойки, совместимые с лыжами Pilot TS.

**С АМОРТИЗАТОРАМИ**

**Для моделей REV-XM, XS, XP без передней подвески 42"**

- Обновление вашего снегохода до конфигурации RAS 2 с пакетом X.
- Амортизаторы HPG Plus R с регулировкой отбоя.

860201353

**БЕЗ АМОРТИЗАТОРОВ**

**Для моделей REV-XS, XP, XR с передней подвеской 42"**

- Обновление вашего снегохода до конфигурации RAS 2.
- Для моделей с передней подвеской 42" (107 см) следует использовать оригинальные амортизаторы.
- Идеальное решение для модернизации старых моделей для использования лыж TS.

860201241





# КОМПЛЕКТЫ ВЕНТИЛЯЦИОННЫХ РЕШЕТОК И ФИЛЬТРЫ ПРЕДВАРИТЕЛЬНОЙ ОЧИСТКИ

## КОМПЛЕКТ РЕШЕТКИ ФИЛЬТРА ПРЕДВАРИТЕЛЬНОЙ ОЧИСТКИ

- Уменьшает проникновение воды и снега и гармонирует с внешностью снегохода.
- Верхняя решетка легко устанавливается на защелках.
- Удобное снятие нижней решетки.
- В комплект входит фильтр предохранительного клапана воздушного короба.

Для моделей REV Gen4 (узкая платформа)

860201224



## КОМПЛЕКТ ВЕРХНЕГО ФИЛЬТРА ПРЕДВАРИТЕЛЬНОЙ ОЧИСТКИ И ФИЛЬТРА ПРЕДОХРАНИТЕЛЬНОГО КЛАПАНА

Для моделей REV Gen4 (узкая платформа)

860201756

## КОМПЛЕКТ ФИЛЬТРА ПРЕДОХРАНИТЕЛЬНОГО КЛАПАНА ВОЗДУШНОГО КОРОБА

Для моделей REV Gen4 (узкая платформа)

860201755

## УСИЛЕННЫЕ ФИЛЬТРЫ ВОЗДУХОЗАБОРНИКОВ

- Предотвращают попадание снега и воды.
- Усиленная конструкция, предотвращающая повреждение при интенсивной эксплуатации.
- Устанавливаются вместо стандартных фильтров.

Для моделей REV Gen4

860201399



## КОМПЛЕКТ РЕШЕТКИ ФИЛЬТРА ПРЕДВАРИТЕЛЬНОЙ ОЧИСТКИ

- Быстрая установка решетки благодаря защелкам; каркас и фильтр выполнены в виде единой детали.
- Предотвращает попадание снега со стороны поддона и через вентиляционные отверстия капота.
- В комплект входят быстросъемные фильтры поддона, заглушки поддона, решетка капота и фильтр предварительной очистки предохранительного клапана воздушного короба.

Для моделей REV-XM, XS

860200610

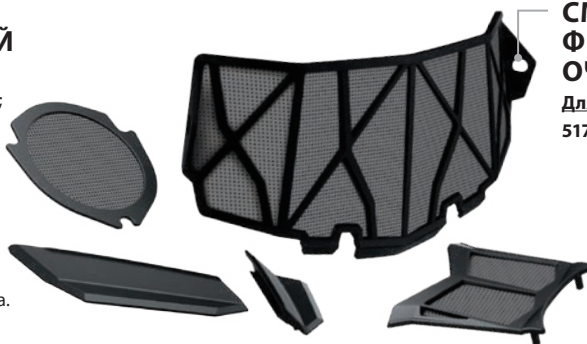

## СМЕННЫЙ ПЕРЕДНИЙ ФИЛЬТР ПРЕДВАРИТЕЛЬНОЙ ОЧИСТКИ

Для моделей REV-XM, XS

517305029

## КОМПЛЕКТ РЕШЕТКИ ФИЛЬТРА ПРЕДВАРИТЕЛЬНОЙ ОЧИСТКИ

- Предотвращает попадание воды и снега, не препятствуя доступу воздуха.
- Пластиковая рамка и сетка выполнены в виде единой детали, что способствует прочности конструкции.
- Простая установка.
- Решетка полностью соответствует дизайну снегохода.
- В комплект входят фильтры для поддона и вентиляционных отверстий капота.
- Примечание: комплект не совместим с усиленным передним бампером с кронштейном 51 мм (860200987).

Для моделей REV-XU Expedition, Skandic

860201152



## КОМПЛЕКТ ВЕНТИЛЯЦИОННЫХ РЕШЕТОК ДЛЯ БОКОВЫХ ПАНЕЛЕЙ

- Сетчатые вентиляционные решетки на боковые панели для быстрого охлаждения моторного отсека.
- Простая установка благодаря заводской разметке боковых панелей.
- Для установки необходима коронка диаметром 45 мм.
- Используются со стандартными боковыми панелями.
- Только для соревнований.
- В комплект входят решетки для обеих сторон снегохода (24 шт.).
- В комплект входит фольгированный вспененный материал.

Для моделей REV-XM

860200609



## КОМПЛЕКТ ВЕНТИЛЯЦИОННЫХ РЕШЕТОК

- Набор дополнительных/сменных вентиляционных решеток (7 шт.) с набором крепежа.
- Могут устанавливаться на большинство панелей толщиной от 2,5 до 3,2 мм с относительно ровной поверхностью.

Подходят для всех моделей

860200684



# ОХЛАЖДЕНИЕ И СМАЗКА



## СЪЕМНЫЙ БРЫЗГОВИК LinQ

- Позволяет уверенно передвигаться по глубокому снегу без каких-либо ограничений.
- Не препятствует охлаждению.
- Когда брызговик не используется, его можно перевозить на тоннеле.
- Устанавливается вместе со стандартным брызговиком.

**Для моделей REV Gen4 Freeride и Summit 154" и более длинных**

**Не подходит для заднего бампера с подготовкой под ТСУ**

**Для моделей REV Gen4 146" (для моделей Backcountry, Summit, Freeride имеются особые требования к установке; подробная информация приведена в соответствующем руководстве)**

860201914



## БРЫЗГОВИК

- Придайте индивидуальность своему снегоходу.
- Необходимый крепеж входит в комплект поставки.

**Для моделей REV-XS 129-137"**

860200765 · Белый/Черный

**Для моделей REV-XP, XR за исключением GTX, Grand Touring, XU Expedition начиная с 2009 года**

860200106 · Черный/Желтый

860200467 · Черный/Серый



## СКРЕБКИ ДЛЯ ЛЬДА СО СМЕННЫМИ НАКОНЕЧНИКАМИ

- Эффективная конструкция со сменными твердосплавными наконечниками.
- Обеспечивают дополнительное охлаждение при движении по льду или плотному снегу.
- Подпружиненная конструкция позволяет двигаться задним ходом без риска повредить скребки.

**Для моделей REV Gen4 (широкая платформа) 20"**

**Новинка** 860201850

**Для моделей REV Gen4 16" 146" и более длинных**

860201279

**Для моделей REV Gen4 16" 137"**

860201516

**Для моделей REV Gen4 16" — 129", XS, XP (MXZ и Renegade), XR с подвеской rMotion 120", 129" и 137"**

· Не совместимы с моделями MXZ 120" с системой быстрой регулировки.

· Для модели MXZ 129" с системой быстрой регулировки требуется кронштейн (860201503).

860201430



## НАКОНЕЧНИКИ СКРЕБКОВ

- Сменные твердосплавные наконечники для скребков для льда.

**Подходят для размещаемых на тоннеле скребков для льда со сменными наконечниками**

860201446 · Треугольные

860201447 · Плоские



## СКРЕБКИ

- Обеспечивают дополнительное охлаждение при движении по льду или плотному снегу.
- Двойная пружина позволяет использовать скребки при движении задним ходом.
- Скребки можно уложить вдоль тоннеля, когда они не используются.

**Для моделей REV-XM, XP Summit**

860200444

**Для моделей REV-XS, XP, XR с подвеской rMotion 120", 129" и 137"**

· Не совместимы с моделями MXZ 120" с системой быстрой регулировки.

· Для модели MXZ 129" с системой быстрой регулировки требуется кронштейн (860201503).

860201107



## СКРЕБКИ НА ПОЛОЗЬЯ

- Обеспечивают дополнительную смазку при движении по льду или плотному снегу.
- Легкие и компактные. Крепятся на полозья.
- Подпружиненная конструкция позволяет двигаться задним ходом без риска повредить скребки.
- При необходимости легко складываются.

**Для моделей REV Gen4, XM, XP Summit и Freeride**

860201728





## КОМПЛЕКТ РАДИАТОРА

- Обеспечивает дополнительное охлаждение в экстремальных условиях.
- Примечание: не совместим с дополнительной светодиодной фарой (860201235).

**Для моделей REV Gen4 (широкая платформа) с двигателями 900 ACE и 900 ACE Turbo**

860201915

**Для моделей REV-XS и XR с двигателями 600 и 900 ACE (до 2014 года и после 2016 года)**

860201350

**Для моделей REV-XS 1200 4-TEC (начиная с 2016 года)**

860201401

**Для моделей REV Gen4 (широкая платформа) с двигателями 600 ACE, 900 ACE и 900 ACE Turbo**

**НОВИНКА** 860202038



## ЭЛЕКТРООБОРУДОВАНИЕ И ЭЛЕКТРОННЫЕ УСТРОЙСТВА

### ПРОГРАММИРУЕМЫЙ УЧЕБНЫЙ КЛЮЧ

- Обратитесь к дилеру для программирования запасного ключа.

**Для моделей 2015 года и более поздних с двигателями 600, 900 ACE или 1200**

860201162 · Зеленый

**Для моделей 2014 года с двигателем 900 ACE**

860200907 · Зеленый



### КЛЮЧ СИСТЕМЫ DESS™

- Обратитесь к дилеру для программирования запасного ключа.

515178286

### КЛЮЧ СИСТЕМЫ DESS

- Обратитесь к дилеру для программирования запасного ключа.

515178284



### **НОВИНКА** РАДИОСТАНЦИЯ RH-5R В УСИЛЕННОМ КОРПУСЕ

- Поддержка работы в двух диапазонах (VHF/UHF).
- Мощность 5 Вт.
- Литиево-ионная батарея большой емкости.
- FM-радио.
- Функция VOX (Voice Activated Transmission).
- Функция аварийного вызова.
- Двойные часы/рефлексный прием.
- Подсветка дисплея.
- Функция экономии заряда батареи.
- Выбор режима сканирования.
- Водонепроницаемый микрофон.

860201966



### GPS-НАВИГАТОР GARMIN ZUMO 590

- Отлично читаемый при солнечном освещении сенсорный экран диагональю 12,7 см, с которым можно работать в перчатках.
- Поддержка подключения мобильных телефонов по Bluetooth.
- Устройство поставляется с загруженными картами США, также можно загружать дополнительные карты маршрутов.
- Крепл и необходимая проводка входят в комплект.
- Для установки необходима накладка перчаточного ящика/крепление GPS-навигатора (860201249).

**Для моделей REV Gen4**

860201412



### ДОК-СТАНЦИЯ GPS-НАВИГАТОРА GARMIN ZUMO 590

- Позволяет использовать GPS-навигатор Garmin Zumo 590 на нескольких снегоходах.
- Простое подключение.
- Входит в комплект GPS-навигатора Garmin Zumo 590 (860201412).

**Для моделей REV Gen4**

860201262



### GPS-НАВИГАТОР МОНТАНА С ДОК-СТАНЦИЕЙ

- Одна из лучших GPS-систем на рынке, которая идеально подходит вашему снегоходу и отличается простотой подключения.
- Для моделей REV-XS, XM необходима накладка перчаточного ящика (860200707).
- Для моделей REV-XU, XR необходима универсальная док-станция для GPS-навигатора (860201018).

**Для моделей REV-XM, XS, XU, XR**

860201417



### ДОК-СТАНЦИЯ ДЛЯ GPS-НАВИГАТОРА МОНТАНА

- (не показано)
- Док-станция и необходимый крепеж для GPS-навигатора Montana.
- Позволяет использовать GPS-навигатор на нескольких снегоходах.

**Для моделей REV-XS, XM**

860201029

### УНИВЕРСАЛЬНАЯ ДОК-СТАНЦИЯ ДЛЯ GPS-НАВИГАТОРА

- В комплект входят кронштейн, проводка и крепеж.
- GPS-навигатор приобретается отдельно.
- Необходим GPS-навигатор Montana с док-станцией (860201417).

**Для моделей REV-XR, XU**

860201018





## МОДУЛЬ ОКРУЖАЮЩЕЙ ТЕМПЕРАТУРЫ И ТЕМПЕРАТУРЫ ДВИГАТЕЛЯ

- Следите за температурой двигателя и окружающей среды непосредственно на панели приборов.
- Подходит для использования с аналоговыми и цифровыми многофункциональными панелями приборов.
- Дополнительная функция: регистрация времени круга на многофункциональной панели приборов.
- Простое подключение к проводке снегохода.

**Для моделей 2015 года и более поздних, для всех платформ (за исключением двигателей с воздушным охлаждением и двигателя P-TEK 2015 года)**

**860201021**  
**Для моделей REV Gen4**  
**860201362**



## ЗАРЯДНАЯ СТАНЦИЯ ДЛЯ АККУМУЛЯТОРОВ

- Полностью автоматическая зарядная станция для аккумуляторов на 3 ампера.
- Поддерживает заряд аккумулятора во время хранения.
- Может использоваться для зарядки и поддержания заряда небольших аккумуляторов.
- Многоступенчатый процесс заряда с микропроцессорным управлением обеспечивает точность параметров, безопасность и долговечность аккумулятора.
- Автоматическое определение напряжения.
- Автоматическое определение аккумуляторов с напряжением 6 или 12 В.
- Автоматический режим плавающей подзарядки поддерживает оптимальный уровень заряда батареи.
- Защита от обратной полярности предохраняет аккумулятор и зарядное устройство от повреждений.
- Оснащена креплениями для размещения за пределами рабочей зоны для дополнительной безопасности и удобства.
- Кнопка включения/выключения индикатора.
- Индикация состояния процесса заряда нажатием кнопки.
- Энергоэффективность и экологичность в соответствии с самыми высокими стандартами.
- Комплект поставки: зарядное устройство на 3 ампера, переходник с зажимами, адаптер постоянного тока, жгут проводов 61 см с кольцевыми клеммами, предохранителем и защитными колпачками, руководство пользователя.

**715005061**



## ПУСКОВОЕ УСТРОЙСТВО

- Водозащита по классу IPX3: АБС- и ПК-пластик, закрытые выходные разъемы.
- Светодиодный индикатор аккумулятора: 4 светодиода для удобного контроля заряда аккумулятора.
- Компактная конструкция для дополнительного удобства.
- Устройство можно удобно уложить в дорожную сумку, рюкзак или перчаточный ящик.
- Позволяет быстро запустить двигатель в экстренной ситуации.
- Отлично подходит для водной техники и техники для активного отдыха, мотоциклов, а также других транспортных средств с 4- и 6-цилиндровыми двигателями.
- Быстрая зарядка: ток 2,4 А и разъемы USP 1 A/5 В.
- Позволяет заряжать любые USB-устройства, такие как смартфоны, MP3-плееры и планшеты.
- Интеллектуальный кабель обеспечивает защиту от обратной полярности, короткого замыкания, низкого напряжения, высокой температуры и обратного заряда.
- Встроенный светодиодный фонарь (3 режима работы).
- Комплект поставки: пусковое устройство 300СА, интеллектуальный кабель SA858 с зажимами, зарядный кабель micro-USB и USB, сумка для транспортировки, руководство пользователя.

**715005062**



## АВТОМАТИЧЕСКОЕ ЗАРЯДНОЕ УСТРОЙСТВО YUASA SMART SHOT

- Автоматическое зарядное устройство Yuasa Smart Shot обеспечивает зарядный ток 1 А и позволяет поддерживать оптимальный заряд вашей аккумуляторной батареи.
- Зарядное устройство поставляется со жгутом проводов с кольцевыми клеммами, оснащенным предохранителем, а также зажимами, позволяющими легко подключить устройство к аккумуляторной батарее для постоянной поддержки уровня заряда.

**Автоматический трехступенчатый цикл заряда током 1 А (1000 мА)**

**529036307**





## КОМПЛЕКТ ПИТАНИЯ С USB-РАЗЪЕМАМИ

- Обеспечивает стабильное питание для зарядки электронных устройств во время поездки.
- Двойные разъемы USB.
- Простая установка.
- Проводка входит в комплект.

**Для моделей REV Gen4**  
860201261



## НОВИНКА ЭЛЕКТРИЧЕСКАЯ РОЗЕТКА 12 В ДЛЯ УНИВЕРСАЛЬНОЙ ПАНЕЛИ LinQ

- Стандартная 12-вольтовая розетка, которая устанавливается в задней части снегохода.

**Для моделей REV Gen4 (широкая платформа) 20"**  
860201888



## КОМПЛЕКТЫ РОЗЕТОК 12 В

- Простые в установке 12-вольтовые розетки для питания ваших электронных устройств.
- Устанавливаются внутри багажного отсека.
- Проводка входит в комплект.

**Для моделей REV-XP, XR, XU Tundra (за исключением стандартных моделей 2011–2012 гг.)**

860200196

**Для моделей REV-XM, XS**

860200632

**Для моделей REV Gen4**

860201423

**Для всех моделей, оснащенных аккумуляторной батареей (за исключением REV-XM, XS, XP, XR, XU Tundra)**

· Проводка не входит в комплект.  
861507200



## ЗАДНЯЯ ЭЛЕКТРИЧЕСКАЯ РОЗЕТКА 12 В

(не показано)

- Устанавливается в заднем вещевом отделении.
- Проводка входит в комплект.

**Для моделей REV-XU Skandic и Expedition, кроме двигателя E-TEC**

860200979

## КОМПЛЕКТ ЭЛЕКТРИЧЕСКОГО СТАРТЕРА

- Запускайте двигатель вашего снегохода простым нажатием кнопки.
- Примечание: состав комплекта может отличаться в зависимости от модели.

**Для моделей REV-XP, XM, XS 600 E-TEC (начиная с 2009 года), 800R, 800R E-TEC**  
860200627

**Для моделей REV-XP с двигателями 500 SS, 600 Sport (начиная с 2009 года), XP Fan, XU Tundra**

860201085  
**Для моделей REV Gen4 (узкая платформа)**  
860201282



## КОМПЛЕКТ РУЧНОГО СТАРТЕРА

- Полный набор компонентов для ручного запуска двигателя.
- Примечание: рукоятка стартера располагается за панелью; для быстрого доступа к ней необходимо поменять боковую панель.

**Для двигателей 600 HO E-TEC, 800R E-TEC (за исключением моделей REV-XU Expedition, WT, SWT)**

860201053

**Для моделей REV Gen4**

860201410



## КОМПЛЕКТ БЫСТРОГО ЗАПУСКА

- Обеспечивает легкий пуск двигателя при экстремально низких температурах.

**Для моделей REV-XU Tundra**  
860200416





## КОМПЛЕКТ ЭЛЕКТРООБОГРЕВА ДВИГАТЕЛЯ

· Облегчает пуск двигателя при экстремально низких температурах.

**Для двигателей 600 ACE, 900 ACE (до 2018 года)**

860201315



## ЭЛЕКТРООБОГРЕВ БЛОКА ЦИЛИНДРОВ

· Обеспечивает легкий пуск двигателя в холодную погоду.  
· Простая установка.

**Для моделей REV Gen4 (широкая платформа) с двигателями 900 ACE Turbo и 900 ACE (начиная с 2019 года)**

860201671



## КОМПЛЕКТ ЭЛЕКТРООБОГРЕВА ВИЗОРА

(не показано)

· Быстро устанавливаемый комплект для электрообогрева визора или сумки.  
· Проводка входит в комплект.

**Для моделей REV Gen4**

860201283

**Для моделей REV-XM, XS, XP, XR, XU Tundra**

860201234

## КОМПЛЕКТ ЭЛЕКТРООБОГРЕВА ВИЗОРА ПАССАЖИРСКОГО ШЛЕМА

· Наслаждайтесь прекрасным обзором незапотевающего визора с комплектом электрообогрева визора для сиденья 1 + 1.  
· Используется совместно с обогреваемыми поручнями 1 + 1 с ветрозащитными щитками (860200584).

860200882



## НОВИНКА ПРОВОДКА ДЛЯ ЭЛЕКТРООБОГРЕВА ВИЗОРА/ОБУВИ ДЛЯ СИДЕНЬЯ 1 + 1

· Используется совместно с обогреваемыми поручнями 1 + 1 (860201840).  
· Две точки подключения: для электрообогрева визора и для обогрева обуви.

**Для моделей REV Gen4**

860201981



## КОМПЛЕКТ РАЗЪЕМОВ RCA

· Y-образный разветвитель позволяет подключить два обогревателя или один обогреватель и визор с электрообогревом.

515176794



## Y-ОБРАЗНЫЙ ПЕРЕХОДНИК ДЛЯ ЭЛЕКТРИЧЕСКИХ АКСЕССУАРОВ

(не показано)

· Жгут проводов, позволяющий подключить дополнительный электрический аксессуар.  
· Необходим при использовании нескольких аксессуаров, а также при установке следующих компонентов: фирменная светодиодная подсветка ветрозащитных щитков, GPS-навигатор, модуль окружающей температуры и температуры двигателя.

**Для моделей REV-XP, XR, XU**

860201141

## КОМПЛЕКТ ПРОВОДКИ ДЛЯ ЭЛЕКТРИЧЕСКИХ АКСЕССУАРОВ

(не показано)

· Комплект проводки, необходимый при совместном использовании нескольких аксессуаров.

**Для моделей REV-XS, XM, XP, XR, XU Tundra (за исключением Tundra Standard 2011–2012 rr.)**

860200817

# ЭКШН-КАМЕРА

## КАМЕРА CGX3

· Широкоугольный объектив с углом обзора 160°.  
· Различные варианты разрешения: от 3 до 20 Мп, а также режим VGA.  
· Варианты разрешения видео: 2.7K при 30 кадрах/с (FPS), 720P при 120/60/30 FPS, 1080P при 60/30 FPS и VGA при 240 FPS.  
· Запись видео в формате 4K UHD при 24 FPS, 2.7K QHD при 30 FPS и 720P при 120 FPS.  
· Память: карта Micro SD Class 10 емкостью 32 Гб.  
· Емкостной сенсорный дисплей диагональю 5 см.  
· Литиево-ионная батарея емкостью 1050 мА·ч обеспечивает работу камеры в течение 1–1,5 часа. Время зарядки составляет 3 часа, в комплект входят 2 батареи.

9700130090

· Возможность дистанционного управления камерой с мобильного телефона с помощью Wi-Fi на расстоянии до 10–15 м. Требуется установка мобильного приложения Cyclops (доступно для Android и в магазине IOS App Store).  
· Водонепроницаемость до 10 м (без использования дополнительных защитных средств).  
· Предусмотрены следующие режимы: инвертирование, замедленная съемка, высокоскоростная и циклическая запись, обнаружение движения, захват кадра (во время записи видео), серийная съемка и блокировка общего доступа.  
· В комплект поставки входит 8 аксессуаров для установки камеры.







STOCKUP



ROGUE



HIGHMARK



SCOUT



FLUSH



FLEX

# ЭКСКЛЮЗИВНЫЕ КОМПЛЕКТЫ НАКЛЕЕК ДЛЯ СНЕГОХОДА

## ПРИДАЙТЕ ИНДИВИДУАЛЬНОСТЬ СВОЕМУ СНЕГОХОДУ С НАКЛЕЙКАМИ SCS

Компания SCS занимает ведущее положение на рынке благодаря постоянному обновлению портфолио графических решений, предлагая разнообразные варианты дизайна — от консервативных до экстремальных. Наклейки позволяют освежить внешность любого снегохода — и нового, и старого. Вы можете выбрать одно из готовых решений, создать свое собственное, изменив цветовую гамму и логотипы, или создать совершенно уникальный вариант на основе собственных идей. Высококачественные наклейки толщиной 0,1 мм покрыты пленкой толщиной 0,2 мм, защищающей от ультрафиолета. Благодаря этому наклейки сохраняют свои яркие цвета даже в самых сложных условиях эксплуатации.

**НАКЛЕЙКИ МОЖНО УВИДЕТЬ  
У УЧАСТВУЮЩИХ В ПРОГРАММЕ ДИЛЕРОВ  
SKI-DOO, А ТАКЖЕ НА САЙТЕ  
[WWW.SCSSKIDOOWRAPS.COM](http://WWW.SCSSKIDOOWRAPS.COM)**



Profilo Anteriori  
Licensed Product



Примечание: новые варианты дизайна предлагаются для снегоходов Ski-Doo 2020 модельного года, а также доступны на заказ для моделей на платформах REV-XM и REV-XS.



## ПЕРЕВОЗКА НА ПРИЦЕПЕ И ЧЕХЛЫ

# ВСЕ ГОТОВО!

**НАДЕЖНО ЗАЩИТИТЕ  
СВОЙ СНЕГОХОД  
ПЕРЕД ПОГРУЗКОЙ  
НА ПРИЦЕП.**

Удобный доступ к рулю, быстроразъемные крепления и удобство перевозки зачехленного снегохода. Забудьте о возне с грязными, покрытыми снегом прицепами. Вам больше не придется забираться на высокую платформу снегохода, чтобы накрыть его чехлом.

**ROC**  
RIDE-ON-COVER SYSTEM

### СИСТЕМА RIDE-ON-COVER (ROC) С ФИКСАТОРАМИ RAP-CLIP

- Система ROC подходит для использования с любыми снегоходами длиной от 129 до 175 дюймов.
- Быстроразъемные крепления позволяют работать с ними в перчатках.
- Удобный доступ к рулю для управления снегоходом в зачехленном состоянии.
- Заезжайте на прицеп и спускайтесь с него, не снимая чехла.
- Дополнительная защита при транспортировке.



УЗНАЙТЕ БОЛЬШЕ О СИСТЕМЕ ROC.  
ПОСЕТИТЕ НАШ КАНАЛ:  
[youtube.com/official.skidoo](https://www.youtube.com/official.skidoo)

ПЕРЕВОЗКА НА ПРИЦЕПЕ И ЧЕХЛЫ

АКСЕССУАРЫ

### ЧЕХОЛ INTENSE С ФИКСАТОРАМИ RAP-CLIP

Чехол без ремней, легко закрепляемый на тоннеле при помощи зажимов.

- Забудьте о необходимости ползать по снегу.
- Простая установка. Чехол надевается за считанные секунды.
- Изготовлен из водоотталкивающего полиэстера плотностью 600 ден.





# КАКОЙ ЧЕХОЛ ПОДОЙДЕТ ВАШЕМУ СНЕГОХОДУ?

**СИСТЕМА RIDE-ON-COVER (ROC)  
С ФИКСАТОРАМИ RAP-CLIP**

**ЧЕХОЛ INTENSE  
С ФИКСАТОРАМИ RAP-CLIP**



**КОНФИГУРАЦИЯ СНЕГОХОДА И ВОЗМОЖНЫЕ ВАРИАНТЫ**

ОДНОМЕСТНОЕ СИДЕНЬЕ	СИДЕНЬЕ 1 + 1	ДУХМЕСТНОЕ СИДЕНЬЕ	СПИНКА СИДЕНЬЯ	ПАСАЖИРСКИЕ ПОРУЧНИ	ПАСАЖИРСКИЕ ВЕТРОЗАЩИТНЫЕ ЩИТКИ	БЕЗ ВЕТРОВОГО СТЕКЛА	СВЕРХНИЗКОЕ ВЕТРОВОЕ СТЕКЛО	НИЗКОЕ ВЕТРОВОЕ СТЕКЛО	СРЕДНЕЕ ВЕТРОВОЕ СТЕКЛО	ВЫСОКОЕ ВЕТРОВОЕ СТЕКЛО	СВЕРХВЫСОКОЕ ВЕТРОВОЕ СТЕКЛО	УЛЬТРАВЫСОКОЕ ВЕТРОВОЕ СТЕКЛО	ЗЕРКАЛА НА БОКОВЫХ ДЕФЛЕКТОРАХ ВЕТРОВОГО СТЕКЛА	ДЕФЛЕКТОРЫ НА РУЛЕ	ЗЕРКАЛА НА ДЕФЛЕКТОРАХ РУЛЯ	ЗЕРКАЛА НА БОКОВЫХ ПАНЕЛЯХ	ВЫСОКАЯ ПРОСТАВКА РУЛЯ MXZ	ВЫСОКАЯ ПРОСТАВКА РУЛЯ SUMMIT	ПЕРЕДНИЙ БАМПЕР EXTRA	БАГАЖНЫЙ КОФР	БАМПЕР С ЗАЩИТОЙ БОКОВЫХ ПАНЕЛЕЙ	БАГАЖНЫЙ КОРОБ
---------------------	---------------	--------------------	----------------	---------------------	---------------------------------	----------------------	-----------------------------	------------------------	-------------------------	-------------------------	------------------------------	-------------------------------	---	--------------------	-----------------------------	----------------------------	----------------------------	-------------------------------	-----------------------	---------------	----------------------------------	----------------

**ПЛАТФОРМЫ И СТАНДАРТНЫЕ МОДЕЛИ**

**СИСТЕМА RIDE-ON-COVER (ROC) С ФИКСАТОРАМИ RAP-CLIP**

																						№ ПО КАТАЛОГУ	ЦЕНА		
REV Gen4	Summit SP, Summit X (до 175"), Summit X с пакетом Expert, Freeride 154/165	.					.	.	.					.	.								860201884		
	Summit (до 175") или Freeride 154/165 со средним или высоким ветровым стеклом	.								.	.												860201885		
	MXZ TNT, MXZ X, MXZ X-RS, Renegade Sport, Renegade Adrenaline, Renegade X, Renegade X-RS, Freeride 137/146, Backcountry, Backcountry X, Backcountry X-RS							.	.	.					.	.								860201842	
	Renegade Enduro	.								.	.													860201886	
	MXZ, Renegade, Backcountry или Freeride 137/146 с высоким или ультравысоким ветровым стеклом	.									.	.												860201841	
REV Gen4 (ШИРОКАЯ)	MXZ, Renegade, Backcountry или Freeride 137/146 с сиденьем 1 + 1 со спинкой, Grand Touring Sport, Expedition Sport	.	.	.	.	.			.	.	.	.												860201843	
	Grand Touring Limited		.	.	.	.			.	.	.	.							.	.	.			860201887	
	Одноместное сиденье и бампер с защитой боковых панелей	.							.	.	.	.							.	.	.			860201908	
REV Gen4 (ШИРОКАЯ) 20"	Двухместное сиденье и бампер с защитой боковых панелей	.	.	.	.	.			.	.	.	.							.	.	.			860201909	
	Expedition LE, Expedition SE			.	.	.	.		.	.	.	.							.	.	.			860201972	
	Expedition Xtreme	.					.	.	.	.	.	.							.	.	.			860201973	

**ЧЕХОЛ INTENSE С ФИКСАТОРАМИ RAP-CLIP**

REV-XM	Summit SP	.					.	.	.	.	.												860201375		
	Renegade Backcountry	.							.	.	.													860201374	
	Со средним/высоким ветровым стеклом	.							.	.	.													860201376	
REV-XS	MXZ X, Renegade X	.					.	.						.	.									860201373	
	MXZ Sport, MXZ TNT, MXZ Blizzard, Renegade Sport, Renegade Adrenaline, Renegade Enduro	.							.	.	.													860201374	
	Одноместное сиденье и ультравысокое ветровое стекло	.							.	.	.	.												280000627	
	Сиденье 1 + 1 со спинкой	.	.	.	.	.			.	.	.	.												280000626	
	С зеркалами на боковых панелях	.							.	.	.	.		.	.	.								280000609	
	Grand Touring LE		.	.	.	.			.	.	.	.												860201371	
	Grand Touring SE		.	.	.	.			.	.	.	.								.				860201372	
	Expedition Sport, Grand Touring Sport		.	.	.	.			.	.	.	.								.	.			280000630	
REV-XU	Tundra Sport, Tundra LT, Tundra Xtreme	.	.	.	.	.			.	.	.	.												280000650	
	Tundra со сверхвысоким ветровым стеклом	.	.						.	.	.	.												280000673	
	Expedition LE, Expedition SE, Expedition SWT, Skandic WT, Skandic SWT		.	.	.	.			.	.	.	.												280000649	
	Expedition Xtreme	.							.	.	.	.								.	.			860201377	

**ЧЕХОЛ БЕЗ СИСТЕМЫ RIDE-ON-COVER, БЕЗ ФИКСАТОРОВ RAP-CLIP**

REV-XP	Summit Sport	.					.	.						.	.	.	.	.						860201387		
	MXZ Sport, Renegade Sport, Summit Sport	.							.	.	.	.			.	.	.	.	.						860201388	
	Expedition Sport		.	.	.	.			.	.	.	.							.						860201389	
	Сиденье 1 + 1 со спинкой	.	.	.	.	.			.	.	.	.			.	.	.	.	.						280000590	

При наличии в производстве.

ПЕРЕВОЗКА НА ПРИЦЕПЕ И ЧЕХЛЫ

АКСЕССУАРЫ



**SUPERGLIDE II PRO**

- Забудьте об изношенном фанерном покрытии вашего прицепа.
- Лыжи легко скользят по поверхности новой защиты.
- Коврик оснащен протектором для более эффективного сцепления.
- Оригинальная система вентиляции предотвращает повреждения настила прицепа, вызванные скоплением влаги.
- Общая длина коврика: 6 м.
- Каждая упаковка содержит 8 ковриков размером 21,5 × 74,9 см.
- В комплект поставки входит по 48 винтов и втулок со специальным покрытием.

**860201216****SUPERGLIDE II WIDE**

- Лыжи легко скользят по поверхности коврика.
- Протектор особой формы обеспечивает отличное сцепление с обувью.
- Овальные установочные отверстия и специальные винты позволяют избежать деформации закрепленного на прицепе коврика из-за перепадов температур.
- Оригинальная система вентиляции предотвращает повреждения настила прицепа, вызванные скоплением влаги.
- Каждая упаковка содержит 8 ковриков размером 34,3 × 74,9 см.
- В комплект поставки входит по 72 винта и втулки со специальным покрытием.
- Общая длина коврика: 6 м.

**860201592****БОКОВАЯ ОКАНТОВКА ДЛЯ КОВРИКА SUPERGLIDE**

- Надежное крепление и фиксация краев ковриков Superglides на рамах или пандусах.

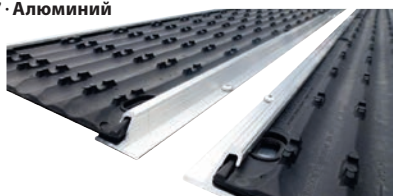
**860201217 · Алюминий****КОВРИК SUPER TRACTION GRID**

- Оригинальный протектор коврика Super Traction Grid обеспечивает превосходное сцепление и подходит для гусениц всех типов, в том числе оснащенных скребками и ошипованными.
- Каждая упаковка содержит 4 коврика размером 20,9 × 76,2 см и весь необходимый крепеж.

**860201593****SUPERCLAMP**

- Зафиксируйте свой снегоход одним движением руки.
- Прочная конструкция из композитного материала.
- Законодательство некоторых штатов и регионов может требовать использования обоих креплений Superclamps.

**SUPERCLAMP II**

- Инновационная система крепления снегохода на прицепе.
- Резиновые вставки, защищающие лыжи от повреждений.
- Рукоятки в передней и центральной части для удобства перемещения.
- Возможна установка замка для защиты от кражи.
- Регулятор усилия позволяет закреплять любые снегоходы.
- В комплект поставки входит резьбовой фиксатор.

**860200950****ЗАДНИЙ ФИКСАТОР SUPERCLAMP С КОМПЛЕКТОМ SUPERTRAC**

- Система крепления снегоходов на направляющие.
- Резиновые вставки предохраняют защиту подвески от повреждений.
- Регулятор усилия позволяет закреплять любые снегоходы.
- Поставляется с комплектом Supertrac 12" (30 см).
- Возможна установка замка для защиты от кражи.

**860201425****НОВИНКА ЭЛЕМЕНТЫ ЗАЩИТЫ ПОПЕРЕЧИНЫ РАМПЫ**

- Защищают рампу от повреждений.
- Предназначены для установки на 1-дюймовые поперечины однокомпонентных, а также двух- и трехкомпонентных складных рамп.
- 2 элемента защиты помогают защитить рампу при погрузке снегоходов с ошипованными гусеницами, а также обеспечивают дополнительное сцепление.

**860201672 · 2 элемента, 6 винтов****860201673 · 10 элементов, 30 винтов****860201674 · 24 элемента, 72 винта****КОМПЛЕКТ SUPERTRAC**

- В комплект входит: 1 элемент Supertrac, 1 фиксатор Supertrac, 2 заглушки и крепеж.

**860201413 · 30 см****860201414 · 61 см****860201415 · 122 см****T-ОБРАЗНЫЙ ФИКСАТОР**

- Для прицепов с соответствующим желобом в настиле.

**860200995****ФИКСАТОР SUPERTRAC**

- Для системы Supertrac.
- Регулируемый съемный фиксатор.

**860201416****РЕЗЬБОВОЙ ФИКСАТОР**

- Наиболее распространенный тип фиксатора.
- Поставляется вместе с передними креплениями Superclamp.
- Вкручивается в имеющиеся отверстия либо в новые отверстия, высверленные дополнительно.

**860200994**



## ЭЛЕМЕНТЫ ДЛЯ ХРАНЕНИЯ И ПЛАТФОРМЫ ДЛЯ ПЕРЕВОЗКИ СНЕГОХОДА

### КОЛЕСНЫЕ ТЕЛЕЖКИ

- Комплект 4-колесных тележек с противоскользящими накладками позволяет легко перемещать ваш снегоход по гаражу или мастерской.
- Подходит для одноконьковых и двухконьковых лыж.
- В комплект входит три 4-колесные тележки.

860201805



### ТРАНСПОРТИРОВОЧНАЯ ТЕЛЕЖКА

- Позволяет перемещать снегоход по любой поверхности без риска поцарапать или повредить лыжи.
- Тележка исключительно проста в использовании: подкатите тележку под лыжи, нажмите на нее и зафиксируйте лыжи.
- Благодаря удобным регулировкам тележку можно использовать с любыми снегоходами.

860201882



### БАРНЫЙ СТУЛ

- Стул с классическими хромированными ножками; сиденье украшено логотипом BRP или Ski-Doo X-Team.

415129015 · BRP

415129292 · Ski-Doo X-Team



### КОМПЛЕКТ СТЯЖНЫХ РЕМНЕЙ С ХРАПОВИКОМ

- Безопасная рабочая нагрузка: 181 кг.
- Стяжной ремень 2,5 см × 3 м с логотипами Sea-Doo, Ski-Doo и Can-Am.
- Удобный храповик с резиновой ручкой.
- S-образные крюки с защитным покрытием.
- Комплект из двух ремней.

860200447 · Черный/Серый



### ЗАПИРАЕМАЯ КРЫШКА ТОПЛИВНОГО БАКА

- Оснащена замком для защиты от кражи топлива.
- Соответствует требованиям EPA.

860200387



### РЕЗИНОВАЯ ЗАГЛУШКА SKI-DOO НА КРОНШТЕЙН 51 MM

520001498



# MARLON

XPLORE PRO II

## ТРАНСПОРТИРОВОЧНЫЕ ПЛАТФОРМЫ НОВОГО ПОКОЛЕНИЯ

Транспортировочные платформы Marlon Xplore разработаны профессиональными райдерами и инженерами и представляют собой наиболее универсальный и высококачественный продукт из имеющихся на рынке. Теперь можно смело отправляться в путь! Выберите подходящую платформу Marlon у своего дилера Ski-Doo.

[WWW.MARLONPRODUCTS.COM](http://WWW.MARLONPRODUCTS.COM)

В заднюю балку встроены светодиодные ходовые огни, огни заднего хода, стоп-сигналы и сигнальные огни.

**ПРОДУМАНО, БЕЗОПАСНО, НАДЕЖНО.**



# ПРОДУКТЫ ДЛЯ ТЕХНИЧЕСКОГО ОБСЛУЖИВАНИЯ

129 СЦЕПЛЕНИЕ  
С ПОВЕРХНОСТЬЮ  
И УПРАВЛЯЕМОСТЬ

138 ТЯГА

139 ЭЛЕКТРОСИСТЕМЫ

142 МАСЛА И ПРОДУКТЫ  
ДЛЯ ТЕХНИЧЕСКОГО  
ОБСЛУЖИВАНИЯ









# ОРИГИНАЛЬНЫЕ ЗАПАСНЫЕ ЧАСТИ, КОТОРЫЕ УСТАНАВЛИВАЮТ СТАНДАРТ КАЧЕСТВА

XPS



ТЩАТЕЛЬНОЕ ПРОЕКТИРОВАНИЕ.  
ВСЕСТОРОННИЕ ИСПЫТАНИЯ.  
ДОКАЗАННАЯ НАДЕЖНОСТЬ





**XPS**

Для получения дополнительной информации посетите веб-сайт:  
**[SKI-DOO.COM/PARTS](http://SKI-DOO.COM/PARTS)**



# ВАШ СНЕГОХОД — ЭТО СОВОКУПНОСТЬ ДЕТАЛЕЙ

КАЖДАЯ МЕЛОЧЬ ИМЕЕТ ЗНАЧЕНИЕ. ИСПОЛЬЗУЙТЕ ТОЛЬКО ОРИГИНАЛЬНЫЕ ЗАПАСНЫЕ ЧАСТИ SKI-DOO.

## ПОЧЕМУ СЛЕДУЕТ ИСПОЛЬЗОВАТЬ ОРИГИНАЛЬНЫЕ ЗАПАСНЫЕ ЧАСТИ SKI-DOO

Не стоит рисковать при замене деталей вашего снегохода Ski-Doo. Используйте только оригинальные запасные части Ski-Doo, позволяющие поддерживать ваш снегоход в оптимальном техническом состоянии и сохраняющие его производительность, надежность и безопасность. Запасные части Ski-Doo производятся в соответствии с нашими жесткими стандартами качества в отношении материалов, обработки и конструкции.

## ЗАПАСНЫЕ ЧАСТИ SKI-DOO ПРОЕКТИРУЮТСЯ И ИСПЫТЫВАЮТСЯ В СООТВЕТСТВИИ С САМЫМИ СТРОГИМИ СТАНДАРТАМИ — ВАШИМИ ПОТРЕБНОСТЯМИ.

- Идеальное соответствие конструкции снегохода
- Расширенные ресурсные испытания
- Тесты в лабораториях
- Испытания в неблагоприятных условиях и оценка влияния осадков
- Проверка стойкости к УФ-излучению и воздействию окружающей среды



Оригинальные запасные части Ski-Doo с **ПОЛНОЦЕННОЙ ГОДОВОЙ ГАРАНТИЕЙ** обеспечат ваше спокойствие и уверенность. Независимо от того, установлено ли оборудование вами или официальным дилером BRP. При установке у официального дилера гарантия распространяется и на работы по установке.

Восстановленные запасные части BRP являются экономичным решением. Для восстановленных запасных частей Ski-Doo действует та же годовая гарантия на основные компоненты, такие как шорт-блоки, цилиндры и коленчатые валы.



ПОДШИПНИКИ



РОЛИКИ

НАКЛАДКИ  
ПОЛОЗЬБЕВ

ЛЫЖИ



КОНЬКИ



ГУСЕНИЦЫ



ШИПЫ

ВЕДОМЫЕ  
ШКИВЫМАСЛЯНЫЕ  
ФИЛЬТРЫ

\* Могут действовать исключения.



# СЦЕПЛЕНИЕ С ПОВЕРХНОСТЬЮ И УПРАВЛЯЕМОСТЬ

## СИСТЕМА БЫСТРОЙ РЕГУЛИРОВКИ ЛЫЖНОЙ КОЛЕИ

- Быстрая регулировка ширины лыжной колеи без использования инструмента.
- Выбирайте большую устойчивость для движения по трассам или дополнительную маневренность за их пределами.
- В комплект входят два крепления.
- Диапазон регулировки: 51 мм.
- Для установки на лыжи DS-1 и DS-2 требуется наличие резиновых ограничителей DS-1/DS-2 (505074748) (продаются отдельно).

Подходит для всех лыж DS-1, DS-2 и DS-3  
860201619

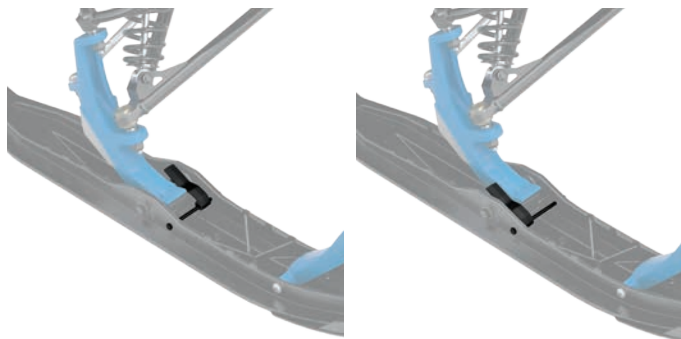

ШИРОКАЯ КОЛЕЯ

УЗКАЯ КОЛЕЯ

## КОМПЛЕКТ ДООСНАЩЕНИЯ ЛЫЖ PILOT TS

- Переоборудуйте свой снегоход под новейшие регулируемые лыжи Pilot TS.
- Для моделей REV-XS начиная с 2016 года с подвеской RAS 2 либо более ранних моделей с комплектом дооснащения подвески RAS 2 42" (1067 мм) и стойками 2016 модельного года (860201241).
- Для моделей REV-XS начиная с 2016 года с подвеской RAS 2, моделей REV-XP, XR, XS с подвеской RAS 2 42" (1067 мм) и стойками 2016 модельного года (860201241 или 860201353).

**Для моделей со стойками RAS 2 начиная с 2016 года**

860201237

**Для моделей REV Gen4 MXZ, Renegade, Grand Touring**

860201484



## КОМПЛЕКТ ДООСНАЩЕНИЯ ЛЫЖ PILOT 5.7

- Полный набор компонентов для дооснащения более ранних моделей.
- В комплект входят 2 лыжи, 2 ручки с комплектом заклепок, 2 конька Expedition и необходимый крепеж.

860200524 · Черный



## КОМПЛЕКТ ЛЫЖ PILOT DS-2

- Полный набор компонентов включает в себя 2 лыжи в сборе с ручками, 2 конька Expedition и необходимый крепеж.

860201487 · Черный



## НАКЛАДКИ НА ЛЫЖИ PILOT DS

- Снижают величину удельного давления лыж на поверхность снега и уменьшают степень износа лыж.
- Изготовлены из того же износостойкого материала, что и лыжи DS.
- В комплект входят два крепления.

**Для лыж Pilot DS-2**

860201040 · Черные

**Для лыж Pilot DS**

860200636



## НАКЛАДКИ НА ЛЫЖИ

- Снижают величину удельного давления лыж на поверхность снега и уменьшают степень износа лыж.
- Изготовлен из прочного полиэтилена.
- В комплект входят два крепления.

**Для лыж Pilot 6.9**

860200422 · Черные



## НАБОР ЗАКЛЕПОК ДЛЯ РУЧКИ ДЛЯ ЛЫЖ

- В набор входят 2 короткие и 2 длинные алюминиевые заклепки для замены ручек на лыжах Pilot.

860200525











При наличии в производстве.



# ЛЫЖИ

Именно от лыж главным образом зависит управляемость вашего снегохода. Мы предлагаем на ваш выбор семь различных моделей. Какая из них подойдет именно вам? Вот несколько советов, которые помогут сделать правильный выбор.

## ПЛАТФОРМЫ: REV Gen4 / XP / XR / XU / XS / XM / REV

TOURING	TRAIL SPORT		TRAIL PERFORMANCE	DEEP SNOW			
 <p><b>Pilot 5.7 SL</b> 2 конька/лыжи</p>	 <p><b>Pilot 5.7</b> 1 или 2 конька/ лыжи***</p>	 <p><b>Регулируемые лыжи Pilot TS</b> 1 конек/лыжа</p>	 <p><b>Pilot R</b> 1 конек/лыжа</p>	 <p><b>Pilot DS *</b> 1 конек/лыжа</p>	 <p><b>Pilot DS-2</b> 1 конек/лыжа</p>	 <p><b>Pilot DS-3 *</b> 1 конек/лыжа</p>	 <p><b>Pilot DS-3 REV Gen4 **</b> 1 конек/лыжа</p>
<ul style="list-style-type: none"> <li>Легкая одноконьковая лыжа обеспечивает превосходную управляемость на низких скоростях и отличное сцепление при движении с высокой скоростью.</li> <li>В стандартном варианте используется один конек, а для уменьшения рыскания можно установить второй.</li> <li>Отличная универсальная лыжа для катания по трассам.</li> </ul>	<ul style="list-style-type: none"> <li>Легкая одноконьковая лыжа обеспечивает превосходную управляемость на низких скоростях и отличное сцепление при движении с высокой скоростью.</li> <li>В стандартном варианте используется один конек, а для уменьшения рыскания можно установить второй.</li> <li>Отличная универсальная лыжа для катания по трассам.</li> </ul>	<ul style="list-style-type: none"> <li>Первые и единственные на рынке регулируемые лыжи.</li> <li>Лыжи Pilot TS позволяют райдерам быстро и легко менять степень контакта лыжи с поверхностью в зависимости от состояния снежного покрова и стиля вождения.</li> <li>Необходимые настройки можно установить простым поворотом регулятора на стойке лыжи Pilot TS.</li> <li>Диапазон регулировки положения конька в вертикальной плоскости составляет 12,5 мм.</li> <li>Узкий конек и киль квадратного сечения помогают уменьшить рыскание подвески.</li> </ul>	<ul style="list-style-type: none"> <li>Прямой аналог решения, используемого в конструкции спортивного снегохода MXZ X 600RS.</li> <li>Исключительно агрессивный профиль для прецизионной управляемости.</li> <li>Малый вес и высокая жесткость.</li> <li>Решение отлично зарекомендовало себя на гоночной трассе ISOC.</li> </ul>	<ul style="list-style-type: none"> <li>Разработаны специально для поездок по глубокому снегу.</li> <li>Отлично зарекомендовали себя в самых разных условиях катания вне трасс и на самых разных снегоходах — от утилитарных до горных.</li> <li>Тонкая кромка особенно эффективна при движении вдоль горных склонов.</li> </ul>	<ul style="list-style-type: none"> <li>Развитие модели DS с более широким и коротким килем.</li> <li>Управляемость и маневренность значительно улучшились по сравнению с исходной конструкцией.</li> <li>Входят в стандартное оснащение горных моделей с гусеницами с грунтозацепами 2,5" (6,35 см), а также утилитарных моделей.</li> <li>Отличная универсальная лыжа для передвижения по глубокому снегу.</li> </ul>	<ul style="list-style-type: none"> <li>Разработанные для глубокого снега, эти лыжи прекрасно дополняют длинные гусеницы с высокими грунтозацепами 3" (7,6 см).</li> <li>Киль на 12 мм выше по сравнению с моделью DS-2.</li> <li>Отлично подходят для агрессивного катания на снегоходах с самыми длинными гусеницами.</li> </ul>	

## ЦВЕТА

Черный	Левая	505072548	505072854	505073796	505074183	505073100	505073227	505073568	НОВИНКА 505074746
	Правая		505072855						
Желтый	Левая	Н/Д	505073028	Н/Д	Н/Д	Н/Д	505073278	Н/Д	Н/Д
	Правая		505073029						
Желтый (Sunburst Yellow)	Левая	Н/Д	505073575	505073851	505074189	Н/Д	505073658	505073627	НОВИНКА 505074756
	Правая		505073576	505073852					
Черный/Желтый	Левая	Н/Д	505073021	Н/Д	Н/Д	Н/Д	Н/Д	Н/Д	Н/Д
	Правая		505073022						
Черный/Белый	Левая	Н/Д	505073023	Н/Д	Н/Д	Н/Д	505073279	Н/Д	Н/Д
	Правая		505073024						
Красный (Viper Red)	Левая	Н/Д	505073005	Н/Д	Н/Д	Н/Д	Н/Д	Н/Д	НОВИНКА 505074747
	Правая		505073006						
Красный (Cava Red)	Левая	Н/Д	Н/Д	Н/Д	Н/Д	Н/Д	505073510	Н/Д	Н/Д
	Правая								
Оранжевый (Orange Crush)	Левая	Н/Д	505074071	505074067	Н/Д	Н/Д	505073511	505074023	НОВИНКА 505074757
	Правая		505074072	505074068					
Оранжевый (Race Orange)	Левая	Н/Д	505073645	Н/Д	Н/Д	Н/Д	505073654	Н/Д	Н/Д
	Правая		505073646						
Зеленый (Manta Green)	Левая	Н/Д	505074239	505074235	Н/Д	Н/Д	505073354	505073990	НОВИНКА 505074755
	Правая		505074240	505074236					

\* Не подходит для моделей REV Gen4. \*\* Подходит только для моделей REV Gen4. \*\*\* Вторые коньки можно установить, высверлив отверстия в отмеченных местах.

Примечание: лыжи для агрессивного катания, коньки или шпцы изменяют характер управляемости вашего снегохода, особенно с точки зрения маневренности, ускорения и торможения. За более подробной информацией обратитесь к руководству по эксплуатации. Доступно с ноября 2019 года.



## TOURING



ЛЫЖИ PILOT 5.7 SL

## TRAIL SPORT



ЛЫЖИ PILOT 5.7



РЕГУЛИРУЕМЫЕ ЛЫЖИ PILOT TS

## TRAIL PERFORMANCE



ЛЫЖИ PILOT R

## DEEP SNOW



ЛЫЖИ PILOT DS

ЛЫЖИ PILOT DS-2



ЛЫЖИ PILOT DS-3

### КОМПЛЕКТ НАКОНЕЧНИКОВ ДЛЯ ЛЫЖ DS-3

- Простые в установке цветные наконечники лыж изменят внешний вид вашего снегохода за несколько минут.
- Снижают величину удельного давления в передней части лыж DS-3.
- Поставляются парой, крепеж входит в комплект.

**Подходит для снегоходов с лыжами DS-3**

860201214 · Черные

860201501 · Желтые (Sunburst Yellow)



### РУЧКИ ЛЫЖ

· Ручки из цветного полиэтилена высокой плотности.

**Для лыж Pilot 5.7, 6.9, Precision, Flex, Mountain, Pilot TS**

505070917 · Желтый

505070963 · Черный

505071032 · Синий

505071038 · Красный (Scarlet Red)

505071048 · Оранжевый (Orange Saturn)

505071059 · Красный (Viper Red)

505071556 · Full Moon

505072102 · Белый

505073649 · Оранжевый (Race Orange)

505073642 · Желтый (Sunburst Yellow)

505074226 · Зеленый (Manta Green)

505074223 · Серый (Tactical Grey)

**Для лыж Pilot DS, DS-2, DS-3**

505072976 · Черный

505073107 · Желтый

505073108 · Белый

505073388 · Красный (Lava Red)

505073513 · Оранжевый (Crush Orange)

505073651 · Оранжевый (Race Orange)

505073665 · Желтый (Sunburst Yellow)

**Для лыж Pilot R**

· Гоночная ручка, соответствующая требованиям ISR.

505071674 · Желтый

505073138 · Черный



ДЛЯ ЛЫЖ PILOT 5.7 И 6.9



ДЛЯ ЛЫЖ PILOT DS, DS-2 И DS-3



PILOT R

## КОНЬКИ

Сменные коньки для моделей REV Gen4, XM, XS, XP, XR и XU Tundra.

### TOURING

Pilot 5.7 SL (2 конька/лыжи)

860201045 (комплект из 4 шт.)

### TRAIL SPORT

Pilot 5.7 (1 или 2 конька/лыжи)

860201044 (комплект из 2 шт.)

### TRAIL PERFORMANCE

Pilot R (1 конек/лыжа)

860201697 (комплект из 2 шт.)

### DEEP SNOW

Pilot DS, Pilot DS-2, Pilot DS-3 (1 конек/лыжа)

860201044 (комплект из 2 шт.)



**SKI-DOO PILOT\*** лыжи и коньки для любого стиля вождения**ТВЕРДОСПЛАВНЫЕ  
КОНЬКИ ДЛЯ ЛЫЖ PILOT TS**

- Увеличивают сцепление лыж в передней части благодаря увеличенной на 6 мм высоте конька и твердосплавным вставкам длиной 178 мм с углом заточки 60°.
- Для регулируемых лыж Pilot TS.
- В комплект входят два крепления.
- Защищено заявкой на патент US20150314800A1.

**Для лыж Pilot TS****860201364** · Вставки 178 мм с углом заточки 60°**ТВЕРДОСПЛАВНЫЕ КОНЬКИ  
ДЛЯ ЛЫЖ PILOT TS**

- Для регулируемых лыж Pilot TS.
- В комплект входят два крепления.
- Защищено заявкой на патент US20150314800A1.

**Для лыж Pilot TS****860201240** · Вставки 178 мм с углом заточки 60°**Для лыж Pilot TS (взамен стандартных)****860201178** · Вставки 127 мм с углом заточки 90°**КОНЬКИ PILOT EXPEDITION****Для моделей REV Gen4, XM, XS, XP, XR, XU Tundra****860201044** · Квадратный профиль, комплект из 2 штук**Для моделей REV-XP, XR, XS, XM, XU Tundra****860201220** · Круглый профиль 7/16", комплект из 2 штук**КОНЬКИ PILOT EXTREME****Для моделей REV Gen4, XM, XS, XP, XR, XU Tundra****860201045** · Комплект из 4 штук**Для моделей REV-XP, XR, XS, XM, XU Tundra****860201043** · Круглый профиль 1/2", комплект из 2 штук**КОНЬКИ PILOT R**

- Круглый профиль 7/16", 4 точки крепления.
- Твердосплавные вставки длиной 152 мм с углом заточки 60°.
- Комплект из двух ремней.

**Для моделей REV Gen4, XS, XP, XR, XU Tundra****860201697** · Черные**SKI-DOO *woodys* ТВЕРДОСПЛАВНЫЕ КОНЬКИ****ТВЕРДОСПЛАВНЫЙ КОНЕК**

- Конек Dooly компании Woodys состоит из двух 11-миллиметровых стержней Flat-top с плоской верхней частью, закрепленных на пластине каждой из лыж.
- Четыре линии контакта уменьшают рыскание подвески при движении по трассе.
- В поворотах только одно лезвие коньков Dooly контактирует с поверхностью.
- Коньки Dooly с твердосплавными вставками длиной 102, 152 или 203 мм обеспечивают такое же усилие на руле во время поворота, что и коньки с одной вставкой.
- Продаются по отдельности.

**Для лыж Pilot, за исключением DS и DS-2****860200443** · Формованные, 102 мм, угол заточки 60°**860200513** · Формованные, 152 мм, угол заточки 60°**860200514** · Формованные, 203 мм, угол заточки 60°**КОНЬКИ ACE**

- Коньки Woodys ACE с одним стержнем выполнены из формованных стальных стержней  $\frac{3}{8} \times \frac{1}{2}$ ".
- Более высокий профиль и агрессивная форма обеспечивают превосходный контроль в любых условиях.
- Отлично работают в глубоком снегу.
- В конструкции реализованы инновационные решения, такие как твердосплавные вставки с углом заточки 60°, отличающиеся превосходной износостойкостью в любых условиях, конструкция Flat-Top, скругленные

изнашиваемые накладки, приваренный по всей длине несущий стержень конического профиля, который не цепляется за край прицепа.

- Комплект из 2 штук.

**Для моделей REV Gen4, XP, XR, XS, XM, XU Tundra****860201969** · Формованные, 102 мм, угол заточки 60°**860201970** · Формованные, 152 мм, угол заточки 60°**ТВЕРДОСПЛАВНЫЕ КОНЬКИ  
EXECUTIVE**

- Профиль круглого сечения диаметром 13 мм. Для соответствия контуру лыж концы элемента обжаты.
- Оснащаются твердосплавными вставками длиной 203 мм с углом заточки 60°.
- Широко используются любителями динамичного катания по трассам.
- Хорошо сочетаются с шипованными гусеницами.
- Комплект из 2 штук.

**Для моделей REV Gen4, XP, XR, XS, XM, XU Tundra****860200580****ТВЕРДОСПЛАВНЫЕ КОНЬКИ  
EXTENDER TRAIL III**

- Профиль круглого сечения диаметром 13 мм. Для соответствия контуру лыж концы элемента обжаты.
- Оснащаются твердосплавными вставками длиной 102 мм с углом заточки 60°, обеспечивающими отличную управляемость в поворотах.
- Комплект из 2 штук.

**Для моделей REV Gen4, XP, XR, XS, XM, XU Tundra****860200578****ТВЕРДОСПЛАВНЫЕ КОНЬКИ  
TRAIL BLAZER IV**

- Профиль круглого сечения диаметром 13 мм. Для соответствия контуру лыж концы элемента обжаты.
- Оснащаются твердосплавными вставками длиной 152 мм с углом заточки 60°. Предназначены для любителей скоростного катания по трассам, обеспечивают отличный контроль и сцепление в поворотах.
- Комплект из 2 штук.

**Для моделей REV Gen4, XP, XR, XS, XM, XU Tundra****860200579**

Примечание: лыжи для агрессивного катания, коньки или шипы изменяют характер управляемости вашего снегохода, особенно с точки зрения маневренности, ускорения и торможения. За более подробной информацией обратитесь к руководству по эксплуатации.

\* Защищено патентами US7413198, US7389995 и CA2535565.



## НАКЛАДКИ ПОЛОЗЬЕВ СО ВСТАВКАМИ ИЗ МАТЕРИАЛА VESPEL

- Для уменьшения трения используются вставки из полимерного материала DuPont Vespel.
- Накладки можно подрезать до необходимой длины.
- Уменьшение трения между гусеницей и полозьями помогает снизить расход топлива, увеличить отдачу мощности и скорость движения.
- Позволяют снизить затраты на техническое обслуживание.
- Увеличенный срок службы благодаря более износостойкому полиамиду Vespel в сравнении с использовавшимся ранее материалом СВМПЭ.
- В отличие от накладок из материала СВМПЭ, требующих смазки талой водой, эти накладки позволяют эксплуатировать снегоход даже в случае, если глубина снежного покрова ниже рекомендуемой.

**Для всех моделей с тоннелями от 163"**

503194816

**Для всех моделей с тоннелями до 154"**

503194815



## НАКЛАДКИ ПОЛОЗЬЕВ

- Полностью соответствуют цвету снегохода, оснащены индикатором износа.
- Изготовлены из долговечного и ударопрочного пластика.
- Подходят для полозьев любой длины.
- Легко подрезаются до необходимого размера.

**Для подвесок SC-5 и rMotion с гусеницами 120"**

503191301 · Черный

503191693 · Желтый

503191945 · Белый

503192562 · Красный

**Для подвесок SC-5 и rMotion с гусеницами 137"**

503191306 · Черный

503191694 · Желтый

503191946 · Белый

503192563 · Красный

**Для подвесок rMotion Grand Touring 900 ACE с гусеницами 137"**

503193449 · Черный

**Для подвесок SC-5 Mountain и tMotion с гусеницами 146"**

503191499 · Черный

503191695 · Желтый

503191947 · Белый

**Для подвесок SC-5 Mountain и tMotion с гусеницами 154"**

503191198 · Черный

503191696 · Желтый

503191948 · Белый



\* При наличии в производстве.

## ОБЛЕГЧЕННЫЕ КАТКИ ЗАДНЕЙ ПОДВЕСКИ

- Облегченные катки, соответствующие цвету снегохода.

**Для моделей REV Gen4, XM, XS, XP, XR**

**141 мм**

503192794 · Черный

503191621 · Желтый

503191622 · Full Moon

503191942 · Белый

141 мм — rMotion

503193477 · Черный

147 мм — rMotion

503193376 · Черный

**152 мм**

503191755 · Черный

180 мм

503191626 · Желтый

503191627 · Full Moon

503191742 · Черный

503191943 · Белый

180 мм — rMotion

503192766 · Черный

**200 мм**

503191450 · Желтый

503191741 · Черный

503191944 · Белый

200 мм — T3

503194055 · Черный



Примечание: чтобы узнать рекомендованные розничные цены на эти продукты, обратитесь к вашему дилеру.

## КОМПЛЕКТ ДОПОЛНИТЕЛЬНЫХ КАТКОВ

- Уменьшают сопротивление снежному покрову и сопротивление вращению гусеницы.
- В комплект входят 2 катка, кронштейны и крепеж.

**Для моделей REV-XP, XR (кроме версий с подвеской rMotion)**

860201230 · 141 мм

**Для моделей REV Gen4 Summit, Freeride и Backcountry, XM, XM Summit X с пакетом T3**

860201183 · 152 мм

Примечание: чтобы узнать рекомендованные розничные цены на эти продукты, обратитесь к вашему дилеру.



## КОМПЛЕКТ ЧЕТВЕРТОГО ЗАДНЕГО КАТКА \*

(не показано)

- Дополнительный четвертый каток позволяет уменьшить сопротивление снежному покрову и сопротивление вращению гусеницы.
- Устанавливается на стандартную подвеску с тремя парами катков.

**Для моделей REV-XS, XP, XR 120" и 137"**

860200358 · 180 мм

Примечание: чтобы узнать рекомендованные цены на этот продукт, обратитесь к вашему дилеру.

## ПОДШИПНИКИ NSK

- Высокотехнологичная смазка, разработанная для экстремальных температур, обеспечивает водонепроницаемость, способность к работе в условиях высоких оборотов и низкое сопротивление качению.
- Двойное уплотнение в усовершенствованном зимнем исполнении DUL1 обеспечивает длительный срок службы и превосходную защиту от влаги и загрязнений.
- Сепаратор из полиамидной смолы обеспечивает равномерный контакт и эффективное распределение смазки.
- Сталь высокой очистки от примесей обеспечивает длительный срок службы, а высококачественные шарики с точной обработкой отличаются бесшумностью и плавностью работы даже на высоких скоростях.
- Дорожки качения с высокой точностью обработки минимизируют шум, улучшают распределение смазки и увеличивают срок службы.

503190396  
6004

503193548  
6005

503191778  
6006

293350115  
6205





## ГУСЕНИЦЫ

## ВАШ КОНТАКТ СО СНЕЖНОЙ ПОВЕРХНОСТЬЮ

## POWDER MAX LIGHT

- Шаг 3,5" позволяет снизить массу гусеницы, а также удерживать снег в пространстве между грунтозацепами для улучшения рабочих характеристик.
- Оригинальная конструкция гусеницы шириной 16" помогает снизить удельное давление на поверхность без ущерба для управляемости.
- Гибкие боковины облегчают маневрирование.
- Предлагаются с грунтозацепами длиной 2,5 или 3,0".

## POWDER MAX 3/ FLEXEDGE

- Гибкие боковины облегчают прохождение поворотов, делая поведение снегохода более предсказуемым.
- Оригинальная технология FlexEdge используется в гусеницах Powder Max, Powder Max 2 и 3, а также Cobra 1.6.
- Доступна длина от 137 до 174 дюймов.



POWDER MAX 3/FLEXEDGE

ШАГ	ДЛИНА	ШИРИНА	ВЫСОТА ГРУНТОЗАЦЕПА	ПРОФИЛЬ	СКОБА	№ ПО КАТАЛОГУ	ЦЕНА
3,5"	154"	16"	2,50"	Powder Max Light	1 скоба на каждые 2 отверстия	504153791	
	154"	16"	3,00"	Powder Max Light	1 скоба на каждые 2 отверстия	504153785	
	165"	16"	2,50"	Powder Max Light	1 скоба на каждые 2 отверстия	504153792	
	165"	16"	3,00"	Powder Max Light	1 скоба на каждые 2 отверстия	504153786	
	175"	16"	3,00"	Powder Max Light	1 скоба на каждые 2 отверстия	504153787	
3,00"	154"	16"	3,00"	Powder Max 3/FlexEdge	1 скоба на каждые 2 отверстия	504153349	
	163"	16"	3,00"	Powder Max 3/FlexEdge	1 скоба на каждые 2 отверстия	504153224	
	174"	16"	3,00"	Powder Max 3/FlexEdge	1 скоба на каждые 2 отверстия	504153234	
2,86"	120"	15"	1,25"	ICE Ripper XT	Полный набор скоб	504153100	
	120"	15"	1,00"	RipSaw	Полный набор скоб	504152760	
	120"	15"	1,25"	RipSaw	Полный набор скоб	504152606	
	129"	15"	1,25"	ICE Ripper XT	Полный набор скоб	504153345	
	129"	15"	1,25"	RipSaw	Полный набор скоб	504153344	
	129"	15"	1,25"	RipSaw 2 PLY	Полный набор скоб	504153346	
	129"	15"	1,50"	RipSaw 2 PLY	Полный набор скоб	504153347	
	129"	15"	1,50"	<b>НОВИНКА</b> ICE Ripper XT	Полный набор скоб	504154056	
	129"	15"	1,60"	Cobra	Полный набор скоб	504153420	
	137"	15"	1,25"	RipSaw (система Silent Drive 2)	Полный набор скоб	504153789	
	137"	15"	1,25"	Ice Ripper XT (система Silent Drive 2)	Полный набор скоб	504154005	
	137"	15"	1,25"	Cobra	1 скоба на каждые 2 отверстия	504152838	
	137"	15"	1,25"	ICE Ripper XT	Полный набор скоб	504153101	
	137"	15"	1,25"	RipSaw	Полный набор скоб	504152905	
	137"	15"	1,25"	<b>НОВИНКА</b> Silent Ripsaw (требуется натяжной каток 141 мм)	Полный набор скоб	504154040	
	137"	15"	1,50"	RipSaw	Полный набор скоб	504153237	
137"	15"	1,50"	<b>НОВИНКА</b> ICE Ripper XT	Полный набор скоб	504154057		
137"	15"	1,60"	ICE Cobra 1.6 (совместимо с REV Gen4)	Полный набор скоб	504153706		
129"	15"	1,60"	ICE Cobra 1.6 (совместимо с REV Gen4)	Полный набор скоб	504153705		
146"	15"	1,60"	ICE Cobra 1.6 (совместимо с REV Gen4)	Полный набор скоб	504153717		
146"	15"	1,60"	Cobra	Полный набор скоб	504153669		
137"	16"	1,25"	Cobra	1 скоба на каждые 2 отверстия	504152907		

\* Доступно с ноября 2019 года.





**POWDER MAX 3**



**ICE COBRA 1.6**



**ICE RIPPER XT**

ШАГ	ДЛИНА	ШИРИНА	ВЫСОТА ГРУН-ТОЗАЦЕПА	ПРОФИЛЬ	СКОБА	№ ПО КАТАЛОГУ	ЦЕНА
	137"	16"	1,75"	Powder Max	1 скоба на каждые 2 отверстия	504152803	
	137"	16"	1,75"	Powder Max/FlexEdge	Полный набор скоб	504153294	
	137"	16"	2,25"	Powder Max	Полный набор скоб	504153103	
	137"	16"	2,25"	Powder Max/FlexEdge	Полный набор скоб	504153293	
	137"	16"	1,25"	RipSaw	1 скоба на каждые 2 отверстия	504152734	
	137"	16"	1,50"	WT Lite	1 скоба на каждые 2 отверстия	504153102	
	146"	16"	1,60"	Cobra 1.6/FlexEdge	Полный набор скоб	504153400	
	146"	16"	2,00"	Powder Max/FlexEdge	1 скоба на каждые 2 отверстия	504153348	
	146"	16"	2,00"	Powder Max	1 скоба на каждые 2 отверстия	504153670	
	146"	16"	2,25"	Powder Max/FlexEdge	1 скоба на каждые 2 отверстия	504153222	
	146"	16"	2,50"	Powder Max 2/FlexEdge	1 скоба на каждые 2 отверстия	504153198	
	154"	16"	1,50"	Charger	1 скоба на каждые 2 отверстия	504152761	
	154"	16"	2,00"	Powder Max	Полный набор скоб	504153173	
<b>2,86"</b>	154"	16"	2,25"	Powder Max	1 скоба на каждые 2 отверстия	504153015	
	154"	16"	2,25"	Powder Max/FlexEdge	1 скоба на каждые 2 отверстия	504153223	
	154"	16"	2,50"	Powder Max 2	1 скоба на каждые 2 отверстия	504153009	
	154"	16"	2,50"	Powder Max 2/FlexEdge	1 скоба на каждые 2 отверстия	504153199	
	154"	16"	2,50"	ProLite	1 скоба на каждые 2 отверстия	504153396	
	154"	20"	1,25"	Utility	1 скоба на каждые 3 отверстия	504152817	
	154"	20"	1,50"	Extreme Utility	1 скоба на каждые 3 отверстия	605613004	
	154"	20"	1,50"	<b>НОВИНКА</b> Silent Cobra WT	Полный набор скоб	504153973	
	154"	20"	1,50"	<b>НОВИНКА</b> Silent ICE Cobra WT	Полный набор скоб	504153974	
	154"	20"	1,80"	<b>НОВИНКА</b> Cobra WT	Полный набор скоб	504154041	
	154"	20"	1,25"	ICE Ripper	Полный набор скоб	504153036	
	154"	20"	1,50"	ICE Ripper	Полный набор скоб	504153037	
	163"	16"	2,25"	Powder Max	1 скоба на каждые 2 отверстия	504153016	
	163"	16"	2,50"	Powder Max 2/FlexEdge	1 скоба на каждые 2 отверстия	504153200	
<b>2,52"</b>	156"	24"	1,25"	ICE Ripper для SWT	Полный набор скоб	504153171	





COBRA WT

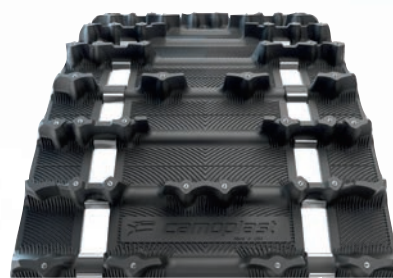

ICE ATTACK XT



RIPS AW II 1.5

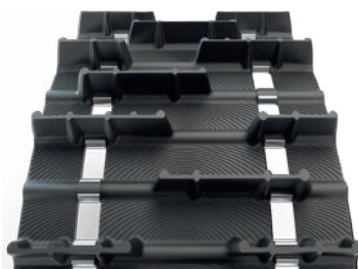

BACKCOUNTRY X



CONQUER 280

ШАГ	ДЛИНА	ШИРИНА	ВЫСОТА ГРУНТОЗАЦЕПА	ПРОФИЛЬ	СКОБА	№ ПО КАТАЛОГУ	ЦЕНА
3,5"	165"	15"	2,8"	Conquer 280	1 скоба на каждые 2 отверстия	C9340M	
	154"	15"	2,8"	Conquer 280	1 скоба на каждые 2 отверстия	C9341M	
3,00"	174"	15"	3,2"	Challenger X3.2	1 скоба на каждые 2 отверстия	C9311M	
	162"	15"	3,2"	Challenger X3.2	1 скоба на каждые 2 отверстия	C9319M	
	156"	15"	3,2"	Challenger X3.2	1 скоба на каждые 2 отверстия	C9320M	
	153"	15"	3,2"	Challenger X3.2	1 скоба на каждые 2 отверстия	C9321M	
	141"	15"	2,5"	Challenger Extreme	Полный набор скоб	C9329M	
	174"	15"	2,8"	Conquer 280	1 скоба на каждые 2 отверстия	C9334M	
	162"	15"	2,8"	Conquer 280	1 скоба на каждые 2 отверстия	C9335M	
	156"	15"	2,8"	Conquer 280	1 скоба на каждые 2 отверстия	C9336M	
2,86"	153"	15"	2,8"	Conquer 280	1 скоба на каждые 2 отверстия	C9337M	
	146"	16"	2,25"	Powder Max	1 скоба на каждые 2 отверстия	C9064M	
	137"	16"	1,6"	ICE Cobra 1.6 *	Полный набор скоб	C9249C	
	137"	15"	1,75"	Backcountry X	Полный набор скоб	C9289C	
	120"	15"	1,6"	Cobra 1.6	Полный набор скоб	C9291C	
	137"	15"	1,5"	RipSaw II 1.5	Полный набор скоб	C9306C	
	154"	20"	1,5"	Cobra WT	Полный набор скоб	C9196U	
	137"	15"	1,35"	Cobra	Полный набор скоб	C9093H	
	120"	15"	1,35"	Cobra	Полный набор скоб	C9284H	
	120"	15"	1,6"	ICE Cobra 1.6 *	Полный набор скоб	C9244C	
2,52"	120"	15"	1,75"	<b>НОВИНКА</b> Hurricane 175	Полный набор скоб	C9400C	
	129"	15"	1,75"	<b>НОВИНКА</b> Hurricane 175	Полный набор скоб	C9401C	
	137"	15"	1,75"	<b>НОВИНКА</b> Hurricane 175	Полный набор скоб	C9402C	
	146"	15"	1,75"	<b>НОВИНКА</b> Hurricane 175	Полный набор скоб	C9403C	
	121"	15"	1,35"	Cobra	Полный набор скоб	C9052H	
	136"	15"	1,35"	Cobra	Полный набор скоб	C9061H	
	121"	15"	1,22"	ICE Attak XT	Полный набор скоб	C9200H	
156"	24"	1,75"	Cobra SWT	Полный набор скоб	C9260U		

\* Не совместимо с REV Gen4.





### ОСТРЫЕ ШИПЫ И ШАЙБЫ PHANTOM WOODY'S

- Обладают всеми преимуществами шипов серии 286 Phantom.
- Уникальная конструкция этих шипов позволяет сохранить действие гарантии на гусеницу и не сокращает срок службы гусеницы.
- В комплект входят шипы, гайки и шайбы.
- Единственные шипы, одобренные BRP.

**Для моделей REV Gen4, XS, XP, XR**

- 860200729 · 5/16 — 1,325" Комплект из 84 шт. (для гусениц 120")
- 860200730 · 5/16 — 1,325" Комплект из 96 шт. (для гусениц 129 и 137")
- 860200731 · 5/16 — 1,325" Комплект из 500 шт.



### ШИПЫ И ШАЙБЫ СЕРИИ 286 PHANTOM WOODY'S

- Полная линейка решений, разработанных специально для гусениц снегоходов Ski-Doo REV Gen4, XS, XP, XR.
- Уникальная конструкция этих шипов позволяет сохранить действие гарантии на гусеницу и не сокращает срок службы гусеницы.
- В комплект входят шипы, гайки и шайбы.
- Единственные шипы, одобренные BRP.

**Для моделей REV Gen4, XS, XP, XR**

- 860200718 · 5/16 — 1,075" Комплект из 84 шт. (для гусениц 120")
- 860200719 · 5/16 — 1,075" Комплект из 96 шт. (для гусениц 129" и 137")
- 860200720 · 5/16 — 1,075" Комплект из 500 шт.
- 860200721 · 5/16 — 1,325" Комплект из 84 шт. (для гусениц 120")
- 860201281 · 5/16 — 1,325" Комплект из 90 шт. (для гусениц 129")
- 860200722 · 5/16 — 1,325" Комплект из 96 шт. (для гусениц 137")
- 860200723 · 5/16 — 1,325" Комплект из 500 шт.



### КОМПЛЕКТ ЗАЩИТЫ ТОННЕЛЯ

- Защищает подрамник и радиаторы в любых условиях.
- Обеспечивает надежную защиту при установке шипов, а также для ошипованных гусениц.
- Уникальная конструкция, защищенная патентной заявкой US20160152304.

**Для моделей REV-XP 120" и 137" с воздушным охлаждением, а также REV-XU Tundra 137"**

860200381

**Для моделей REV-XU Expedition (начиная с 2011 года) и Skandic SWT, WT**

860200757

**Для моделей REV-XP (за исключением моделей с воздушным охлаждением), REV-XR, REV-XS 120", 129" и 137"**

860200802

**Для моделей REV Gen4 16" с гусеницами Ice Ripper или шипами Woody's**

**Для моделей REV Gen4 (широкая платформа) 20" с гусеницами Ice Ripper и Silent Ice Cobra WT**

860201280

**Для моделей REV Gen4 с гусеницами 129" Ice Cobra, Ice Attak XT или Ice Ripper XT (с системой Silent Drive 2)**

860201688

**Для моделей REV Gen4 с гусеницами 137" Ice Cobra, Ice Attak XT или Ice Ripper XT (с системой Silent Drive 2)**

860201692

**Для моделей REV Gen4 с гусеницами 146" Ice Cobra, Ice Attak XT или Ice Ripper XT (с системой Silent Drive 2)**

860201693

### ПРОБОЙНИК ДЛЯ УСТАНОВКИ ШИПОВ

415128884

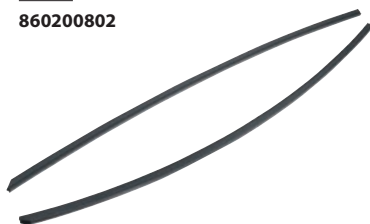

860200381 / 860200757 / 860200802



860201280



860201688 / 860201692 / 860201693



Для установки шипов следует всегда использовать соответствующий инструмент и технологии, а также затягивать крепления с указанным моментом затяжки. Правильная установка обеспечивает максимальный срок службы продукта и помогает предотвратить повреждение гусеницы. BRP рекомендует производить установку шипов у официального дилера BRP и только на одобренные для установки гусеницы. Такие гусеницы входят в стандартную комплектацию большинства моделей снегоходов Ski-Doo 2020 года. Найдите указанный символ на вашей гусенице. Продукты Woody's предназначены для установки в виде комплекта. Гайка шипа и опорная шайба после установки образуют единый узел. Лыжи для агрессивного катания, коньки или шипы изменяют характер управляемости вашего снегохода, особенно с точки зрения маневренности, ускорения и торможения. За более подробной информацией обратитесь к руководству по эксплуатации.



# ТЯГА

## РЕМНИ ВАРИАТОРА

- Высококачественные ремни вариатора обеспечивают максимальную производительность вашего снегохода.
- Используемые в конструкции ремня прочные арамидные нити обеспечивают исключительный срок службы, а также помогают поддерживать постоянную длину ремня, минимизируя таким образом потребность в регулировке.
- Высокопрочные усиленные эластомеры в составе внутреннего слоя обеспечивают гибкость на протяжении длительного срока службы и минимальное образование пыли.
- Эластичный внешний слой Flexweave обеспечивает превосходное сцепление и защиту от растрескивания.
- Стабильные характеристики в течение всего срока службы.
- Качество и оптимальные характеристики, на которые вы можете положиться.
- Исключительно надежные ремни для гор, трасс или гоночных треков.



№ ПО ОПИСАНИЕ  
КАТАЛОГУ

### ДЛЯ МОДЕЛЕЙ REV Gen4, XM, XS, XP, XU, XR, REV

**НОВИНКА** Для двигателей 850 E-TEC начиная с 2017 года (модели Summit, Freeride, Backcountry)

417300531 Для двигателей 850 E-TEC начиная с 2017 года (модели MXZ, Renegade), 800R E-TEC (всех годов), 800R P-TEK (всех годов) и 900 ACE Turbo

417300383 Для двигателей 600 E-TEC, 1200 4-TEC, 900 ACE

417300551 600R E-TEC

417300197 Для двигателей 600 CARB, 600, 600 H.O SDI

417300367 Для двигателя 550 Fan (2010–2011 гг.)

415060600 Для двигателей с воздушным охлаждением (до 2009 года)

414860700 Для двигателя 550 Fan (2012 и 2014 года)

417300127 Для двигателей 600 ACE, 550 Fan

### RT

417300189 1000

### ZX

414860700 Для двигателей 500, 600 LC

417300127 Для двигателей 700, 800 LC

417300067 Для двигателя 700 (1999 и 2000 годов)

415060600 Для двигателей с воздушным охлаждением

417300197 Для двигателей V-1000, 600 SDI (2004 года), V-800

417300383 Для двигателя 800 SDI (2004 года)

### SKANDIC

605348425 Для всех моделей 2008 года, TUV 2007 года и SWT V-800

414633800 Для всех моделей Skandic с воздушным охлаждением, за исключением Tundra

417300326 Для Tundra RF 300

415060600 Для Tundra RF 500

417300197 Для Tundra RF V-800

414827600 Для ранних Tundra 280 с воздушным охлаждением

### S-ШАССИ

417300067 Полузубчатые

414860700 Незубчатые

## КОМПЛЕКТ ПОРШНЯ

- В комплект входят поршень, кольца, поршневой палец, игольчатый подшипник и стопорные кольца.
- 415129406 · 593 HO, включая двигатели SDI
- 415129405 · 793 HO
- 415129854 · 800 E-TEC до 2011 года
- 415129542 · Ski 552
- 415129541 · Ski 593



Примечание: чтобы узнать рекомендованные розничные цены на эти продукты, обратитесь к вашему дилеру.

## МУФТА ВЕДОМОГО ШКИВА ВАРИАТОРА С СИСТЕМОЙ QRS

- Разработана специально для ведомого шкива QRS.
- Обеспечивает оптимальные рабочие характеристики и надежность.

### Для модели REV-XP

417126962 · 38°

417127372 · 42°

417127367 · 44°

417127325 · 44–42°

417126975 · 44–43°

417127426 · 46–42°

417127326 · 40°

417127529 · 44–40°



## СЕРВИСНЫЙ КОМПЛЕКТ ДЛЯ ВЕДУЩЕГО ШКИВА TRA

- В комплект входит: 1 крышка пружины в сборе, 3 ролика в сборе, 1 втулка (подвижный фланец), 6 опор скольжения, 6 уплотнительных колец, 1 стопорное кольцо, 3 шплинта и 3 оси рычага.

### Для моделей REV-XP, XR, XS, XM, XU

415129624 · 2011 года (550F), с 2011 до 2018 гг. (600 и 600 E-TEC, эксплуатируемые на уровне моря)

### Для моделей REV-XM, XU

415129625 · 2012 года (1200), с 2012 до 2018 гг. (600 E-TEC, эксплуатируемые в условиях высокогорья), Tundra Xtreme с 2013 до 2019 гг.

### Для моделей REV-XP, XS, XM, XU

415129626 · с 2011 до 2018 гг. (800R P-TEK и 800R E-TEC)

415129627 · с 2008 до 2010 гг. (800R P-TEK и 800R E-TEC)

415129708 · до 2011 года (1200), до 2011 года (600 E-TEC, эксплуатируемые в условиях высокогорья)



## СЕРВИСНЫЙ КОМПЛЕКТ ВЕДУЩЕГО ШКИВА

(не показано)

- В комплект входит: 6 роликов в сборе, 12 опор скольжения, 3 уплотнительных кольца.

### Все модели с ведущим шкивом вариатора eDrive 2

415130055



## КОМПЛЕКТ ДОРАБОТКИ ВАЛА ВЕДОМОГО ШКИВА ВАРИАТОРА QRS

- Комплект предназначен для установки съемного плавающего ведомого шкива вариатора.
- Комплект также позволяет снимать ведомый шкив без снятия промежуточного вала.
- В комплект входят облегченный вал, а также все необходимые для доработки детали и крепеж.

**Подходит для двигателей 600 CARB, 600 E-TEC, 800 P-TEK и 800 E-TEC**  
860200832



## ТЯГА QRS

- Разработанная для использования в экстремальных условиях, эта легкая и полностью регулируемая тяга из углепластика позволяет удерживать ведомый шкив в нужном положении даже при самых высоких нагрузках.
- Удобно устанавливается между передним подрамником и задней стойкой.

**Для моделей REV-XM, XS, XP (за исключением двигателя 550 с воздушным охлаждением и 4-тактных двигателей)**

860200783



## Ведущий шкив вариатора eDRIVE 2

- Ведущий шкив вариатора для 4-тактных двигателей имеет в два раза больше роликов и рычагов по сравнению с TRA, рассчитан на более длительный срок службы и более длинные интервалы обслуживания.

**Только для 4-TEC 1200 начиная с 2010 года**

415130054

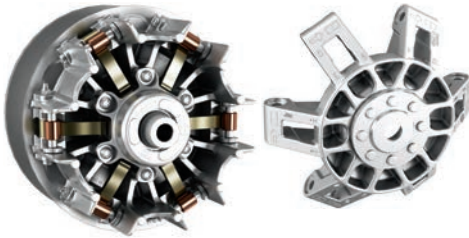

## КОМПЛЕКТ КАЛИБРОВКИ ВАРИАТОРА ДЛЯ ЭКСПЛУАТАЦИИ НА УРОВНЕ МОРЯ

Для заказа подходящего для вашего снегохода комплекта обратитесь к спецификации, в которой приведены сведения об эксплуатации снегохода в условиях высокогорья и на уровне моря.



# ЭЛЕКТРОСИСТЕМЫ

## АККУМУЛЯТОРНЫЕ БАТАРЕИ YUASA

- Неослуживаемые.
- Не требуют долива воды, однако требуют периодической подзарядки, когда не используются.
- Современная технология сепараторов AGM, избавляющая от необходимости доливать воду.
- Современная технология свинцово-кальциевых элементов, поддерживающая плотность электролита в 3 раз дольше по сравнению с традиционными свинцово-кислотными аккумуляторами.

<b>42215 14 А</b> Сухозаряженная (12N14-3A)	<b>410301203 18 А</b> С электролитом (YTX20L-BS)	<b>410922962 21 А</b> С электролитом (YTX24HL-BS)
<b>410301201 20 А</b> Сухозаряженная (Y50N18L-A)	<b>415129898 18 А</b> С электролитом (YTX20HL-PW)	<b>515176151 30 А</b> С электролитом (Y1X30L)
<b>410301204 3 А</b> С электролитом (YTX4L-BS)		



Примечание: чтобы узнать рекомендованные розничные цены на эти продукты, обратитесь к вашему дилеру.

При наличии в производстве.

## СВЕЧИ ЗАЖИГАНИЯ NGK

- Почувствуйте разницу в работе двигателя с оригинальными свечами зажигания NGK.
- Цельностальной контактный стержень снижает риск пробоа свечного колпачка, который может мешать работе электрических систем.
- Необходимый элемент современных систем зажигания.

<b>219703120 · BR9-E5</b>	<b>415129944 · 900 ACE — MR8D18</b>
<b>415128524 · 600 CARB, 800 P-TEK — BR9-ECS (зазор 0,8 мм)</b>	<b>415130154 · 850 E-TEC, 600R E-TEC — ILKR8Q</b>
<b>415129375 · 600 H.O. E-TEC — PZFR6F</b>	<b>512059552 · 550F, 600RS — BR9ECS</b>
<b>415129429 · 1200 4-TEC — CR8EKB</b>	<b>715900492 · 900 ACE Turbo — LMAR9AI-8</b>
<b>415129484 · 800R E-TEC — PFR7AB</b>	<b>512060029 · 600 CARB, 800R P-TEK — BR8ECS (зазор 0,8 мм)</b>
<b>415129670 · 600 ACE — MR7B18</b>	





# XPS

LUBRICANTS



«Избавьтесь от сомнений и неуверенности при обслуживании своего снегохода, используя продукты XPS. Начните с использования масла XPS».

**Карл Кастер (Carl Kuster), эксперт Ski-Doo, гонщик ассоциации RMSHA и бывший участник соревнований в дисциплине сноукросс**



# ПОЧЕМУ МАСЛО XPS ЯВЛЯЕТСЯ ЛУЧШИМ ВЫБОРОМ ДЛЯ ВАШЕГО ДВИГАТЕЛЯ ROTAX?

ВЫ ДОВЕРЯЕТЕ МАРКЕ SKI-DOO, ЗНАЯ, ЧТО ЭТИ СНЕГОХОДЫ БУДУТ ВАШИМИ НАДЕЖНЫМИ СПУТНИКАМИ КАЖДУЮ ЗИМУ. ТОЧНО ТАК ЖЕ ВЫ МОЖЕТЕ ДОВЕРИТЬСЯ ПРОДУКТАМ XPS, ОБЕСПЕЧИВАЮЩИМ НАДЕЖНУЮ РАБОТУ И ДЛИТЕЛЬНЫЙ СРОК СЛУЖБЫ ВАШЕГО ДВИГАТЕЛЯ ROTAX.

## ИСКЛЮЧИТЕЛЬНАЯ ПРОИЗВОДИТЕЛЬНОСТЬ

Разработаны с учетом высоких эксплуатационных характеристик двигателей Rotax.

## НЕПРЕВЗОЙДЕННАЯ НАДЕЖНОСТЬ

Наслаждайтесь каждым моментом вашей поездки.

## ИДЕАЛЬНОЕ ДОПОЛНЕНИЕ ДЛЯ ДВИГАТЕЛЕЙ ROTAX

Разрабатываются вместе с двигателями Rotax, чтобы обеспечить оптимальные эксплуатационные характеристики и смазку в любых условиях.





# МАСЛА И ПРОДУКТЫ ДЛЯ ТЕХНИЧЕСКОГО ОБСЛУЖИВАНИЯ

## ВСЕ ГОТОВО ДЛЯ ПОЕЗДКИ?

### СИНТЕТИЧЕСКОЕ МАСЛО XPS ДЛЯ 2-ТАКТНЫХ ДВИГАТЕЛЕЙ

- Разработано в соответствии с уникальными особенностями двигателей Rotax, это масло обеспечивает максимальную защиту компонентов двигателей E-TEC от износа.
- Включает набор современных присадок, обеспечивающих эффективную смазку компонентов двигателя, их очистку и защиту от износа.
- Отличающийся малой дымностью и слабым запахом состав обеспечивает максимальную эффективность работы двигателя.
- Может использоваться с системами непосредственного впрыска топлива, с комбинированными системами, а также в высокопроизводительных карбюраторных 2-тактных двигателях.

779126 · 946 мл

779127 · 3,785 л

779128 · 9,46 л



#### ИДЕАЛЬНО ПОДХОДИТ

для двигателей 850 и 600 E-TEC!

### МИНЕРАЛЬНОЕ МАСЛО XPS ДЛЯ 2-ТАКТНЫХ ДВИГАТЕЛЕЙ

- Предназначено для использования в карбюраторных двигателях в качестве инъекционного масла или премикса. Изготовлено с использованием высококачественной минеральной основы.
- Включает набор моющих присадок, разработанных специально для двигателей Rotax.
- Сохраняет рабочие характеристики в широком диапазоне температур. Сохраняет текучесть вплоть до  $-40^{\circ}\text{C}$ , обеспечивая эффективную смазку в любых условиях.

779119 · 946 мл

779120 · 3,785 л

779121 · 9,46 л



### СИНТЕТИЧЕСКОЕ МАСЛО XPS ДЛЯ 4-ТАКТНЫХ ДВИГАТЕЛЕЙ

- Лучший вариант для техники BRP, оснащенной 4-тактным двигателем и эксплуатируемой в условиях низких температур.
- Полностью синтетический состав на основе высококачественного базового масла.
- Сохраняет рабочие характеристики в широком диапазоне температур.
- Проверено и одобрено инженерами BRP. Обеспечивает превосходную защиту двигателя при работе в указанных условиях.
- Точка текучести:  $-45^{\circ}\text{C}$ .
- Легкий запуск двигателя в холодную погоду.
- Защищает от коррозии.

779139 · 946 мл

779140 · 3,785 л



### СИНТЕТИЧЕСКОЕ МАСЛО XPS ДЛЯ 4-ТАКТНЫХ ДВИГАТЕЛЕЙ ДЛЯ СВЕРХНИЗКИХ ТЕМПЕРАТУР

- 4-тактным двигателям Rotax (ACE и 1203), эксплуатируемым в северных широтах, требуется особое масло, способное обеспечить легкий запуск и сохраняющее текучесть даже при самых низких температурах.
- Масло сохраняет текучесть до температуры  $-60^{\circ}\text{C}$ , обеспечивая защиту важнейших компонентов двигателя при запуске.
- Сохраняет необходимую вязкость во всем диапазоне рабочих температур.

779145 · 946 мл

779146 · 3,785 л



Примечание: обратитесь к ближайшему дилеру для получения информации о стоимости масел.



## НАБОРЫ ДЛЯ СМЕНЫ МАСЛА, СОХРАНЯЮЩИЕ РАБОТОСПОСОБНОСТЬ ВАШЕГО ДВИГАТЕЛЯ ROTAX

Первым пунктом в вашем списке процедур технического обслуживания снегохода должна быть регулярная смена моторного масла, которая поможет защитить ваши затраты. Чтобы облегчить вам задачу, мы разработали набор для замены моторного масла XPS, в который входит все необходимое для этой процедуры. Этот набор позволит вам сэкономить время и деньги.

[ski-doo.com/xps](http://ski-doo.com/xps)

### НАБОР ДЛЯ ЗАМЕНЫ МОТОРНОГО МАСЛА

Удобное решение, в состав которого входит все необходимое: синтетическое масло XPS, масляный фильтр и уплотнительные кольца.

779255 · 1200 4-TEC  
 779253 · 600 ACE  
 779254 · 900 ACE



### АНТИФРИЗ/ ОХЛАЖДАЮЩАЯ ЖИДКОСТЬ XPS

- Готовый к использованию премикс.
- Состав с длительным пятилетним сроком службы, разработанный специально для техники BRP.
- Превосходные характеристики теплопередачи.
- Идеален для замены на снегоходах, в которых используется антифриз со сроком службы 2 года (зеленый).

779150 5-летний срок службы (оранжевый) — 946 мл



### БЕЗУГЛЕРОДНАЯ ТОПЛИВНАЯ ПРИСАДКА XPS

- Сочетание топливной присадки и средства очистки топливной системы, периодически применяемого для восстановления эксплуатационных характеристик двигателя (запуск, набор оборотов), а также для поддержания исправности топливной системы и чистоты внутренних компонентов двигателя.
- Присадка подготавливает топливо к периоду консервации и борется с излишней влажностью, свойственной современному спиртосодержащему топливу, а также очищает содержащее железо и мягкие металлы компоненты и защищает их от коррозии.
- В состав средства входят современные запатентованные присадки.
- Очищает клапаны, кольца и камеру сгорания.

779169 · 355 мл



### СРЕДСТВО ДЛЯ ОЧИСТКИ КАРБЮРАТОРА XPS

- Средство подготовки топлива, предназначенное специально для решения проблем, возникающих в малолитражных двигателях при использовании спиртосодержащих топлив.
- Удаляет из системы подачи топлива смолистые отложения, которые могли образоваться за время перерыва в эксплуатации, стабилизирует топливо, предотвращая его разложение в течение 12 и более месяцев, обеспечивает защиту от коррозии, вызванной водяными парами, как при краткосрочном, так и длительном перерывах в эксплуатации.
- Кроме того, данное средство позволяет восстановить отклик дроссельной заслонки и облегчить запуск двигателя.
- Подходит для периодического использования для поддержания целостности топливной системы, очистки сопел карбюратора, а также для предотвращения проблем, связанных с поглощением водяных паров спиртосодержащими топливами, что является причиной образования коррозии на металлических частях и компонентах.

779172 · 355 мл



### СТАБИЛИЗАТОР ТОПЛИВА XPS

- Подходит для спиртосодержащего топлива. Стабилизирует топливо в баке, предотвращая его разложение, обеспечивает легкий запуск, быстрый отклик на поворот дроссельной заслонки и сохранение рабочих характеристик двигателя.
- Спиртосодержащее топливо гигроскопично, поэтому данный продукт содержит пакет эффективных антикоррозионных присадок для защиты компонентов системы подачи топлива.
- Предотвращает проблемы с использованием топлива E10.

779171 · 240 мл



### МАСЛЯНЫЙ ФИЛЬТР

- Подходит для всех двигателей Ski-Doo.
- Для получения дополнительной информации обратитесь к дилеру.



Примечание: обратитесь к ближайшему дилеру для получения информации о стоимости масел.



**144** Масла и продукты для технического обслуживания

**КОНСЕРВАЦИОННОЕ МАСЛО XPS**

- Высококачественное масло, разработанное для защиты внутренних компонентов двигателя от окисления и коррозии.
- Характеристики масла превосходят характеристики прочих масел такого типа.
- Покрывает внутренние компоненты масляной пленкой, которая держится на протяжении всего срока хранения и сгорает при первом запуске двигателя.
- Защищает двигатель в период хранения.
- Полностью выгорает при запуске двигателя.

**779173 · 340 г**



**ТОРМОЗНАЯ ЖИДКОСТЬ XPS**

- Превосходит стандарты жидкостей DOT3 и DOT4.
- Высокотемпературная формула предотвращает износ компонентов тормозной системы, а также улучшает рабочие характеристики уплотнительных элементов и кольцевых уплотнений.

**779151 · 355 мл**



**СПОРТИВНАЯ ТОРМОЗНАЯ ЖИДКОСТЬ XPS**

- Превосходит требования стандарта DOT 4. Предназначена для эксплуатации в особо сложных условиях или во время соревнований.
- Повышенная стойкость к закипанию (температура кипения составляет 304 °C) эффективно обеспечивает поддержание рабочих характеристик тормозной системы в сложных условиях гоночной эксплуатации.
- Не повреждает уплотнения и компоненты тормозной системы.
- Во избежание разбавления и ухудшения свойств жидкость следует заливать только в чистую/ сухую тормозную систему.
- Специальный состав замедляет поглощение влаги жидкостью даже при многочисленных циклах нагрева.
- Рекомендуется для моделей Ski-Doo и Can-Am, участвующих в соревнованиях.

**779152 · 355 мл**



**МИНЕРАЛЬНОЕ МАСЛО ДЛЯ КАРТЕРА ЦЕПНОЙ ПЕРЕДАЧИ XPS**

- Изготовлено на основе высококачественного минерального масла и содержит присадки, улучшающие смазку и защиту компонентов цепной передачи от износа и коррозии.
- Обеспечивает превосходную смазку и полную защиту компонентов цепных передач для всех моделей снегоходов Ski-Doo с традиционной цепной передачей.

**779155 · 250 мл**



**СИНТЕТИЧЕСКОЕ МАСЛО ДЛЯ КАРТЕРА ЦЕПНОЙ ПЕРЕДАЧИ XPS**

- Разработано специально для моделей Ski-Doo, эксплуатируемых в тяжелых условиях. Обеспечивает эффективную смазку компонентов цепной передачи.
- Полностью синтетическое всесезонное масло демонстрирует достаточную вязкость в условиях низких температур и при этом не разлагается при высоких температурах.
- Содержит пакет присадок, обеспечивающих защиту внутренних компонентов от износа и коррозии, а также защищающих уплотнительные элементы.
- Не подходит для 2-скоростных трансмиссий снегоходов Expedition, Skandic.

**779156 · 355 мл**



**СИНТЕТИЧЕСКОЕ ТРАНСМИССИОННОЕ МАСЛО XPS ДЛЯ ТРАНСМИССИЙ С СИНХРОНИЗАТОРАМИ**

- Представляет собой уникальную комбинацию синтетического базового масла и присадок, которые выдерживают высокие нагрузки, обеспечивают превосходную защиту при деформациях сдвига и снижают окисление в сравнении с другими синтетическими и минеральными маслами API GL-5.
- Невероятная термическая устойчивость и стабильная вязкость обеспечивают превосходную защиту от износа, а также сохранение рабочих характеристик даже при низкой температуре и повышенную защиту компонентов трансмиссии при нагреве.
- Рекомендуется для всех трансмиссий Ski-Doo и Lynx с синхронизаторами, требующих использования трансмиссионного масла 75W-140 API GL-5.
- Обеспечивает требуемый уровень защиты при увеличенных интервалах замены масла.
- Превосходит требования спецификации API GL-5.

**779170 · 710 мл**



**СПОРТИВНАЯ РАБОЧАЯ ЖИДКОСТЬ ДЛЯ ПОДВЕСКИ XPS**

- Синтетический состав с длительным сроком службы, предназначенный для амортизаторов Kayaba.
- Сверхвязкое масло для амортизаторов.
- Тщательно просчитанная вязкость для оптимальной работы в холодную погоду.

**779154 · 946 мл**



**СМАЗКА XPS АНТИКОРРОЗИЙНАЯ**

- Универсальная смазка, предназначенная для защиты от коррозии и проникновения влаги.
- Содержит противозадирные присадки и представляет собой универсальную смазку для любых компонентов.

**779168 · 340 г**



**СМАЗКА ДЛЯ ПОДВЕСКИ XPS**

- Специально разработана для смазывания компонентов подвески снегоходов Ski-Doo.
- Устойчивая к температурным воздействиям смазка обеспечивает оптимальное смазывание компонентов подвески как в условиях сверхнизких, так и высоких температур. Дополнительно обеспечивает защиту подвески от грязи, влаги и коррозии даже в условиях интенсивного воздействия воды.

**779163 · 397 г**



**СРЕДСТВО ДЛЯ ОЧИСТКИ ТОРМОЗНОЙ СИСТЕМЫ И ДЕТАЛЕЙ XPS**

- Концентрированная смесь растворителей в виде мощного спрея эффективно удаляет грязь, потеки тормозной жидкости и прочие загрязнения с компонентов тормозной системы и металлических частей.
- Полностью и мгновенно испаряется, не мешая дальнейшей работе механизмов.
- Не разрушает озоновый слой.

**219701776 · 397 г**



**ЧИСТЯЩЕЕ СРЕДСТВО И ПОЛИРЬОЛЬ XPS SPRAY & POLISH**

- Средство на водной основе безопасно для поверхностей из пластика.
- Не требующий смывания состав придает внешним поверхностям снегоходов, гидроциклов, дорожной и внедорожной техники Can-Am первоначальный вид.
- Удаляет сажу, грязь, следы смазки и насекомых, а также следы от водорослей и воды с корпусов гидроциклов.
- Обеспечивает защиту от УФ-лучей и образования скоплений грязи, при этом не разрушает озоновый слой.
- Может использоваться на окрашенных и хромированных поверхностях, а также на поверхностях из стекловолокна и пластмасс.

**219702844 · 340 г**



**САЛФЕТКИ XPS ИЗ МИКРОФИБРЫ**

- Изготовлены из особо тонких волокон, мягкая поверхность которых наилучшим образом подходит для удаления влаги и полировки поверхностей снегоходов, гидроциклов, а также дорожной и внедорожной техники Can-Am.
- Не повреждают поверхности.
- Удерживает массу воды, в семь раз превышающую собственный вес салфетки.
- Допускают машинную стирку и повторное использование.

**219701759 · Комплект из 2 штук**



Примечание: обратитесь к ближайшему дилеру для получения информации о стоимости масел.



ОТКРОЙТЕ ДЛЯ СЕБЯ МИР РАЗВЛЕЧЕНИЙ С ПРОДУКТАМИ BRP. **BRP.RU**



*ski-doo LYNX SEA-DOO EVINRUDE ROTAX Can-am*

---