

MAVERICK X3 MAVERICK

АКСЕССУАРЫ
ЭКИПИРОВКА
ЗАПАСНЫЕ ЧАСТИ



2018

can-am®





***ПОЗВОЛЬТЕ СЕБЕ БОЛЬШЕ НА БЕЗДОРОЖЬЕ БЛАГОДАРЯ
СПЕЦИАЛИЗИРОВАННОМУ ДОПОЛНИТЕЛЬНОМУ
ОБОРУДОВАНИЮ CAN-AM***



Куда бы ни отправились и чем бы ни занимались, специализированное дополнительное оборудование Can-Am, предназначенное для мотовездеходов, поможет вам добраться до места назначения и справиться с любой работой быстрее и качественнее, чем любое другое. Передовое высококачественное оборудование и аксессуары просты в установке и эксплуатации, а также отлично выглядят, ведь они были разработаны нашими специалистами специально для мотовездеходов Can-Am.

КАЧЕСТВО ПРЕВЫШЕ ВСЕГО!

Лучшие в своем роде аксессуары и дополнительное оборудование не появляются на пустом месте. Здесь, в BRP, отправной точкой для нас является постоянная приверженность инноватике, качеству изготовления и установки. Эти принципы лежат в основе всего, чем мы занимаемся, всего, что мы выпускаем, — именно поэтому качество нашей продукции остается непревзойденным. Наше стремление к совершенству базируется на передовых инженерных разработках, строгом контроле качества, бесчисленных возможностях персонализации техники — и все это для того, чтобы обеспечить соответствие самым жестким критериям качества: вашим.

ПРОЧНОСТЬ И НАДЕЖНОСТЬ

Многолетний опыт наших специалистов в области разработки специализированного оборудования позволяет создавать дополнительное оборудование и аксессуары, с которыми не могут сравниться изделия прочих производителей. Процесс одновременного проектирования мотовездеходов и дополнительного оборудования позволяет обеспечить дополнительное удобство для вас. Мы готовы поручиться за свои слова.

ПРИВЛЕКАТЕЛЬНЫЙ ВНЕШНИЙ ВИД

Вы можете значительно расширить возможности своего мотовездехода, дополнив его высококачественными оригинальными аксессуарами Can-Am. Однако внешний вид для нас не менее значим, чем функционал, поэтому, выбирая оригинальное дополнительное оборудование Can-Am, вы можете быть уверены в том, что ваш мотовездеход и установленные аксессуары стилистически будут представлять собой единое целое.

can-am®

УНИКАЛЬНЫЕ ПРЕДЛОЖЕНИЯ

Смотри
ВИДЕО



CAN-AMOFFROAD.COM



СТР.
38

ВЫБЕРИТЕ
СВОЮ
ПАНОРАМНУЮ
ЭКШН-КАМЕРУ
360°!



CYCLOPSGEAR

НЕ УПУСТИТЕ НИ ЕДИНОГО КАДРА!

Когда речь заходит о высокотехнологичных и сверхпрочных экшн-камерах, команде Cyclops Gear есть что вам предложить. Функциональная камера CG360, насыщенная передовыми решениями в области захвата изображения, позволит сохранить всю гамму эмоций от поездки.



СТР.
14

СТР.
20

СТР.
21

СТР.
33

СТР.
42

СТР.
50

СТР.
60

СТР.
61

СТР.
82



СПОРТИВНЫЕ ТЕХНОЛОГИИ ПРЕВОСХОДСТВА

Попробуйте в деле высококачественное дополнительное оборудование для моделей Maverick и Maverick X3, которое не только отлично выглядит, но и способно выдержать серьезные нагрузки: алюминиевые крыши, бамперы, элементы защиты пространства кабины и многое другое. Данные компоненты, представленные эксклюзивно для марки Can-Am, доступны в расцветках, совпадающих с цветовыми решениями мотовездеходов. Масса дополнительных преимуществ для тех райдеров, кто эксплуатирует свою технику на пределе возможного!



СТР.
31

СТР.
32



ЯРКИЕ РЕШЕНИЯ ДЛЯ MAVERICK X3 ОТ BAJA DESIGNS!

Всем известно, что специалисты Baja Designs исповедуют научный подход к созданию систем освещения. Они задают стандарты передовых систем мотоциклетного и автомобильного освещения, которые замечательно дополняют ваш мотовездеход Can-Am.

Тесное сотрудничество специалистов Baja Designs и Can-Am позволяет оснащать модели Maverick X3 передовыми решениями в области освещения, которые не только работают без нареканий, но и улучшают внешний вид мотовездехода. Ясно как день: команда Baja Designs работает на переднем крае технологий.



СПОРТИВНЫЕ СИДЕНЬЯ

Вам точно придется по душе спортивные сиденья, производства Beard, предназначенные для моделей Can-Am Maverick и Maverick X3. Сиденья представлены в 3 цветовых решениях. В комплект поставки входит пара износостойких и стильных сидений. Конструкция сидений рассчитана на поглощение динамических воздействий без уменьшения степени комфорта райдера. Данные сиденья совместимы с 4-точечными ремнями безопасности, а также обеспечивают улучшенную боковую поддержку, позволяя райдеру сконцентрироваться на вождении, а не на мыслях о том, как сохранить равновесие при маневрировании на пересеченной местности.

СТР.
25



ДЛЯ МОДЕЛЕЙ
MAVERICK X3

СТР.
81



ДЛЯ МОДЕЛЕЙ
MAVERICK



**ПОКАЖИ ВСЕМ, КТО
ТЫ ЕСТЬ НА САМОМ
ДЕЛЕ, С ПОМОЩЬЮ**

КОМПЛЕКТОВ НАКЛЕЕК SCS

Дизайнеры SCS и BRP работают в тесном сотрудничестве для того, чтобы предложить вам новые эксклюзивные комплекты наклеек, размер которых точно соответствует размерам компонентов корпуса мотовездехода. Наклейки улучшат и освежат внешний вид вашего транспортного средства. Вы неповторимы. Ваш мотовездеход должен вам соответствовать.



XTRA



SQUADRON



BUZZARD



ONYX



PHARSYDE



UNDERTAKER

MAVERICK



STYLES



BLUBLOCK

РЕШИЛИ ДОПОЛНИТЬ МОТОВЕЗДЕХОД ДВЕРЯМИ?

МЫ РАДЫ ПРЕДЛОЖИТЬ
НАКЛЕЙКИ, ИДЕАЛЬНО
СООТВЕТСТВУЮЩИЕ
СУЩЕСТВУЮЩИМ
ВАРИАНТАМ ГРАФИЧЕСКОГО
ОФОРМЛЕНИЯ
МОТОВЕЗДЕХОДОВ
MAVERICK И MAVERICK X3.

Высококачественные наклейки SCS представляют собой подложку из винила промышленного качества толщиной 101 микрон, покрытую защитным слоем, предохраняющим наклейку от УФ-лучей, толщиной 203 микрон. Благодаря этому наклейки сохраняют яркость цветов, легко наносятся на мотовездеход и выдерживают все трудности езды по бездорожью.

> Специалисты компании SCS могут использовать предложенные вами цветовые сочетания, добавить имена, номера и логотипы в соответствии с техническим заданием.

> Доступно для 2- и 4-местных моделей Maverick, Maverick X3.



Данная возможность предоставляется через участвующие в программе дилерские центры Can-Am, а также посредством сайта scscanamgraphics.com



АКСЕССУАРЫ ЭКИПИРОВКА ЗАПАСНЫЕ ЧАСТИ

2018

MAVERICK X3



ДОПОЛНИТЕЛЬНОЕ ОБОРУДОВАНИЕ ДЛЯ MAVERICK X3

ШИНЫ И ДИСКИ

- | | | |
|---|--|-----------------|
| 12 КРЫШИ | 26 БАГАЖНИКИ | 43 ШИНЫ И ДИСКИ |
| 15 ЗАКРЫТЫЕ КАБИНЫ ИЗ ПОЛИМЕРНОГО МАТЕРИАЛА | 31 ОСВЕТИТЕЛЬНОЕ ОБОРУДОВАНИЕ | |
| 16 ВЕТРОВЫЕ СТЕКЛА И ЗЕРКАЛА | 36 АУДИОСИСТЕМЫ И СИСТЕМЫ СВЯЗИ | |
| 18 ДВЕРИ | 37 ЭЛЕКТРОННЫЕ УСТРОЙСТВА | |
| 18 ВЕТРОЗАЩИТА | 39 ЛЕБЕДКИ И ТЯГОВО-СЦЕПНЫЕ УСТРОЙСТВА | |
| 19 ЗАЩИТНЫЕ ПЛАСТИНЫ | 41 СПОРТИВНЫЕ АКСЕССУАРЫ И ДОПОЛНИТЕЛЬНОЕ ОБОРУДОВАНИЕ | |
| 20 БАМПЕРЫ И ЭЛЕМЕНТЫ ЗАЩИТЫ | 42 ЧЕХЛЫ | |
| 25 КОМПЛЕКТЫ СИДЕНИЙ | 43 СНЕГОУБОРОЧНЫЙ ОТВАЛ ALPINE FLEX | |



СТР.
14



СТР.
29



СТР.
25

CAN-AM.BRP.COM



Посмотрите наши видеоматериалы для того, чтобы узнать больше о новых инновационных экипировке и аксессуарах.



Уделите время на знакомство с интерактивным онлайн-каталогом. Получите доступ к информации о представленной продукции, изображениям и видеороликам в высоком разрешении.

XPS

Узнайте больше о маслах и смазочных материалах XPS.



ИЩЕТЕ

MAVERICK**ДОПОЛНИТЕЛЬНОЕ
ОБОРУДОВАНИЕ?****ОБРАТИТЕСЬ К
СТРАНИЦЕ 44**

СПОРТИВНАЯ ОДЕЖДА И ЭКИПИРОВКА

91 СПОРТИВНАЯ ОДЕЖДА
CAN-AM

93 ДЖЕРСИ

93 ДЛЯ ПРЕОДОЛЕНИЯ ГРЯЗИ

94 ШЛЕМЫ

95 ПРОТИВОПЫЛЕВЫЕ
МАСКИ

95 СИСТЕМЫ СВЯЗИ

96 ОЧКИ

96 ПЕРЧАТКИ

96 ДЛЯ ПОДРОСТКОВ

97 СУМКИ

97 ТАБЛИЦА РАЗМЕРОВ

ЗАПАСНЫЕ ЧАСТИ И СРЕДСТВА ДЛЯ ПРОВЕДЕНИЯ ТЕХНИЧЕСКОГО ОБСЛУЖИВАНИЯ

98 ОРИГИНАЛЬНЫЕ ЗАПАСНЫЕ ЧАСТИ

101 МАСЛА И СРЕДСТВА ДЛЯ ПРОВЕДЕНИЯ
ТЕХНИЧЕСКОГО ОБСЛУЖИВАНИЯ

В данном каталоге представлена полная линейка запасных частей, аксессуаров, дополнительного оборудования и экипировки BRP. Некоторые из представленных изделий могут быть недоступны в стране вашего проживания вследствие климатических условий, наличия или отсутствия местных сертификатов и/или прочих обозначенных законом требований. Для получения актуальной информации обратитесь к вашему дилеру BRP.

СТР.
27СТР.
31СТР.
101

На странице instructions.brp.com
вы найдете указания по установке дополнительного оборудования BRP.

Указания содержат рекомендации по установке, списки необходимых запасных частей и сервисных наборов для ремонта и обслуживания.

© 2017 Bombardier Recreational Products Inc. (BRP). Все права защищены. TM и логотип BRP являются зарегистрированными торговыми марками компании BRP или ее филиалов. CARLISLE является торговой маркой Carlisle Companies. CHAMUDE и HIPORA являются зарегистрированными торговыми марками Kolon Industries, Inc. CLARINO является торговой маркой Kuraray Co. Ltd. COOLMAX и THERMOLITE являются зарегистрированными торговыми марками INVISTA для обозначения прочных тканей. DRIFRELEASE является зарегистрированной торговой маркой Optimer Inc. FOX является торговой маркой Fox Racing Canada. GARMIN и MONTANA являются зарегистрированными торговыми марками Garmin Ltd. iPod является зарегистрированной торговой маркой Apple Inc. KOLPIN, GUN BOOT и IMPACT являются зарегистрированными торговыми марками Kolpin Powersports Inc. KYB является зарегистрированной торговой маркой Kayaba. MicroSD является зарегистрированной торговой маркой SD Card Association. Mud Lite XTR и SS312 являются торговыми марками ITP Tires. NEXT G-1 VISTA является торговой маркой Next Camo, LLC. NGK является зарегистрированной торговой маркой NGK Spark Plugs, Ltd. PRIMALOFT GOLD и PRIMALOFT BLACK являются зарегистрированными торговыми марками Albany International Corp. SUPERWINCH и S SUPERWINCH (дизайн) являются зарегистрированными торговыми марками Superwinch LLC. TEFLON, TEFLON HT и KEVLAR являются торговыми марками E.I. DuPont de Nemours & Co. TWINAIR является торговой маркой Twin Air USA. UNI является торговой маркой UNIFILTER Inc. VELCRO является зарегистрированной торговой маркой Velcro Industries. WARN является зарегистрированной торговой маркой Warn Industries Inc. YUASA является зарегистрированной торговой маркой YUASA Batteries Inc. ZILLA и BIGHORN 2.0 являются торговыми марками Maxxis. SCOTT является торговой маркой Scott Sports SA. Следующие торговые марки являются собственностью их владельцев: BLUETOOTH, CREE, DURO, DWT, HELLA, ITP, KENDA, MOSSY OAK, RAM, SUR LAST, VISION, XPS и YOSHIMURA. DRAGONFIRE является торговым знаком компании KRANSCO. Baja Designs является зарегистрированным торговым знаком компании Baja Designs Inc. S3 POWERSPORTS является торговой маркой компании S3 Power Sports LLC. Некоторые показанные в данном документе модели могут быть оснащены дополнительным оборудованием. Цены (если они указаны) основаны на рекомендованной производителем розничной цене. Дилеры могут продавать указанные в каталоге артикулы по другим ценам. Цены не включают в себя налоговые сборы для США и Канады. В зависимости от местоположения изделия распространяются BRP US Inc., Bombardier Recreational Products Inc., BRP European Distribution SA, BRP Finland Oy., BRP Australia Pty Ltd., BRP Brasil Motorsports LTDA, или BRP Comm. & Trade (Shanghai) Co Ltd. BRP оставляет за собой право без принятия каких-либо обязательств прекращать выпуск того или иного изделия, вносить изменения в его технические характеристики, цену, конструкцию, особенности или оснащение.

MAVERICK X3

ДОПОЛНИТЕЛЬНОЕ ОБОРУДОВАНИЕ ДЛЯ СЕГМЕНТА





ПРОКАЧАЙТЕ СВОЙ MAVERICK X3

ОСНАСТИТЕ СВОЙ MAVERICK X3 ДОПОЛНИТЕЛЬНЫМ ОБОРУДОВАНИЕМ, КОТОРОЕ ПОЗВОЛИТ ВАМ ПРЕОДОЛЕВАТЬ БАРХАНЫ ЛЮБОЙ ВЫСОТЫ. УСТАНОВИТЕ СИСТЕМЫ БЕЗОПАСНОСТИ, МОЩНЫЕ ОСВЕТИТЕЛЬНЫЕ ПРИБОРЫ, НАДЕЖНЫЕ ВЕТРОВЫЕ СТЕКЛА – ВСЕ, ЧТО ПОЗВОЛИТ ВАМ ВЕСЕЛО ПРОВОДИТЬ ВРЕМЯ В ПЕСКАХ.



- | | | |
|----------|---|----------------|
| 1 | ТОНИРОВАННОЕ НИЗКОЕ ВЕТРОВОЕ СТЕКЛО | СТР. 16 |
| 2 | ПЕРЕДНИЙ БАМПЕР DUNE | СТР. 24 |
| 3 | ЗАДНИЙ БАМПЕР DUNE | СТР. 24 |
| 4 | ФЛАЖОК С МАЯЧКОМ | СТР. 37 |
| 5 | СВЕТОДИОДНАЯ ФАРА ONX6 ARC 102 CM
BAJA DESIGNS | СТР. 31 |
| 6 | СИЛОВОЙ КАБЕЛЬ ОСВЕТИТЕЛЬНОГО ОБОРУДОВАНИЯ | СТР. 32 |
| 7 | КРОНШТЕЙН ДЛЯ УСТАНОВКИ
ОСВЕТИТЕЛЬНЫХ ПРИБОРОВ | СТР. 33 |
| 8 | НИЖНИЕ ПАНЕЛИ ПЕРЕДНИХ ДВЕРЕЙ | СТР. 18 |
| 9 | АЛЮМИНИЕВАЯ КРЫША | СТР. 13 |

MAVERICK X3

ДОПОЛНИТЕЛЬНОЕ ОБОРУДОВАНИЕ ДЛЯ СЕГМЕНТА





ПРОКАЧАЙТЕ СВОЙ MAVERICK X3

ПЕРЕДОВОЕ ДОПОЛНИТЕЛЬНОЕ ОБОРУДОВАНИЕ ПОЗВОЛИТ ВАМ СПРАВИТЬСЯ С ЛЮБЫМИ НЕОЖИДАННОСТЯМИ, ВОЗНИКАЮЩИМИ НА ВАШЕМ ПУТИ. НАСЛАЖДАЙТЕСЬ РАСШИРЕННОЙ СТЕПЕНЬЮ ЗАЩИТЫ, УВЕЛИЧЕННЫМ ОБЪЕМОМ БАГАЖНЫХ ОТДЕЛЕНИЙ, СВЕРХМОЩНЫМИ ОСВЕТИТЕЛЬНЫМИ ПРИБОРАМИ — ВСЕМ ТЕМ, ЧТО ПОМОЖЕТ ПРЕОДОЛЕТЬ СЛОЖНОСТИ ЭКСПЛУАТАЦИИ В ПЕСКАХ.



- | | | | |
|--|---------|---|---------|
| 1 ПЕРЕДНИЙ БАМПЕР PRE-RUNNER | СТР. 23 | 9 АУДИОСИСТЕМА MTX | СТР. 36 |
| 2 ЗАЩИТА ПОРОГОВ | СТР. 24 | 10 ГОНОЧНЫЕ БОКОВЫЕ ЗЕРКАЛА | СТР. 17 |
| 3 ВЕТРОВОЕ СТЕКЛО С КОМПЛЕКТОМ ДВОРНИКА И ОМЫВАТЕЛЯ | СТР. 16 | 11 СВЕРХШИРОКИЕ ПОДКРЫЛКИ | СТР. 24 |
| 4 НИЖНИЕ ПАНЕЛИ ПЕРЕДНИХ ДВЕРЕЙ | СТР. 18 | 12 ЗАДНИЙ БАМПЕР PRE-RUNNER | СТР. 23 |
| 5 НИЖНИЕ ПАНЕЛИ ЗАДНИХ ДВЕРЕЙ | СТР. 18 | 13 СВЕТОДИОДНАЯ ФАРА SQUADRON SPORT BAJA DESIGNS | СТР. 32 |
| 6 ЭКСПЕДИЦИОННЫЙ БАГАЖНИК | СТР. 27 | 14 ЗАДНИЕ ФОНАРИ | СТР. 33 |
| 7 СВЕТОДИОДНАЯ ФАРА XL BAJA DESIGNS | СТР. 32 | 15 ОТКИДНОЙ БАГАЖНИК LinQ | СТР. 26 |
| 8 СВЕТОДИОДНАЯ ФАРА ONX6 25 CM BAJA DESIGNS | СТР. 31 | 16 БАГАЖНЫЙ КОРОБ LinQ (30 Л) | СТР. 26 |
| | | ПЕРЕХОДНИК LinQ | СТР. 26 |
| | | ДЕРЖАТЕЛЬ ИНСТРУМЕНТА LinQ | СТР. 26 |

ПОКОРЯЙТЕ ПЕСЧАНЫЕ
ПРОСТОРЫ, СОХРАНЯЯ КОМФОРТ
И ПРЕВОСХОДНУЮ ВИДИМОСТЬ.



СПОРТИВНАЯ КРЫША

- Стойкая к ударным нагрузкам литая под давлением конструкция из полипропилена.
- Превосходная защита от погодных явлений.
- Не ухудшает обзорность при движении вниз по склону.
- Допускает установку ветрового стекла.
- Устанавливается по умолчанию на модели X rs.

Подходит для Maverick X3

- Простая и не требующая инструментов установка и снятие с помощью фиксаторов, запирающихся путем поворота на 90 градусов и ремней Velcro.

715002902

Подходит для Maverick X3 MAX

- Простая установка.

НОВИНКА 715003750



ТЕНТ БИМИНИ С СОЛНЦЕЗАЩИТНЫМ КОЗЫРЬКОМ

- Прочная конструкция, выполненная из УФ-стойкого крашеного в массе полиэфирного волокна.
- Инновационная складная крыша, которая оснащается жестким солнцезащитным козырьком, позволяющим закреплять тент в свернутом состоянии.
- Простая и не требующая инструментов установка и снятие с помощью фиксаторов, запирающихся путем поворота на 90 градусов и ремней Velcro.

Подходит для **Maverick X3**

715002901

Подходит для **Maverick X3 MAX**

новинка 715003749

АЛЮМИНИЕВАЯ КРЫША

- Формованная крыша из алюминия толщиной 2,3 мм.
- Прочная и легкая.
- Спортивный внешний вид.
- Допускает установку ветрового стекла.
- Простая, не требующая инструментов установка.

Подходит для **Maverick X3**

новинка 715004224 • Черный

715002900 • Серебристый

новинка ТОНИРОВАННЫЙ СОЛНЦЕЗАЩИТНЫЙ КОЗЫРЕК

- Конструкция из тонированного поликарбоната.
- Обеспечивает защиту водителя и пассажира от солнца.
- Не совместим с алюминиевой крышей и полноразмерными ветровыми стеклами.

Подходит для **Maverick X3, Maverick X3 MAX**

715003442

СКОРО В ПРОДАЖЕ





**СПОРТИВНЫЙ ШИК
ОТ КОМАНДЫ LONESTAR RACING.
ЭКСКЛЮЗИВНО ДЛЯ CAN-AM.**



АЛЮМИНИЕВАЯ КРЫША LONESTAR RACING

- Крыша из алюминия толщиной 2,1 мм.
- Прочная и легкая.
- Улучшает внешний вид мотовездехода благодаря спортивной конструкции и оригинальному графическому оформлению.
- Обеспечивает защиту от погодных явлений и улучшает внешний вид мотовездехода.
- В комплект поставки входят монтажные элементы.
- Высота крыши ниже в сравнении с прочими представленными на рынке решениями.
- Совместима со стойками осветительных приборов LoneStar Racing.
- Не совместима с откидным багажником LinQ, кронштейном для установки осветительных приборов и полноразмерными ветровыми стеклами.
- С логотипом «LoneStar Racing for Can-Am».

Подходит для **Maverick X3**, произведенные до 1 января 2017 года

■ 715003923 • Черный (с комплектом наклеек)

■ 715004160 • Красный Can-Am (с комплектом наклеек)

Подходит для **Maverick X3**, произведенные после 1 января 2017 года

■ 715004435 • Черный (с комплектом наклеек)

■ 715004436 • Красный Can-Am (с комплектом наклеек)

Подходит для **Maverick X3 MAX**

■ **НОВИНКА** ■ 715004340 • Черный (с комплектом наклеек)

■ **НОВИНКА** ■ 715004341 • Красный Can-Am (с комплектом наклеек)

Некоторые из представленных моделей могут быть недоступны или не сертифицированы в вашем регионе. За информацией, относящейся к вашему региону, обратитесь к вашему дилеру BRP.



**В КОМПЛЕКТ ПОСТАВКИ ВХОДЯТ
МОНТАЖНЫЕ ЭЛЕМЕНТЫ.**



КОМПЛЕКТ ГЕРМЕТИЗАЦИИ КАБИНЫ

СКОРО В ПРОДАЖЕ

(без иллюстрации)

- Предотвращает попадание пыли и грязи в кабину.
- Делает пребывание в кабине более комфортным как для водителя, так и для пассажира.
- Рекомендуется совместное использование с закрытыми кабинами из пластика.

Подходит для **Maverick X3**
715004433

Подходит для **Maverick X3 MAX**
715004434

НОВИНКА ПОЛНОРАЗМЕРНАЯ ПЛАСТИКОВАЯ КАБИНА

- Обеспечивает защиту водителя и пассажира от погодных явлений.
- Для более комфортной эксплуатации используйте совместно с комплектом герметизации кабины.

Включает в себя:

- Тент бимини с солнцезащитным козырьком (715002901 для Maverick X3 и 715003749 для Maverick X3 MAX)
- Полноразмерное износостойкое ветровое стекло (715002908)
- Верхние панели пластиковых дверей (715003752 для Maverick X3 и 715003753 для Maverick X3 MAX)
- Нижние панели передних дверей (715002903)
- Заднее окно из полимерного материала (715004278)

Подходит для **Maverick X3**

■ 715003754

Подходит для **Maverick X3 MAX**

■ 715003755



НОВИНКА ВЕРХНИЕ ПАНЕЛИ ПЛАСТИКОВЫХ ДВЕРЕЙ

- Панели из размещенного на стальной раме полимерного полотна обеспечивают надлежащий уровень защиты от погодных явлений.
- Дополняет используемые по умолчанию спортивные двери.
- Изготовлены из прочного, стойкого к УФ-излучению, крашеного в массе полиэфирного полотна, обладающего превосходной стойкостью к повреждению и истиранию.
- Окна в дверях выполнены из многослойного полированного винила. Оснащаются молниями для обеспечения вентиляции.
- Для получения законченного комплекта дверей рекомендуется использовать совместно с соответствующими нижними панелями.
- Не совместимы с гоночными боковыми зеркалами.

Подходят для **Maverick X3**
715003752

Подходят для **Maverick X3 MAX**
715003753



СОЗДАЙТЕ СОБСТВЕННУЮ КАБИНУ.

ЕСЛИ ВЫ ВДРУГ ЗАХОТИТЕ СОЗДАТЬ СВОЮ СОБСТВЕННУЮ КАБИНУ, НАША МОДУЛЬНАЯ СИСТЕМА ПОМОЖЕТ ВАМ В ЭТОМ. ПОДБЕРИТЕ ДОПОЛНИТЕЛЬНОЕ ОБОРУДОВАНИЕ И СОЗДАЙТЕ СОБСТВЕННУЮ КАБИНУ ИЛИ МОДИФИЦИРУЙТЕ ТУ, ЧТО У ВАС ЕСТЬ.

**100% СОВМЕСТИМЫЕ КОМПОНЕНТЫ
ОБРАЗУЮТ МОДУЛЬНУЮ СИСТЕМУ**

КРЫШИ СТР. 12

ВЕТРОВЫЕ СТЕКЛА СТР. 16

ДВЕРИ СТР. 18

ЗАДНИЕ СТЕКЛА КАБИНЫ СТР. 18

ВЕРХНЯЯ ОТБОРТОВКА ДЛЯ ОТКЛОНЕНИЯ ВОЗДУШНОГО ПОТОКА.

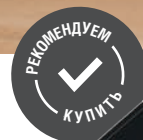

НИЗКОЕ ВЕТРОВОЕ СТЕКЛО

- Стойкое к динамическим нагрузкам низкое ветровое стекло из поликарбоната.
- Формованная конструкция повышенной жесткости из поликарбоната.
- Не желтеет, не мутнеет, не трескается. Обеспечивает превосходную оптическую четкость и защиту от УФ-лучей.
- Обеспечивает защиту водителя и пассажира от погодных явлений.
- Верхняя отбортовка для отклонения воздушного потока.
- Простая и быстрая установка/снятие, не требующая инструментов.



НИЗКОЕ ВЕТРОВОЕ СТЕКЛО

Подходит для **Maverick X3, Maverick X3 MAX**
715002909



НОВИНКА ТОНИРОВАННОЕ НИЗКОЕ ВЕТРОВОЕ СТЕКЛО

Подходит для **Maverick X3, Maverick X3 MAX**
715004291



НОВИНКА ВЕТРОВОЕ СТЕКЛО

- Полноразмерное изогнутое ламинированное ветровое стекло.
- Плотно прилегает к каркасу безопасности и защищает водителя и пассажира от погодных явлений.
- Обеспечивает превосходную оптическую четкость и повышенную износостойкость.

- Для поддержания чистоты стекла при движении в сложных условиях (например, при преодолении грязи) необходимо использовать совместно с комплектом дворника и омывателя.

Подходит для **Maverick X3, Maverick X3 MAX**
715003281



НОВИНКА ВЕТРОВОЕ СТЕКЛО С КОМПЛЕКТОМ ДВОРНИКА И ОМЫВАТЕЛЯ

- Полный комплект, включающий в себя ламинированное ветровое стекло, дополненное односкоростным дворником и омывателем.
- Плотно прилегает к каркасу безопасности и защищает водителя и пассажира от погодных явлений.

- Лучший способ сохранить прозрачность ветрового стекла при движении в дождь, преодолении грязи или водных преград.

Подходит для **Maverick X3, Maverick X3 MAX**
715003283

НОВИНКА КОМПЛЕКТ ДВОРНИКА И ОМЫВАТЕЛЯ ВЕТРОВОГО СТЕКЛА

- Лучший способ сохранить прозрачность ветрового стекла при движении в дождь, преодолении грязи или водных преград.
- Оснащается односкоростным дворником с омывателем.

- Используется совместно со стеклянными ветровыми стеклами.
- Механизм дворника и бачок омывателя скрыты внутри кабины.

Подходит для **Maverick X3, Maverick X3 MAX**
715003282



СДЕЛАЙТЕ СВОЮ
ПОЕЗДКУ БОЛЕЕ ЯРКОЙ
С ПОМОЩЬЮ ПЕРЕДОВОЙ
СВЕТОДИОДНОЙ
СВЕТОТЕХНИКИ ОТ ВАЈА
DESIGNS. ОБРАТИТЕСЬ
К СТР. 32

**СТОЙКОЕ
К ДИНАМИЧЕСКИМ
НАГРУЗКАМ
ПОЛНОРАЗМЕРНОЕ
ВЕТРОВОЕ СТЕКЛО.**



ПОЛНОРАЗМЕРНОЕ ВЕТРОВОЕ СТЕКЛО

- Стойкое к динамическим нагрузкам прочное ветровое стекло из поликарбоната.
- Формованная конструкция повышенной жесткости из поликарбоната.
- Не желтеет, не мутнеет, не трескается. Обеспечивает превосходную оптическую четкость и защиту от УФ-лучей.
- Обеспечивает защиту водителя и пассажира от погодных явлений.
- Простая и быстрая установка/снятие, не требующая инструментов.

Подходит для **Maverick X3, Maverick X3 MAX**

715002907



ПОЛНОРАЗМЕРНОЕ ИЗНОСОСТОЙКОЕ ВЕТРОВОЕ СТЕКЛО

- Стойкое к динамическим нагрузкам прочное ветровое стекло из износостойкого поликарбоната Quantum.
- Формованная конструкция повышенной жесткости из поликарбоната.
- Обеспечивает оптическую четкость и повышенную износостойкость.
- Обеспечивает защиту водителя и пассажира от погодных явлений.
- Простая и быстрая установка/снятие, не требующая инструментов.

Подходит для **Maverick X3, Maverick X3 MAX**

715002908

ГОНОЧНЫЕ БОКОВЫЕ ЗЕРКАЛА

- Конструкция данных зеркал, выполненных из прочного нейлона 66 черного цвета и оснащенных литым алюминиевым кронштейном, призвана напомнить спортивные образцы.
- Регулировка в двух плоскостях позволяет оптимальным образом отрегулировать обзорность.
- Регулируемые зеркала, оснащенные шаровыми шарнирами.
- Плоская оптическая поверхность улучшает восприятие дистанции.
- Подпружиненные шарниры позволяют полностью сложить зеркала.
- Не совместимы со стойками осветительных приборов производства Lonestar Racing и верхними панелями пластиковых дверей.
- В комплект поставки входят два изделия.

Подходит для **Maverick X3, Maverick X3 MAX**

715002898





НИЖНИЕ ПАНЕЛИ ПЕРЕДНИХ ДВЕРЕЙ

- Прочная отлитая под давлением конструкция из полипропилена, соответствующая дизайну мотовездехода.
- Увеличивают нижнюю часть двери, обеспечивая дополнительную защиту пространства кабины.
- Превосходно выглядят.
- Простая и быстрая установка.
- В комплект поставки входят два изделия.
- Панели для задних дверей продаются отдельно.

Подходят для **Maverick X3, Maverick X3 MAX**
715002903



НОВИНКА НИЖНИЕ ПАНЕЛИ ЗАДНИХ ДВЕРЕЙ

- Прочная отлитая под давлением конструкция из полипропилена, соответствующая дизайну мотовездехода.
- Увеличивают нижнюю часть двери, обеспечивая дополнительную защиту пространства кабины.
- Превосходно выглядят.
- Простая и быстрая установка.
- В комплект поставки входят два изделия.
- Панели для передних дверей продаются отдельно.

Подходят для **Maverick X3 MAX**
715003751

ЗАЩИТА ЗАДНЕГО ПРОСТРАНСТВА КАБИНЫ



НОВИНКА ЗАДНЕЕ ОКНО ИЗ ПОЛИКАРБОНАТА

- Изготовлено из высокопрочного поликарбоната, стойкого к динамическим нагрузкам.
- Делает пребывание в кабине более комфортным, предотвращая попадание внутрь пыли и капель дождя.
- Простая и быстрая установка, не требующая инструментов.
- Подготовлено к установке задних динамиков аудиосистемы производства MTX.

Подходит для **Maverick X3, Maverick X3 MAX**
715003744



НОВИНКА ВИНИЛОВОЕ ЗАДНЕЕ ОКНО

- Прозрачное и гибкое окно из винила.
- Не трескается при температурах до -20 °С.
- Наилучшим образом предотвращает попадание в кабину пыли или капель дождя при движении в неблагоприятных условиях.
- Простая, не требующая инструментов, установка.

Подходит для **Maverick X3, Maverick X3 MAX**
715004278



ЗАДНИЙ ВЕТРОЗАЩИТНЫЙ ЭКРАН

- Полноразмерный сетчатый экран делает пребывание в кабине более комфортным благодаря тому, что предотвращает попадание посторонних предметов в кабину.
- Быстро устанавливается на каркас безопасности.
- Белый логотип Can-Am на черной сетке.

Подходит для **Maverick X3, Maverick X3 MAX**
715002897

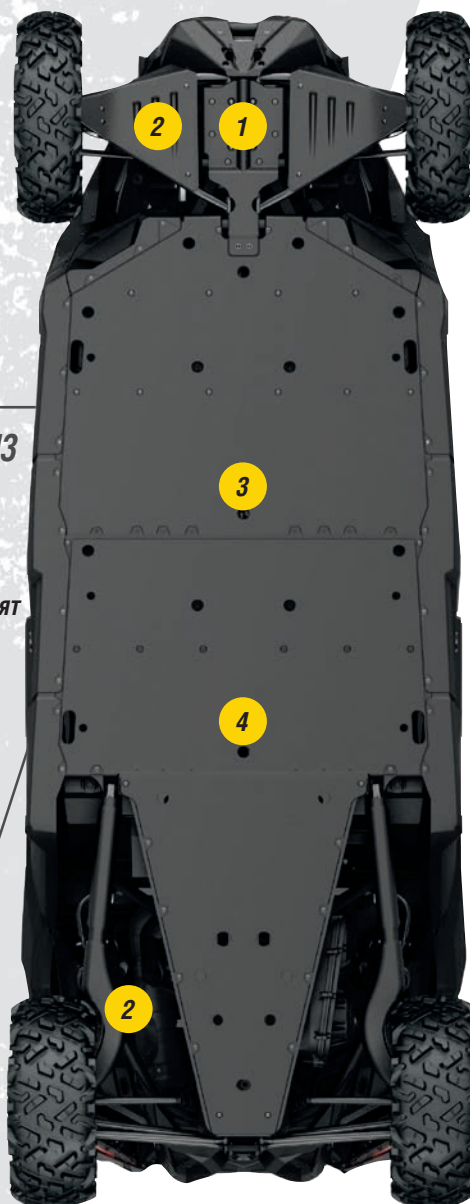

ЗАЩИТНЫЕ ПЛАСТИНЫ ИЗ ВЫСОКОМОЛЕКУЛЯРНОГО ПОЛИЭТИЛЕНА

Наши пластиковые защитные пластины плавно и бесшумно скользят над препятствиями, обеспечивая превосходную защиту в сложных условиях движения. Изготовлены из стойкого к истиранию высокомолекулярного полиэтилена (ВМПЭ) толщиной 6 мм методом термоформования. Легче алюминиевых пластин. Превосходная стойкость к растрескиванию под напряжением. Высокая стойкость к ударным нагрузкам.

Защитите свой **Maverick X3**

ПОЛНОСТЬЮ

или

ЕГО ОТДЕЛЬНЫЕ КОМПОНЕНТЫ

ОПРЕДЕЛИТЕ
СВОЮ
ПЛАТФОРМУ



МОДЕЛИ MAVERICK
X3 BASE
И X DS

МОДЕЛИ MAVERICK
X3 X RS
И MAVERICK X3 MAX
X RS

МОДЕЛИ MAVERICK
X3 MAX BASE И X DS

НАБОР ЗАЩИТНЫХ ПЛАСТИН ИЗ ВЫСОКОМОЛЕКУЛЯРНОГО ПОЛИЭТИЛЕНА

715003713

715003718

715003747

ОТДЕЛЬНЫЕ ЗАЩИТНЫЕ ВМПЭ-ПЛАСТИНЫ

- 1 ПЕРЕДНЯЯ ЗАЩИТНАЯ ВМПЭ-ПЛАСТИНА**
• Конструкция из термоформованного ВМПЭ-материала.
- 2 ВМПЭ-ЗАЩИТА ПЕРЕДНИХ А-ОБРАЗНЫХ И ЗАДНИХ МАЯТНИКОВЫХ РЫЧАГОВ**
• Конструкция из термоформованного ВМПЭ-материала.
- 3 ЦЕНТРАЛЬНАЯ ЗАЩИТНАЯ ВМПЭ-ПЛАСТИНА**
• Особо прочные пластины толщиной 9,5 мм.
• Обеспечивают защиту центральной и задней частей днища мотовездехода.
- 4 ВМПЭ-ПЛАСТИНЫ ЗАЩИТЫ ДНИЩА**
• Особо прочные пластины толщиной 9,5 мм.
• Обеспечивает дополнительную защиту.

715003933

715003933

715003933

715002905

715003552

715002905

Устанавливается по умолчанию на модели **Maverick X3 X rs.**

715003731

715002904

Устанавливается по умолчанию на модели **Maverick X3 X rs** и **Maverick X3 MAX X rs**

715002904



СПОРТИВНАЯ ЗАЩИТА ПЕРЕДНЕЙ И ЗАДНЕЙ ЧАСТЕЙ КОРПУСА.



ПЕРЕДНИЙ БАМПЕР LONESTAR RACING

- Изготовлен из стальных труб диаметром 3,8 см с нанесенным порошковым покрытием и алюминиевой пластины толщиной 3 мм. Увеличивает степень защиты мотовездехода в самых сложных условиях эксплуатации.
- Улучшает внешний вид мотовездехода.
- Не совместим с лебедкой.
- Не совместим со светодиодной фарой OnX6 (25 см) производства Baja Designs.
- С логотипом «Lonestar Racing for Can-Am».

Подходит для **Maverick X3, Maverick X3 MAX**

■ 715003914 • Черный

■ 715004161 • Красный Can-Am



ЗАДНИЙ БАМПЕР LONESTAR RACING

- Изготовлен из стальных труб диаметром 3,8 см со стойким порошковым покрытием.
- Обеспечивает дополнительную защиту задней части корпуса и компонентов системы выпуска в самых сложных условиях эксплуатации.
- Улучшает внешний вид мотовездехода.
- Допускает установку кронштейна запасного колеса и защиты заднего пространства кабины Lonestar Racing.
- Не допускает установку тягово-сцепного устройства.
- С логотипом «Lonestar Racing for Can-Am».

Подходит для **Maverick X3, Maverick X3 MAX**

■ 715003915 • Черный

■ 715004162 • Красный Can-Am



КРОНШТЕЙН ЗАПАСНОГО КОЛЕСА LONESTAR RACING

- Изготовлен из стальных труб диаметром 3,8 см со стойким порошковым покрытием.
- Регулируемая высота установки позволяет закрепить колеса различных размеров.
- Для установки необходим задний бампер и защита заднего пространства кабины Lonestar Racing.
- Не допускает установку домкрата Quickshot производства Pro Armor.
- Колесо в комплект поставки не входит.
- С логотипом «Lonestar Racing for Can-Am».

Подходит для **Maverick X3**, **Maverick X3 MAX**

■ 715003922 • Черный

■ 715004166 • Красный Can-Am



ЗАЩИТА ПОРОГОВ LONESTAR RACING

- Изготовлена из стальных труб диаметром 3,8 см со стойким порошковым покрытием и алюминиевой пластины толщиной 3 мм.
- Обеспечивает защиту бортов мотовездехода от крупноразмерных препятствий.
- Улучшает внешний вид мотовездехода.
- С логотипом «Lonestar Racing for Can-Am».
- В комплект поставки входят два изделия.

Подходит для **Maverick X3**

■ 715003921 • Черный

■ 715004165 • Красный Can-Am

Подходит для **Maverick X3 MAX**

■ **НОВИНКА** 715004342 • Черный

■ **НОВИНКА** 715004343 • Красный Can-Am



ЗАЩИТА ПЕРЕДНЕГО ПРОСТРАНСТВА КАБИНЫ LONESTAR RACING

- Изготовлен из стальных труб диаметром 3,8 см со стойким порошковым покрытием.
- Улучшает внешний вид мотовездехода.
- Допускает установку алюминиевой крыши производства Lonestar Racing.
- Не допускает установку ветрового стекла, тента бимини или спортивной крыши.
- С логотипом «Lonestar Racing for Can-Am».

Подходит для **Maverick X3**, **Maverick X3 MAX**

■ 715003916 • Черный

■ 715004163 • Красный Can-Am



ЗАЩИТА ЗАДНЕГО ПРОСТРАНСТВА КАБИНЫ LONESTAR RACING

- Изготовлен из стальных труб диаметром 3,8 см со стойким порошковым покрытием.
- Улучшает внешний вид мотовездехода.
- Необходима для установки кронштейна запасного колеса Lonestar Racing.
- С логотипом «Lonestar Racing for Can-Am».
- Не совместима с аксессуарами LinQ и фильтром предварительной очистки, размещаемым на грузовой платформе.

Подходит для **Maverick X3**, **Maverick X3 MAX**

■ 715003918 • Черный

■ 715004164 • Красный Can-Am



ЗАЩИТА ПЕРЕДНЕГО ПРОСТРАНСТВА КАБИНЫ

- Совпадает со стилевым решением мотовездехода.
- Стальная защита с антикоррозийной обработкой внутренних и внешних поверхностей и надежным порошковым покрытием.
- Сократилось количество слепых зон и ухудшающих обзорность элементов.
- Не допускает установку ветровых стекол и алюминиевой крыши Lonestar Racing.

Подходит для **Maverick X3, Maverick X3 MAX**

■ 715002889 • Черный

■ 715003435 • Красный Can-Am



ДОПОЛНИТЕЛЬНЫЙ ЭЛЕМЕНТ КАРКАСА БЕЗОПАСНОСТИ

- Изготовлен из прочной стальной трубы диаметром 3,8 см.
- Антикоррозийная обработка внутренних и внешних поверхностей и надежное порошковое покрытие.
- Надежно удерживает запасное колесо (в комплект поставки не входит).
- Специальные ремни обеспечивают быстрое закрепление и снятие колеса.
- Для установки требуется задний бампер Pre-Runner.
- Не совместим с откидным багажником LinQ и багажными коробами (кроме модульного короба LinQ Deluxe 73 л).

Подходит для **Maverick X3, Maverick X3 MAX**

■ 715002890 • Черный

■ 715003434 • Красный Can-Am



СТЯЖКИ ДЛЯ ФИКСАЦИИ ЗАПАСНОГО КОЛЕСА

- Стяжки оснащены храповым механизмом и петлями на концах.
- Предназначены для надежной фиксации запасных колес на компонентах, оснащенных соответствующими точками крепления.
- Подойдут практически к любым колесам мотовездеходов SSV.
- Храповый механизм и соединительное кольцо изготовлены из прочной оцинкованной стали.
- Необходимы для закрепления запасного колеса на экспедиционном багажнике.

Подходит для **Maverick X3, Maverick X3 MAX**

280000606

**С ЛЕГКОСТЬЮ ПРЕОДОЛЕВАЙТЕ ЛЮБЫЕ ПРЕПЯТСТВИЯ
С ПОМОЩЬЮ ПЕРЕДНЕГО И ЗАДНЕГО БАМПЕРОВ PRE-RUNNER**



ПЕРЕДНИЙ БАМПЕР PRE-RUNNER

- Изготовлен из стальной трубы диаметром 3,8 см, оснащен 3 мм алюминиевой пластиной для увеличения прочности.
- Антискоррозийная обработка внутренних и внешних поверхностей и надежное порошковое покрытие.
- Дополнительная надежная защита в самых сложных условиях эксплуатации.
- В комплект поставки входят монтажная пластина для установки лебедки и точки крепления осветительных приборов.

Подходит для **Maverick X3, Maverick X3 MAX**

- 715002878 • Черный
- 715003433 • Красный Can-Am



ЗАДНИЙ БАМПЕР PRE-RUNNER

- Изготовлен из особо прочной стальной трубы диаметром 3,8 см, оснащен 3 мм алюминиевой пластиной для увеличения прочности.
- Антискоррозийная обработка внутренних и внешних поверхностей и надежное порошковое покрытие.
- Обеспечивает защиту корпуса и системы выпуска мотовездехода.
- Допускает установку приемника заднего тягово-сцепного устройства.
- Требуется для установки дополнительного элемента каркаса безопасности.

Подходит для **Maverick X3, Maverick X3 MAX**

- 715002880 • Черный
- 715003436 • Красный Can-Am



ПЕРЕДНИЙ БАМПЕР DUNE

- Изготовлен из алюминиевой трубы диаметром 3,8 см, оснащен 3 мм алюминиевой пластиной для увеличения прочности.
- Антикоррозийная обработка внутренних и внешних поверхностей и надежное порошковое покрытие.
- Обеспечивает дополнительную защиту мотовездехода, не ухудшая его спортивных характеристик и преимуществ облегченной конструкции.
- Обладает более выраженным углом атаки и обеспечивает точки крепления осветительных приборов.
- Не совместим с лебедкой.

Подходит для **Maverick X3, Maverick X3 MAX**

■ 715002961 • Черный

■ 715003432 • Красный Can-Am



ЗАДНИЙ БАМПЕР DUNE

- Изготовлен из алюминиевой трубы диаметром 3,8 см, оснащен 3 мм алюминиевой пластиной для увеличения прочности.
- Антикоррозийная обработка внутренних и внешних поверхностей и надежное порошковое покрытие.
- Обеспечивает дополнительную защиту мотовездехода, не ухудшая его спортивных характеристик и преимуществ облегченной конструкции.
- Обеспечивает защиту корпуса и системы выпуска мотовездехода.
- Допускает установку приемника заднего тягово-сцепного устройства.
- Не совместим с дополнительным элементом каркаса безопасности и кронштейном запасного колеса производства Lonestar Racing.

Подходит для **Maverick X3, Maverick X3 MAX**

■ 715002962 • Черный

■ 715003437 • Красный Can-Am



ЗАЩИТА ПОРОГОВ

- Изготовлена из особо прочных стальных труб диаметром 3,8 см.
- Антикоррозийная обработка внутренних и внешних поверхностей и надежное порошковое покрытие.
- Обеспечивает защиту бортов мотовездехода, а также защиту ходовой части, при наезде на крупные препятствия.
- Наличие опорной пластины увеличивает жесткость конструкции и улучшает ее внешний вид.
- В комплект поставки входят два изделия.

Подходит для **Maverick X3**

■ 715002963 • Черный

■ 715003438 • Красный Can-Am

Подходит для **Maverick X3 MAX**

■ **НОВИНКА** 715003730 • Черный

■ **НОВИНКА** 715003888 • Красный Can-Am



СВЕРХШИРОКИЕ ПОДКРЫЛКИ

- Подкрылки изготовлены из полипропилена методом литья под давлением.
- Предотвращают попадание грязи и посторонних предметов в кабину мотовездехода.
- Конструкция обеспечивает простую и быструю установку.
- В комплект входят передние и задние подкрылки и весь необходимый крепеж.

Подходят для **Maverick X3, Maverick X3 MAX**

715002973

ПРЕДНАЗНАЧЕНЫ
ДЛЯ ТОГО, ЧТОБЫ
ОБЕСПЕЧИВАТЬ
ЗАЩИТУ.
СПРОЕКТИРОВАНЫ
ДЛЯ ТОГО, ЧТОБЫ
ВЫГЛЯДЕТЬ
КРУТО!



**СИДЕНЬЯ BEARD: СПРАВЯТСЯ С САМОЙ СЛОЖНОЙ ПОЕЗДКОЙ!
НАСТОЯЩИЕ СПОРТИВНЫЕ ВОДИТЕЛЬСКОЕ И ПассаЖИРСКОЕ СИДЕНЬЯ.**

СИДЕНЬЯ BEARD

- Настоящие спортивные водительское и пассажирское сиденья.
- Разработаны специально для мотовездеходов SSV.
- Обеспечивают правильное положение тела для водителя и пассажира в самых сложных условиях движения благодаря оптимальному углу наклона спинки и широким возможностям по регулировке.
- Обеспечивает высокий уровень поддержки корпуса, благодаря чему достигается невероятный комфорт и надежная посадка.
- На раме из прочного стекловолокна размещается анатомически формованный пеноматериал. В качестве обивки используется высококачественный судовый винил, который не только сохраняет свои прочностные характеристики в любых условиях эксплуатации, но и обладает плеснеустойкостью и светопрочностью.
- Улучшает внешний вид мотовездехода.
- Дополнительные крепления сидений не требуются.
- Для установки требуется наличие 4-точечных ремней безопасности (715003767, 715003766).
- В комплект поставки входят два изделия.

Подходят для **Maverick X3, Maverick X3 MAX**

- ☐ 715004194 • Белый
- 715004195 • Красный Can-Am
- 715004196 • Серый



4-ТОЧЕЧНЫЕ РЕМНИ БЕЗОПАСНОСТИ

- Эксклюзивная конструкция тормозного устройства эффективно поглощает энергию при столкновении.
- Обеспечивают высокий уровень комфорта при движении.
- Простое пристегивание и отстегивание.
- Патентная заявка находится на рассмотрении.
- Не соответствует требованиям ЕС.

Подходят для **Maverick X3, Maverick X3 MAX**

- 715003767 • ПассаЖИРСКИЕ
- 715003766 • ВОДИТЕЛЬСКИЕ



НАКЛАДКИ ДЛЯ РЕМНЕЙ БЕЗОПАСНОСТИ

- Делают использование ремней более комфортным. Предотвращают натирание ремнем области шеи и плеч.
- Могут использоваться со стандартными 3-точечными ремнями безопасности.
- Простая установка благодаря липучкам Velcro.
- С логотипом Can-Am.
- Продаются попарно для водительских и пассажирских ремней безопасности.

Подходят для **Maverick X3, Maverick X3 MAX**
715002894

СКОРО В ПРОДАЖЕ





**ОТЛИЧНЫЙ СПОСОБ СОХРАНИТЬ ПРОХЛАДУ!
НАДЕЖНОЕ РЕШЕНИЕ ДЛЯ ПЕРЕВОЗКИ ГРУЗА,
ЧУВСТВИТЕЛЬНОГО К ПЕРЕПАДАМ ТЕМПЕРАТУРЫ.**



ГРУЗОВОЙ КОРОБ-ХОЛОДИЛЬНИК LinQ 30 ЛИТРОВ

- Установка не требует модификации мотовездехода.
- Оснащен креплениями LinQ для быстрой установки и снятия.
- Невероятно прочная и износостойкая конструкция, изготовленная методом центробежной формовки.
- Высококачественная термоизоляция из

- пеноматериала обеспечивает оптимальную сохранность льда внутри короба.
- Встроенный съемный контейнер предотвращает порчу продуктов питания.
- Запираемый короб в погодозащищенном исполнении.
- Удобное расположение сливной пробки.

Подходит для **Maverick X3, Maverick X3 MAX**
715002892



**ПЕРЕХОДНИК LinQ ДЛЯ
УСТАНОВКИ НА ТРУБЧАТЫЕ
КОНСТРУКЦИИ**

- Позволяет закреплять аксессуары LinQ на каркасе.
- Входит в комплект откидного багажника LinQ.
- Позволяет устанавливать отдельные аксессуары LinQ.
- Диаметр: 47 мм.

Подходит для **Maverick X3, Maverick X3 MAX**
715004292

ПЕРЕХОДНИК LinQ

- (без иллюстрации)
- Позволяет установить кронштейн запасного колеса на экспедиционный багажник.
 - В комплект поставки входят 4 изделия.

Подходит для **Maverick X3 MAX**
715003058

**ДЕРЖАТЕЛЬ ИНСТРУМЕНТА
LinQ**

- (без иллюстрации)
- Многофункциональный держатель инструмента.
 - Удобный поворотный держатель позволяет закреплять инструменты под любым углом.
 - В комплект поставки входят два изделия.

Подходит для **Maverick X3, Maverick X3 MAX**
715003059



**ДЛЯ
РАЗМЕЩЕНИЯ
ДОПОЛНИТЕЛЬНЫХ
АКСЕССУАРОВ LinQ
ИЛИ ЗАПАСНОГО
КОЛЕСА.**



ОТКИДНОЙ БАГАЖНИК LinQ

- Оснащенный креплениями LinQ багажник позволяет разместить дополнительное оборудование, оснащенное креплениями LinQ или запасное колесо (запасное колесо не входит в комплект поставки).
- В комплект поставки входит специальный ремень, обеспечивающий быстрое закрепление и снятие колеса.
- Оборудован газовой стойкой. Багажник можно фиксировать в поднятом положении.
- Установка багажника делает невозможной эксплуатацию грузовых коробов емкостью более 74 литров.
- Не совместим с защитой заднего пространства кабины, дополнительным элементом каркаса безопасности и алюминиевыми крышами производства Lonestar Racing.

Подходит для **Maverick X3, Maverick X3 MAX**
 715002881 • Черный
 715003439 • Красный Can-Am

КТО СКАЗАЛ, ЧТО ВАМ НЕ ПОД СИЛУ ВЗЯТЬ ЭТО С СОБОЙ? ЗАГРУЗИТЕ ЭКСПЕДИЦИОННЫЙ БАГАЖНИК И ОТПРАВЛЯЙТЕСЬ В ПУТЬ. ГРУЗОПОДЪЕМНОСТЬ БАГАЖНИКА СОСТАВЛЯЕТ 34 КГ.



НОВИНКА ЭКСПЕДИЦИОННЫЙ БАГАЖНИК

- Прекрасное решение для перевозки всего, что может вам потребоваться по ходу вашего приключения.
- Изготовлен из особо прочных стальных труб диаметром 3,8 см.
- Допустимая загрузка до 34 кг.
- Оборудован точками крепления осветительных приборов. Позволяет установить 8 отдельных светодиодных фонарей (6 в передней части и 2 в задней) или светодиодную фару (102 см) (в передней части).
- Оборудован точками для фиксации запасного колеса.

Подходит для **Maverick X3 MAX**

715003868

- Стяжки для фиксации запасного колеса приобретаются отдельно.
- Для надежной фиксации груза на багажнике дополните его грузовой сеткой.



НОВИНКА БАГАЖНАЯ СУМКА

- Изготовленная из погодозащищенного материала сумка позволяет перевозить дополнительный груз.
- Сумка крепится в неиспользуемом пространстве между водительским и пассажирским сиденьем.
- Не совместима с сиденьями производства Beard.
- Вместимость основного отделения составляет 7,5 л. Внутри также находятся сетчатые отделения.
- Полу жесткая конструкция позволяет перевозить в сумке предметы неправильной формы.

Подходит для **Maverick X3, Maverick X3 MAX**
715004277



НОВИНКА БАГАЖНАЯ СУМКА ВЕРХНЕГО РАЗМЕЩЕНИЯ

- Изготовленная из погодозащищенного материала сумка позволяет перевозить дополнительный груз.
- За счет рационального использования пространства над головой позволяет увеличить объем грузовых отделений мотовездехода на 10 л.
- Полу жесткая конструкция позволяет перевозить в сумке предметы неправильной формы.
- Прозрачный карман спереди позволяет не только перевозить смартфон, но и пользоваться его сенсорным дисплеем.

Подходит для **Maverick X3, Maverick X3 MAX**
715004275



НОВИНКА СУМКИ НИЖНИХ ПАНЕЛЕЙ ДВЕРЕЙ

- Изготовленные из погодозащищенного материала сумки позволяют перевозить дополнительный груз.
- Сумки крепятся на нижние панели дверей, увеличивая объем грузовых отделений мотовездехода.
- Вместимость основных отделений составляет 6 л. Внутри также находятся сетчатые отделения.
- Полу жесткая конструкция позволяет перевозить предметы неправильной формы.
- В комплект поставки входят два изделия.
- Не совместимы с домкратом Off-Road.
- Для установки требуются нижние панели дверей.

Подходят для **Maverick X3, Maverick X3 MAX**
715004355



НОВИНКА СУМКИ СПОРТИВНЫХ ДВЕРЕЙ

- Изготовленные из погодозащищенного материала сумки позволяют перевозить дополнительный груз.
- Сумки крепятся на спортивных дверях, увеличивая объем грузовых отделений мотовездехода.
- Вместимость основных отделений составляет 5 л. Внутри также находятся сетчатые отделения.
- Полу жесткая конструкция позволяет перевозить предметы неправильной формы.
- В комплект поставки входят два изделия.

Подходят для **Maverick X3, Maverick X3 MAX**
715004276



ГРУЗОВОЙ КОРОБ LinQ 43 ЛИТРА С АУДИОСИСТЕМОЙ

- Недорогой способ взять с собой в следующую поездку не только необходимый груз, но и любимые мелодии.
- Поскольку установка осуществляется на грузовую платформу, не уменьшает объем внутреннего пространства кабины. Громкость звучания позволяет слушать музыку при движении со средней скоростью.
- Быстросъемный. Обеспечивает безопасную перевозку груза.
- В состав комплекта входят Bluetooth-приемник и 16,5-см динамики, являющиеся частью крышки короба.
- Для защиты аккумулятора служит функция автоматического выключения системы после 10 минут бездействия.
- Панель управления с подсветкой превосходно подходит для ночных поездок.
- Водостойкое исполнение динамиков.
- Не совместим со спортивной защитой заднего пространства кабины и дополнительным элементом каркаса безопасности.

Подходит для **Maverick X3, Maverick X3 MAX**
715003018



**ГРУЗОВОЙ КОРОБ?
АУДИОКОРОБ!**



ГРУЗОВОЙ КОРОБ LinQ (45 Л)

- Установка не требует модификации мотовездехода.
- Оснащен креплениями LinQ для быстрой установки и снятия.
- Надежно удерживает груз при транспортировке.

Подходит для **Maverick X3, Maverick X3 MAX**
715003879



**БЕЗОПАСНАЯ
ТРАНСПОРТИРОВКА
ГРУЗА**
**ПРОСТАЯ
УСТАНОВКА
ОБЕСПЕЧИВАЕТСЯ
СИСТЕМОЙ LinQ.**



МОДУЛЬНЫЕ КОФРЫ LinQ DELUXE

- Установка не требует модификации мотовездехода.
- Оснащены креплениями LinQ для быстрой установки и снятия.
- Универсальные, прочные и вместительные.
- Идеально подходят для перевозки всего, что нужно, в любых условиях.
- Погодозащищенное и устойчивое к царапинам исполнение. Оснащается формованным резиновым дном.
- Центральное отделение может использоваться отдельно.
- Съемный багажный ящик.

Подходят для **Maverick X3, Maverick X3 MAX**
Сумка 44 л Сумка 73 л
715001695 715001694



**СЪЕМНЫЙ
БАГАЖНЫЙ
ЯЩИК**



БАГАЖНЫЙ МЕШОК 10 Л

- Погодозащищенный мешок со сворачивающимся верхом надежно защитит перевозимый груз.

Подходит для **Maverick X3, Maverick X3 MAX**
269502121

БАГАЖНАЯ СУМКА

- Прочная багажная сумка с дождевиком, обеспечивающим защиту от погодных явлений.

Подходит для **Maverick X3, Maverick X3 MAX**
280000539 • Черный



**ДОЖДЕВИК ОБЕСПЕЧИВАЕТ
ДОПОЛНИТЕЛЬНУЮ
ЗАЩИТУ**



МЯГКАЯ БАГАЖНАЯ СУМКА

- (без иллюстрации)
- 3-секционная сумка.
 - Обеспечивает перевозку экипировки в погодозащищенных условиях.
 - Мягкая багажная сумка объемом 45 л спроектирована с учетом конструкции переднего и заднего багажников мотовездехода, а также соответствующих стоек для увеличения максимального объема.

Подходит для **Maverick X3, Maverick X3 MAX**
715003759 • Черный



LinQ
SYSTEM™

ГРУЗОВОЙ КОРОБ LinQ (124 Л)

- Оснащенный системой LinQ задний багажный короб устанавливается и снимается за секунды.
- Моментально приспосабливает мотовездеход к вашим требованиям.
- Вместимость грузового короба составляет 124 л, его внутреннее пространство не имеет перегородок для увеличения полезного объема и облегчения доступа внутрь.
- Изготовлен из литого под давлением полиэтилена. Усилен в критических участках.
- Полностью герметичная крышка обеспечивает защиту груза от пыли, влаги и погодных явлений.
- Сменные панели для грузового короба представлены во множестве цветовых решений для обеспечения полного соответствия расцветке вашего мотовездехода (приобретаются отдельно).

Подходит для **Maverick X3, Maverick X3 MAX**

715001748 • Без заднего фонаря



LinQ
SYSTEM™

ЦВЕТНЫЕ ПАНЕЛИ ДЛЯ ГРУЗОВОГО КОРОБА LinQ (124 Л)

- Подходят для грузового короба LinQ (124 л).
- Цветные панели обеспечивают соответствие цвета багажного короба LinQ (124 л) цвету вашего мотовездехода.

Европейская версия (соответствует требованиям ЕС)

- Без заднего фонаря.

Подходят для **Maverick X3, Maverick X3 MAX**

■ 715001397 • Черный

■ 715001398 • Желтый

■ 715002482 • Светло-серый

■ 715002483 • Белый

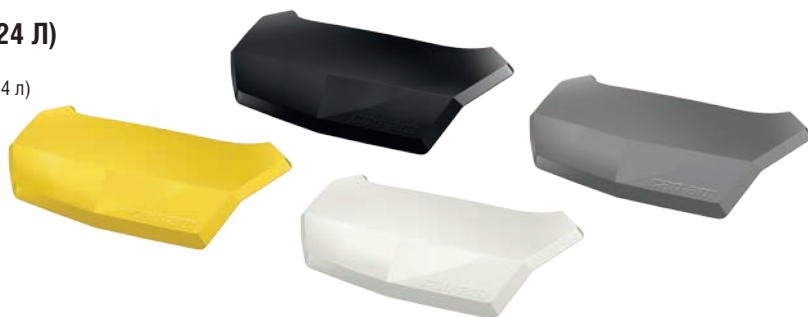

LinQ
SYSTEM™

ГРУЗОВОЙ КОРОБ LinQ (86 Л)

- Установка не требует модификации мотовездехода.
- Оснащен креплениями LinQ для быстрой установки и снятия.
- Запираемый короб в погодозащищенном исполнении.
- Надежно удерживает груз при транспортировке.

Подходит для **Maverick X3, Maverick X3 MAX**

715002474





ПРЕВОСХОДНЫЙ ОХОТНИК ЗА ТЬМОЙ!

НИ ОДНА ДРУГАЯ
СВЕТОТЕХНИКА НЕ СПРАВИТСЯ
С ТЕМНОТОЙ ТАК, КАК ЭТО
ПОЛУЧАЕТСЯ У ПЕРЕДОВЫХ
ВЫСОКОТЕХНОЛОГИЧНЫХ
РЕШЕНИЙ КОМПАНИИ
BAJA DESIGNS.



25 800 ЛЮМЕН



СВЕТОДИОДНАЯ ФАРА ONX6 ARC (102 CM) BAJA DESIGNS

- Производитель: Baja Designs.
- Мощность фары: 252 Вт. Мощность создаваемого светового потока: 25800 люмен.
- Оснащена 24 светодиодными лампами XM-L2 (5 Вт) Cree.
- Режим дальнего света/комбинированный световой режим обеспечивают равномерное освещение как ближней, так и дальней зоны.
- Два режима интенсивности (дальний свет/ближний свет) + режим стробоскопа.
- Конструкция предполагает размещение на крышах, оборудованных соответствующим кронштейном.
- Для установки требуется силовой провод.

Подходит для **Maverick X3, Maverick X3 MAX**

710004630

ФАРА ONX6 ARC (102 CM)

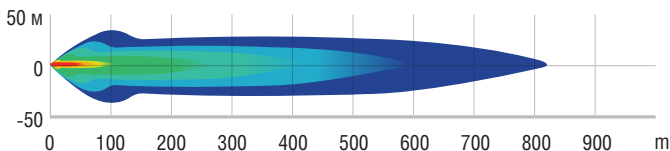

7350 ЛЮМЕН



СВЕТОДИОДНАЯ ФАРА ONX6 (25 CM) BAJA DESIGNS

- Производитель: Baja Designs.
- Мощность фары: 58,5 Вт. Мощность создаваемого светового потока: 7350 люмен.
- Оснащена 6 светодиодными лампами XM-L2 (5 Вт) Cree.
- Режим дальнего света/комбинированный световой режим обеспечивают равномерное освещение как ближней, так и дальней зоны.
- Два режима интенсивности (дальний свет/ближний свет) + режим стробоскопа.
- Конструкция предполагает размещение на бамперах типа Pre-Runner и Duple и/или крышах, оборудованных соответствующим кронштейном.
- Для установки требуется силовой провод.

Подходит для **Maverick X3, Maverick X3 MAX**

710004881

ФАРА ONX6 (25 CM)

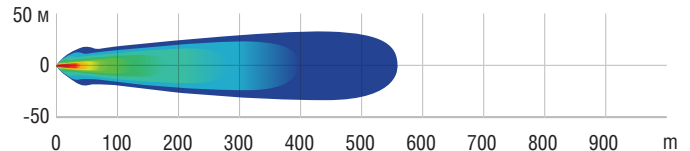

**СВЕТОДИОДНЫЕ ФАРЫ XL SPORT
BAJA DESIGNS**

- Производитель: Baja Designs.
- Мощность фары: 20 Вт на каждую лампу. Мощность создаваемого светового потока: 1800 люмен.
- Каждая лампа оснащена 4 светодиодами XP-G2 (5 Вт) Cree.
- При движении с высокой скоростью длина светового пучка увеличивается, а его ширина сокращается для оптимального освещения пространства на удалении от мотовездехода.
- Конструкция предполагает размещение на бамперах типа Pre-Runner и Dune и/или крышах, оборудованных соответствующим кронштейном.
- Для установки требуется силовой провод.
- В комплект поставки входят два изделия.
- Размеры: 11,4 x 11,4 см.

**1800 ЛЮМЕН**

Подходят для **Maverick X3, Maverick X3 MAX**
710005287

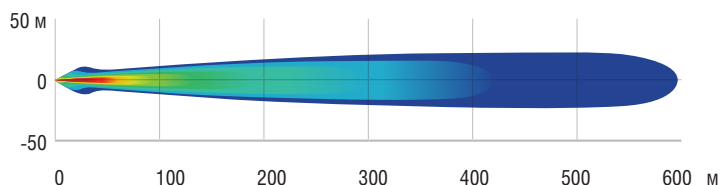
ФАРА XL SPORT**СВЕТОДИОДНАЯ ФАРА SQUADRON
SPORT BAJA DESIGNS**

- Производитель: Baja Designs.
- Мощность фары: 20 Вт на каждую лампу. Мощность создаваемого светового потока: 1800 люмен.
- Каждая лампа оснащена 4 светодиодами XP-G2 (5 Вт) Cree.
- Конструкция предполагает размещение на бамперах типа Pre-Runner и Dune и/или крышах, оборудованных соответствующим кронштейном.
- Широкоугольный режим освещения предназначен для прохождения поворотов и движения в условиях запыленности или тумана.
- Для установки требуется силовой провод.
- В комплект поставки входят два изделия.
- Размеры: 7,6 x 7,6 см.

**1800 ЛЮМЕН**

Подходит для **Maverick X3, Maverick X3 MAX**
710004648

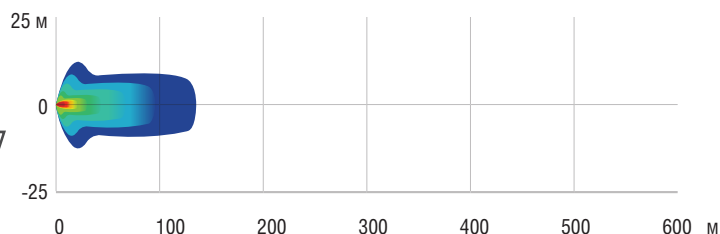
ФАРА SQUADRON SPORT**СВЕТОДИОДНЫЕ ФАРЫ XL80 BAJA
DESIGNS**

- Производитель: Baja Designs.
- Мощность фары: 80 Вт на каждую лампу. Мощность создаваемого светового потока: 9500 люмен.
- Каждая лампа оснащена 4 светодиодами XHP50 (5 Вт) Cree.
- Два режима интенсивности (дальний свет/ближний свет).
- Режим дальнего света/комбинированный световой режим обеспечивают равномерное освещение как ближней, так и дальней зоны.
- Конструкция предполагает размещение на бамперах типа Pre-Runner и Dune и/или крышах, оборудованных соответствующим кронштейном.
- Для установки требуется силовой провод.
- В комплект поставки входят два изделия.
- Размеры: 11,4 x 11,4 см.

**9500 ЛЮМЕН**

Подходят для **Maverick X3, Maverick X3 MAX**
710005041

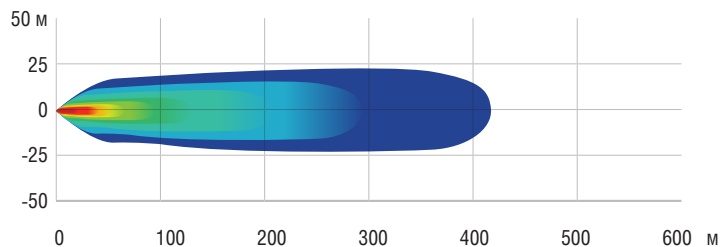
ФАРА XL80**МОНТАЖНЫЙ КОМПЛЕКТ
СВЕТОДИОДНОЙ ФАРЫ**

(без иллюстрации)

- Необходим для установки однорядных и двухрядных светодиодных фар длиной 99 см.
- Для установки требуется наличие кронштейна для установки осветительных приборов.

Подходит для **Maverick X3, Maverick X3 MAX**
715003141

СИЛОВОЙ ПРОВОД

(без иллюстрации)

- Необходим для установки однорядных и двухрядных светодиодных фар длиной 25 см, 38 см, двухрядных фар, а также круглых светодиодных фар (10 см).
- Для установки на бампер или крышу.

Подходит для **Maverick X3, Maverick X3 MAX**

715003417

СИЛОВОЙ ПРОВОД

(без иллюстрации)

- Требуется для установки светодиодных фар Baja Designs на крышу или бампер мотовездехода.

Подходит для **Maverick X3, Maverick X3 MAX**

715002885 • Фары OnX6 (25 см и 102 см) Baja Designs

715002884 • Фары XL Sport и Squadron Sport Baja Designs

715003729 • Фары XL80 Baja Designs

ДЛЯ ТОГО, ЧТОБЫ СОБРАТЬ СОБСТВЕННУЮ СИСТЕМУ ОСВЕЩЕНИЯ, ОБРАТИТЕСЬ К С. 35

Некоторые из представленных моделей могут быть недоступны или не сертифицированы в вашем регионе. За информацией, относящейся к вашему региону, обратитесь к вашему дилеру BRP.

**ПОЗАБОТЬТЕСЬ
О ЗАМЕТНОСТИ
СВОЕГО
МОТОВЕЗДЕХОДА**



НОВИНКА ЗАДНИЕ ФОНАРИ

- Разработаны инженерами Can-Am для того, чтобы обеспечить максимальную заметность вашего мотовездехода для райдеров, следующих за вами, что особенно важно при движении в условиях запыленности или иных, ухудшающих видимость.
- Выключатели на торпедо позволяют включить один из двух режимов работы и выбрать один из 11 различных вариантов сочетания цветов (сигналов).
- Режим Trail: выполняет роль задних фонарей и стоп-сигналов.
- Режим Race: отображают различные комбинации цветов, выполняют роль стоп-сигналов (для спортивной эксплуатации отображение стоп-сигналов можно отключить).
- Модульная система позволяет устанавливать фонари совместно с прочими аксессуарами, установленными на заднюю часть каркаса.
- Простое подключение.

Подходит для **Maverick X3, Maverick X3 MAX**

715002887



КРОНШТЕЙН ДЛЯ УСТАНОВКИ ОСВЕТИТЕЛЬНЫХ ПРИБОРОВ

- Элегантная и одновременно прочная алюминиевая конструкция.
- Позволяет устанавливать светодиодные фары и фары-искатели вне зависимости от используемого сочетания крыши и ветрового стекла.
- Ширина кронштейна аналогична ширине мотовездехода, что позволяет устанавливать любые крупногабаритные светодиодные фары.
- Требуется для установки осветительных приборов на крышу мотовездехода.
- Не совместим с алюминиевой крышей Lonestar Racing.
- Осветительные приборы приобретаются отдельно.

Подходит для **Maverick X3, Maverick X3 MAX**

715003529



СТОЙКА ОСВЕТИТЕЛЬНЫХ ПРИБОРОВ (102 CM) LONESTAR RACING

- Спроектирована для совместного использования со светодиодной фарой OnX6 Arc (102 см) Baja Designs.
- Улучшает внешний вид мотовездехода.
- Совместима с алюминиевой крышей, спортивной крышей и алюминиевой крышей Lonestar Racing.
- Не совместима с гоночными боковыми зеркалами.
- Осветительные приборы приобретаются отдельно.

Подходит для **Maverick X3, Maverick X3 MAX**

715003920



СТОЙКА ОСВЕТИТЕЛЬНЫХ ПРИБОРОВ LONESTAR RACING

- Спроектирована для совместного использования со светодиодными фарами XL80 и XL Sport Baja Designs.
- На стойку можно установить до четырех фар XL (парно).
- Совместима с алюминиевой крышей, спортивной крышей и алюминиевой крышей Lonestar Racing.
- Не совместима с гоночными боковыми зеркалами.
- Осветительные приборы приобретаются отдельно.

Подходит для **Maverick X3, Maverick X3 MAX**

715003948



ДВУХРЯДНАЯ СВЕТОДИОДНАЯ ФАРА 99 СМ (270 ВТ)

- Оснащена 54 светодиодными лампами (5 Вт) Cree.
- 24 300 люмен.
- Располагается в защищенном месте внутри каркаса безопасности. Обеспечивает мощное и точное освещение.
- В комплект поставки входят монтажный кронштейн и провода.
- Не совместима с полноразмерным ветровым стеклом, откидным ветровым стеклом и защитой переднего пространства кабины.

Подходит для **Maverick X3, Maverick X3 MAX**

715002932

ОСВЕЩАЕТ МЕСТНОСТЬ НА ДИСТАНЦИЯХ БОЛЕЕ 900 МЕТРОВ ПЕРЕД МОТОВЕЗДЕХОДОМ И ПО 35 МЕТРОВ СЛЕВА И СПРАВА ОТ НЕГО

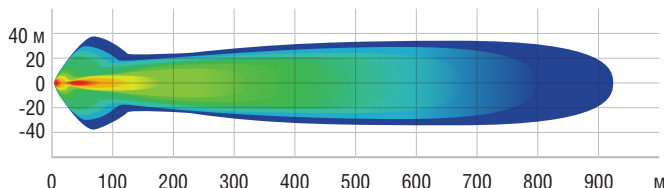

ДВУХРЯДНАЯ СВЕТОДИОДНАЯ ФАРА 38 СМ (90 ВТ)

- Оснащена 18 светодиодными лампами (5 Вт) Cree.
- 8400 люмен
- Дополняет стойку осветительных приборов для спортивного козырька. Допускается установка на большинство бамперов.
- В комплект поставки входят комплект проводов и выключатель.

Подходит для **Maverick X3, Maverick X3 MAX**

715002934

ОСВЕЩАЕТ МЕСТНОСТЬ НА ДИСТАНЦИЯХ БОЛЕЕ 580 МЕТРОВ ПЕРЕД МОТОВЕЗДЕХОДОМ И ПО 20 МЕТРОВ СЛЕВА И СПРАВА ОТ НЕГО

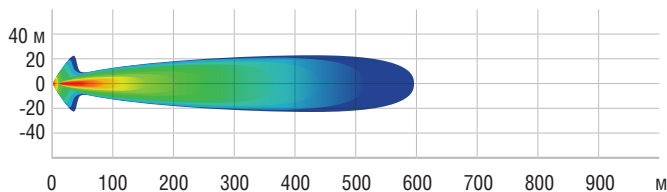

ДВУХРЯДНАЯ СВЕТОДИОДНАЯ ФАРА 25 СМ (60 ВТ)

- Оснащена 12 светодиодными лампами (5 Вт) Cree.
- 5400 люмен
- Высокая мощность в компактном корпусе.
- В комплект поставки входят комплект проводов и выключатель.
- Освещает местность на дистанциях более 460 метров перед мотовездеходом и по 20 метров слева и справа от него.
- Не совместима с передним бампером Pre-Runner.

Подходит для **Maverick X3, Maverick X3 MAX**

715002933

ОСВЕЩАЕТ МЕСТНОСТЬ НА ДИСТАНЦИЯХ БОЛЕЕ 460 МЕТРОВ ПЕРЕД МОТОВЕЗДЕХОДОМ И ПО 20 МЕТРОВ СЛЕВА И СПРАВА ОТ НЕГО

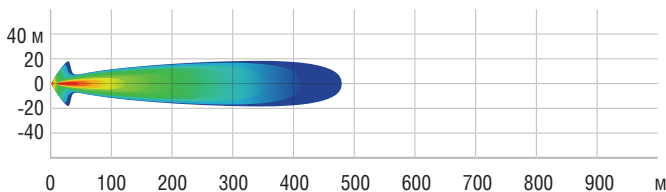

КРУГЛЫЕ СВЕТОДИОДНЫЕ ФАРЫ (10 СМ) (2 X 25 ВТ)

- Светодиодные фары мощностью 25 Вт.
- 2 x 1800 люмен.
- Прочная водонепроницаемая конструкция.
- В комплект поставки входят основные провода и выключатель.
- Решетка с логотипом Can-Am.
- Идеально сочетаются со стойкой осветительных приборов для спортивного козырька и большинством бамперов, оснащенных набором для установки осветительных приборов.
- В комплект поставки входят два изделия.
- Не соответствуют требованиям ЕС.

Подходят для **Maverick X3, Maverick X3 MAX**

715002935



2 X 1800 ЛЮМЕН

ФОНАРЬ ОСВЕЩЕНИЯ ВНУТРЕННЕГО ПРОСТРАНСТВА КАБИНЫ

- Светодиодный фонарь легко устанавливается на мотовездеход.
- В комплект поставки входят необходимые провода.
- Устанавливается на каркас или крышу.

Подходит для **Maverick X3, Maverick X3 MAX**

715002455



*Светодиодные фары предназначены ИСКЛЮЧИТЕЛЬНО для внедорожной эксплуатации.

Некоторые из представленных моделей могут быть недоступны или не сертифицированы в вашем регионе. За информацией, относящейся к вашему региону, обратитесь к вашему дилеру BRP.



СОЗДАЙТЕ СОБСТВЕННЫЙ КОМПЛЕКТ
СВЕТОТЕХНИЧЕСКОГО ОБОРУДОВАНИЯ ЗА

ТРИ ПРОСТЫХ ШАГА

1

**ВЫБЕРИТЕ
ТОЧКУ
КРЕПЛЕНИЯ**

2

ВЫБЕРИТЕ ОСВЕТИТЕЛЬНЫЕ ПРИБОРЫ

	BAJA DESIGNS					CAN-AM			
	СВЕТОДИОДНАЯ ФАРА ONX6 25 СМ	СВЕТОДИОДНАЯ ФАРА ONX6 ARC 102 СМ	СВЕТОДИОДНЫЕ ФАРЫ XL SPORT (В КОМПЛЕКТ ПОСТАВКИ ВХОДЯТ ДВА ИЗДЕЛИЯ)	СВЕТОДИОДНЫЕ ФАРЫ SQUADRON SPORT (В КОМПЛЕКТ ПОСТАВКИ ВХОДЯТ ДВА ИЗДЕЛИЯ)	СВЕТОДИОДНЫЕ ФАРЫ XL80 (В КОМПЛЕКТ ПОСТАВКИ ВХОДЯТ ДВА ИЗДЕЛИЯ)	ДВУХРЯДНАЯ СВЕТОДИОДНАЯ ФАРА 25 СМ	ДВУХРЯДНАЯ СВЕТОДИОДНАЯ ФАРА 38 СМ	ДВУХРЯДНАЯ СВЕТОДИОДНАЯ ФАРА 99 СМ	КРУГЛАЯ СВЕТОДИОДНАЯ ФАРА 10 СМ (В КОМПЛЕКТ ПОСТАВКИ ВХОДЯТ ДВА ИЗДЕЛИЯ)
	Для получения дополнительной информации о данных осветительных приборах обратитесь к страницам 31—32					Для получения дополнительной информации о данных осветительных приборах обратитесь к странице 34			
ПЕРЕДНИЙ БАМПЕР PRE-RUNNER ИЛИ DUNE	710004881 А ТАКЖЕ 715002885 (силовой кабель)	НД	710005287 А ТАКЖЕ 715002884 (силовой кабель)	710004648 А ТАКЖЕ 715002884 (силовой кабель)	710005041 А ТАКЖЕ 715003729 (силовой кабель)	715002933 А ТАКЖЕ 715003417 (силовой кабель)	715002934 А ТАКЖЕ 715003417 (силовой кабель)	НД	715002935 А ТАКЖЕ 715003417 (силовой кабель)
КРОНШТЕЙН ДЛЯ УСТАНОВКИ ОСВЕТИТЕЛЬНЫХ ПРИБОРОВ	710004881 А ТАКЖЕ 715002885 (силовой кабель)	710004630 А ТАКЖЕ 715002885 (силовой кабель)	710005287 А ТАКЖЕ 715002884 (силовой кабель)	710004648 А ТАКЖЕ 715002884 (силовой кабель)	710005041 А ТАКЖЕ 715003729 (силовой кабель)	715002933 А ТАКЖЕ 715003417 (силовой кабель)	715002934 А ТАКЖЕ 715003417 (силовой кабель)	715002932 А ТАКЖЕ 715003141 (монтажный комплект осветительных приборов)	715002935 А ТАКЖЕ 715003417 (силовой кабель)
СТОЙКА ОСВЕТИТЕЛЬНЫХ ПРИБОРОВ (102 СМ) LONESTAR RACING	НД	710004630 А ТАКЖЕ 715002885 (силовой кабель)	НД	НД	НД	НД	НД	НД	НД
СТОЙКА ОСВЕТИТЕЛЬНЫХ ПРИБОРОВ LONESTAR RACING	НД	НД	710005287 А ТАКЖЕ 715002884 (силовой кабель)	НД	710005041 А ТАКЖЕ 715003729 (силовой кабель)	НД	НД	НД	НД

3

КАК ЗАКАЗАТЬ

НЕОБХОДИМО ЗАКАЗАТЬ ВСЕ АРТИКУЛЫ ИЗ ЯЧЕЙКИ В ТОЧКЕ ПЕРЕСЕЧЕНИЯ

ПРИМЕЧАНИЕ. Для каждого приобретенного комплекта осветительных приборов потребуется один силовой кабель или монтажный комплект. При установке более одного комплекта осветительных приборов вам потребуется дополнительный силовой провод или установочный комплект для каждого следующего комплекта освещения.

*Светодиодные фары предназначены ИСКЛЮЧИТЕЛЬНО для внедорожной эксплуатации.



**НЕ ПРОПУСТИТЕ НИ ЕДИНОЙ НОТЫ
ДАЖЕ В САМЫХ СЛОЖНЫХ УСЛОВИЯХ.
ЕДИНСТВЕННАЯ СИСТЕМА, КОТОРАЯ КАЧАЕТ!**

АУДИОСИСТЕМА МТХ

- Аудиосистема МТХ мощностью 400 Вт (средняя постоянная) / 800 Вт (пиковая), оснащенная решениями на основе технологий Bluetooth 5.
- Изделие соответствует требованиям марки Can-Am и обеспечивает надежную работу в самых неблагоприятных условиях.
- В комплект поставки входят передние и задние стереодинамики (передние размещаются на панели приборов, задние крепятся в задней части каркаса безопасности), а также головной модуль со встроенным сабвуфером 16,5 см.
- Допускает установку держателя электронных устройств, который надежно зафиксирует Bluetooth-совместимое устройство, позволив вам наслаждаться любимой музыкой.

Подходит для **Maverick X3, Maverick X3 MAX**

715002873





НОВИНКА СИСТЕМА РАДИОСВЯЗИ RUGGED RADIOS

- Прекрасно подойдет для поддержания связи во время групповых поездок.
- Удобное размещение тангенты на рулевом колесе.
- В комплект поставки входят кронштейн радиостанции, внутришлемный динамик, комплект микрофона и зарядное устройство базы.
- Допускает синхронизацию с интерком-системой Rugged Radios (715002891).
- Дальность: 3,5 — 7 км.
- В комплект поставки входят: двухдиапазонная ручная радиостанция мощностью 5 Вт RH-5R производства Rugged Radios, внутришлемный динамик / комплект микрофона, тангенты, кронштейн, зарядное устройство базовой станции.

Подходит для **Maverick X3, Maverick X3 MAX**
715003440



НОВИНКА ИНТЕРКОМ-СИСТЕМА RUGGED RADIOS

- Предназначена для обеспечения коммуникации водителя и пассажира.
- Возможность подключения до 4 абонентов.
- Оснащается портом для подключения устройства воспроизведения музыкальных файлов.
- Органы управления устанавливаются в размещенный на торпедо блок выключателей.
- Допускает синхронизацию с системой радиосвязи Rugged Radios (715003440).
- Для установки на модели Maverick MAX требуется силовой провод (715003094).

Подходит для **Maverick X3, Maverick X3 MAX**
715002891

НОВИНКА КОМПЛЕКТ ВНУТРИШЛЕМНЫХ НАУШНИКОВ ДЛЯ ЗАДНИХ ПАССАЖИРОВ RUGGED RADIOS

- Комплект дополнительных проводов (3,7 м) и внутришлемных наушников/микрофонов для увеличения числа абонентов до 4 человек.

Подходит для интерком-системы Rugged Radios
715004380



ЭЛЕКТРОННЫЕ УСТРОЙСТВА



НЕОБХОДИМЫЙ ЭЛЕМЕНТ ДЛЯ ЕЗДЫ ПО ДЮНАМ

ФЛАЖОК С МАЯЧКОМ

- Необходимый элемент для езды по барханам.
- Светодиод 5 Вт Cree.
- 5 цветных линз обеспечивают возможность индивидуализации внешнего вида.
- Быстросъемный заменяемый флагшток с подсветкой.
- Увеличивает заметность мотовездехода.
- Отвечает требованиям большинства площадок для езды по дюнам.
- Литая алюминиевая основа, ацеталевая гайка.
- В комплект поставки входят монтажные кронштейны и необходимые провода.
- Крепления для флага 1,2 м в верхней части каркаса безопасности.
- Может быть установлен как слева, так и справа.

Подходит для **Maverick X3, Maverick X3 MAX**
715002886



НЕ УПУСТИТЕ НИ ЕДИНОГО КАДРА!

ПАНОРАМНАЯ ВИДЕОКАМЕРА ВЫСОКОГО РАЗРЕШЕНИЯ CYCLOPS 360°

- Оснащается широкоугольным объективом с углом обзора 220 градусов.
- Разрешение видео до 4K при скорости 30 кадров в секунду.
- Фотографии профессионального качества разрешением 16 Мп.
- Прочная, легкая и компактная.
- Магнитное крепление позволяет минимизировать вибрации при съемке, а также закреплять камеру на любой металлической поверхности.
- Карта памяти формата microSD Class 10 объемом 32 Гб.
- Водонепроницаемый до 50 м корпус.
- Позволяет удаленно управлять камерой со смартфона или ПК с помощью бесплатного приложения CG360.
- 16 режимов съемки и фильтров, включая закодированную запись, интервальную и замедленную съемку.
- В комплект поставки входят 10 вариантов крепежа.
- Совместима с VR-очками.

9700020090



СВЕРХШИРОКУГОЛЬНЫЙ
ОБЪЕКТИВ С УГЛОМ
ОБЗОРА 220°



1080P, 60FPS



МАГНИТНОЕ
КРЕПЛЕНИЕ



ВОЗМОЖНОСТЬ
ПОДКЛЮЧЕНИЯ
ПО WI-FI



ПРИЛОЖЕНИЕ
ПОДДЕРЖКА
ТЕХНОЛОГИИ VR



ВОДОНЕПРОНИЦАЕМА
ДО 50 М



GPS-НАВИГАТОР GARMIN MONTANA 680T

- Прочный водонепроницаемый корпус обеспечивает защиту приемника Montana 680T от погодных явлений.
- Невыгорающий на солнце сенсорный экран с диагональю 10,1 см допускает установку как в портретном, так и пейзажном положении. Ярким экраном с высоким разрешением можно пользоваться не снимая перчаток.
- Камера с разрешением 8 Мп, оснащенная системой автофокусировки, автоматически прикрепляет геотэги к изображениям.
- Работает как со спутниками системы GPS, так и ГЛОНАСС для улучшения позиционирования и предельного быстрого исправления его ошибок.
- Предусмотренные топографические карты TOPO, а также годовая подписка на сервис спутниковых изображений BirdsEye.
- 3-осевой компас и баровысотомер.
- Специализированная док-станция (требуется монтажный комплект для установки на мотовездеход).
- Для установки требуется держатель электронных устройств (715002874).

Подходит для **Maverick X3, Maverick X3 MAX**

- В комплект поставки входит предустановленная карта США.

715002830

ЕВРОПЕЙСКАЯ ВЕРСИЯ

- Соответствует требованиям ЕС.
- В комплект поставки входит предустановленная карта расположенных в Европе мест эксплуатации мотовездеходов.

715003456

КАРТА КАНАДЫ ДЛЯ GARMIN MONTANA 680T

(без иллюстрации)

- Дополнительная базовая карта Канады для GPS-приемника Garmin Montana 680T.
- Приемник GPS Garmin Montana 680T (715002830).

710005065



**ТОЧКА КРЕПЛЕНИЯ ДЛЯ ПЛАНШЕТА, СМАРТФОНА
ИЛИ GPS-НАВИГАТОРА. НАДЕЖНАЯ ФИКСАЦИЯ
ЭЛЕКТРОННЫХ УСТРОЙСТВ ДЛЯ ВАШЕГО УДОБСТВА.**

ДЕРЖАТЕЛЬ ЭЛЕКТРОННЫХ УСТРОЙСТВ

- Превосходная платформа для мультимедийной системы в кабине вашего мотовездехода.
- Прочная конструкция из полипропилена, изготовленная методом литья под давлением. Плотная посадка и простая установка.
- Благодаря возможности регулировки надежно удерживает большинство планшетов и смартфонов с диагональю от 13 до 25,4 см (даже при использовании защитных чехлов).
- Полностью интегрируется с аудиосистемой MTX, а также интерком-системой Rugged Radios.
- Позволяет установить GPS-навигатор Garmin Montana 680T.
- Встроенный грузовой отсек (3,8 л) с доступом к розетке 12 В для зарядки электронных устройств.

Подходит для **Maverick X3, Maverick X3 MAX**

715002874

КОМПЛЕКТ ОБОГРЕВА ВИЗОРА

- Удобное расположение на мотовездеходе, не ограничивающее ваших движений.
- Розетка для подключения обогреваемого визора для предотвращения запотевания во время езды.
- Быстрая и простая установка.
- Приобретается отдельно.
- Обогреваемый визор не входит в комплект поставки.

Подходит для **Maverick X3, Maverick X3 MAX**

715001246

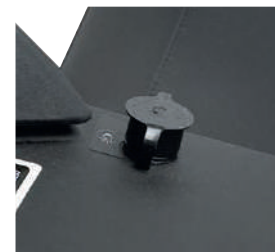

ЛЕБЕДКА WARN PROVANTAGE

- Запатентованная дисковая тормозная система облегчает управление лебедкой.
- Эргономичная рукоятка муфты свободного хода.
- Трехступенчатый планетарный редуктор для плавной и эффективной эксплуатации.
- Полностью металлические шестерни и корпус коробки передач.
- Полностью герметичные электромотор и редуктор для защиты от погодных явлений.
- Погодозащищенный проводной пульт дистанционного управления и выключатель, устанавливаемый на панель приборов.
- Ограниченная пожизненная гарантия на механические компоненты и 3-летняя гарантия на электрические.
- Соответствует требованиям ЕС.



WARN PROVANTAGE 4500-S

- Тяговое усилие 2041 кг.
- Синтетический трос длиной 15,2 м и диаметром 5,5 мм.
- Направляющий клюз с двойным порошковым покрытием.
- Для установки требуются соответствующий жгут проводов (715003585) и передний бампер Pre-Runner.

Подходит для **Maverick X3, Maverick X3 MAX**
715002941



WARN PROVANTAGE 4500

- Тяговое усилие 2041 кг.
- Стальной трос длиной 16,8 м и диаметром 5,5 мм.
- Роликовая направляющая.
- Для установки требуются соответствующий жгут проводов (715003585) и передний бампер Pre-Runner.

Подходит для **Maverick X3, Maverick X3 MAX**
715002425

ЛЕБЕДКА CAN-AM TERRA SUPERWINCH

- Эргономичная рукоятка муфты свободного хода.
- Прочная конструкция со стальными шестернями и втулками, обеспечивающими большой крутящий момент и продолжительный срок службы.
- Автоматическая тормозная система обеспечивает 100% тормозное усилие.
- Защищенный от воздействия погодных явлений соленоид.
- Соответствует требованиям ЕС.



ЛЕБЕДКА CAN-AM TERRA 45 SUPERWINCH

- Тяговое усилие 2041 кг.
- Стальной трос длиной 16,8 м и диаметром 6,3 мм.
- Надежная направляющая с 4 роликами.
- Для установки требуются соответствующий жгут проводов (715003585) и передний бампер Pre-Runner.

Подходит для **Maverick X3, Maverick X3 MAX**
715002838



НОВИНКА ЛЕБЕДКА CAN-AM TERRA 45SR SUPERWINCH

- Тяговое усилие 2041 кг.
- Трос длиной 15,2 м и диаметром 4,8 мм.
- Для предотвращения коррозии направляющий клюз выполнен из алюминия.
- Для установки требуются соответствующий жгут проводов (715003585) и передний бампер Pre-Runner.

Подходит для **Maverick X3, Maverick X3 MAX**
715004446

СОБЕРИТЕ СВОЮ ЛЕБЕДКУ ЗА ЧЕТЫРЕ ПРОСТЫХ ШАГА

1 ВЫБЕРИТЕ МОДЕЛЬ
МОТОВЕЗДЕХОДА

2 ВЫБЕРИТЕ МОДЕЛЬ
ЛЕБЕДКИ

3 ВЫБЕРИТЕ СВОЮ
МОДЕЛЬ

4 ТРЕБУЕТСЯ

БАМПЕР PRE-RUNNER

ПРОВОДКА

**MAVERICK X3,
MAVERICK X3 MAX**

Лебедки Can-Am Terra
SuperWinch
или
Лебедки серии Provantage Warn

Все

715002878
ИЛИ
715003433

715003585



СКОРО В ПРОДАЖЕ

НОВИНКА ДОМКРАТ OFF-ROAD

- Спортивный домкрат позволит легко заменить колесо прямо на трассе.
- Может использоваться как со стандартными торцевыми ключами, так и пневматическими (головка на 13 мм).
- Имеющаяся опора облегчает закрепление домкрата на держателях запасного колеса.
- Две точки крепления для фиксации домкрата.
- Диапазон подъема: от 19 до 108 см.

Подходит для Maverick X3, Maverick X3 MAX

715003610



НОВИНКА НАПРАВЛЯЮЩИЙ КЛЮЗ ДЛЯ ЛЕБЕДОК SUPERWINCH

- Необходим при замене троса лебедки на синтетический. Коррозионстойкий алюминиевый клюз предотвратит цепляние троса за углы роликовой направляющей, как и его преждевременный износ в результате контакта с грубой поверхностью изношенных роликов.
- Для исключительного использования с синтетическими тросами лебедки.

Подходит для лебедки SuperWinch 715004449



НАПРАВЛЯЮЩИЙ КЛЮЗ ДЛЯ ЛЕБЕДОК WARN

- Направляющий клюз с двойным порошковым покрытием.
- Необходим для использования синтетического троса лебедки (715001118) с лебедками Warn.
- Для исключительного использования с синтетическими тросами лебедки.

Подходит для использования с лебедкой Warn 705204567

ЖГУТ ПРОВОДОВ ДЛЯ УСТАНОВКИ ЛЕБЕДКИ

- (без иллюстрации)
- Необходим для установки лебедки.

Подходит для Maverick X3, Maverick X3 MAX 715003585

БЕСПРОВОДНОЙ ПУЛЬТ ДИСТАНЦИОННОГО УПРАВЛЕНИЯ ЛЕБЕДКОЙ

- Быстроустанавливаемая система благодаря наличию жгута проводов со встроеной антенной и всего необходимого крепежа.
- Данная система позволяет управлять лебедкой в радиусе 15,2 м, увеличивая ваши возможности по вытаскиванию мотовездехода.
- Все компоненты системы водонепроницаемы.

Подходит для использования с лебедкой Warn 715002542



ПРОВОДНОЙ ПУЛЬТ ДИСТАНЦИОННОГО УПРАВЛЕНИЯ ЛЕБЕДКОЙ SUPERWINCH

- Данный комплект позволяет владельцам использовать проводной пульт дистанционного управления лебедкой.
- Используется совместно с переключателем на руле.
- Соответствует требованиям ЕС.

Подходит для использования с лебедкой SuperWinch 710004887



СИНТЕТИЧЕСКИЙ ТРОС ЛЕБЕДКИ

- Синтетический трос для лебедки Warn длиной 15,2 м и диаметром 5,5 мм.
- При замене троса лебедки на синтетический требуется установка направляющего клюза (705204567). Это позволит предотвратить его повреждение и преждевременный износ.

Подходит для использования с лебедкой Warn

715001118

- Синтетический трос для лебедки Warn длиной 15,2 м и диаметром 4,8 мм.
- При замене троса лебедки на синтетический требуется установка направляющего клюза (715004449). Это позволит предотвратить его повреждение и преждевременный износ.

Подходит для использования с лебедкой SuperWinch 715004448



РОЛИКОВАЯ НАПРАВЛЯЮЩАЯ

- Рекомендуется заменять вместе с тросом.
- Усиленная направляющая для замены используемой с лебедками Warn.

Подходит для использования с лебедкой Warn 715001119

Подходит для лебедки SuperWinch 710004822



ПРОВОДНОЙ ПУЛЬТ ДИСТАНЦИОННОГО УПРАВЛЕНИЯ ЛЕБЕДКОЙ WARN

- Данный комплект позволяет владельцам использовать проводной пульт дистанционного управления лебедкой.
- Используется совместно с переключателем на руле.
- Соответствует требованиям ЕС.

Подходит для использования с лебедкой Warn 710001002

СИНТЕТИЧЕСКИЙ УДЛИНИТЕЛЬ ТРОСА

- Легкий удлинитель троса диаметром 6,3 мм прост в обращении и не будет производить шум при транспортировке в багажнике.
- Легко подсоединяется к тросу лебедки, увеличивая его длину на 15,2 м.
- Усилие на разрыв — 2041 кг.

715001120



ЗАДНЕЕ ТЯГОВО-СЦЕПНОЕ УСТРОЙСТВО

- Легкая и прочная конструкция из стали.
- Гальванопокрытие.
- Обеспечивает возможность установки шара TCU и буксировки прицепа.
- Данное TCU обеспечивает тяговое усилие в 590 кг.
- Шар TCU в комплект поставки не входит.

Подходит для Maverick X3, Maverick X3 MAX

715002883 • Черный Can-Am
715003938 • Красный



СМЕННОЙ МЕТАЛЛИЧЕСКИЙ ТРОС

- Трос длиной 16,8 м и диаметром 5,5 мм для лебедки Warn.

Подходит для использования с лебедкой Warn 715001117

- Трос длиной 14,3 м и диаметром 6,3 мм.
- Тяговая нагрузка — 2041 кг.

Подходит для использования с лебедкой SuperWinch 705011595





**ЗАКРЕПИТЕ СВОЕ
ПРЕВОСХОДСТВО С ПОМОЩЬЮ
АМОРТИЗАТОРОВ FOX.**

СКОРО В ПРОДАЖЕ

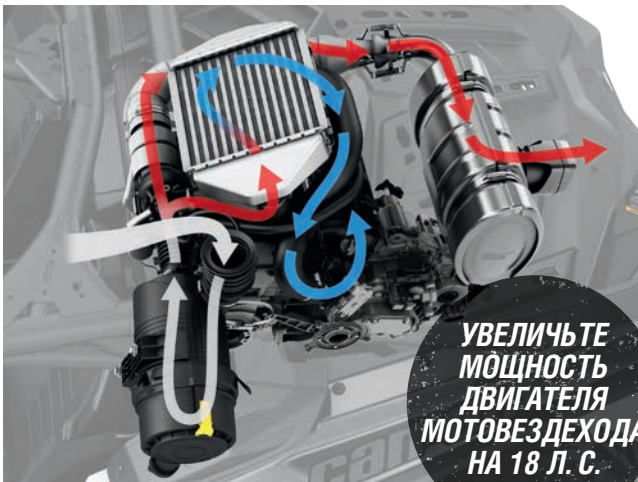

**УВЕЛИЧЬТЕ
МОЩНОСТЬ
ДВИГАТЕЛЯ
МОТОВЕЗДЕХОДА
НА 18 Л. С.**

КОМПЛЕКТ УВЕЛИЧЕНИЯ МОЩНОСТИ (172 Л. С.)

- Комплект доработки мотовездеходов Maverick X3 исключительно 2017 модельного года.
- Увеличение мощности двигателя на 18 л. с. до 172 л. с.
- Включает в себя: интеркулер с вентилятором, катализатор топливного насоса, спортивный ремень вариатора.
- Для сохранения гарантийного покрытия установка комплекта производится авторизованным дилером BRP.

Подходит для Maverick X3, Maverick X3 MAX (модели 2017 МГ)

715004700



НОВИНКА КОМПЛЕКТ АМОРТИЗАТОРОВ FOX HIGH-PERFORMANCE 2.5 / 3 BYPASS*

- Передние и задние амортизаторы, оснащенные дополнительными резервуарами, обеспечивают характеристики подвески, аналогичные тем, которыми обладает подвеска модели X rs.
- Повышение комфорта при движении, улучшение управляемости мотовездехода.
- Внутренние перепускные клапаны позволяют быстро адаптировать величину демпфирующего усилия в зависимости от условий движения.
- Возможность регулировки быстрого и медленного сжатия.
- Регулировки позволяют энтузиастам любого уровня подстроить поведение подвески в зависимости от условий движения.
- Широкий диапазон демпфирования отбоя.
- Прогрессивные пружины и регулируемая точка перехода и величина преднатяга.
- Болтовые соединения позволяют быстро заменить амортизаторы.
- Рекомендованный размер колес: 73,5 см (29").

Подходит для Maverick X3 (кроме моделей X rs)

715003937

*ПРЕДОСТЕРЕЖЕНИЕ. Внесение изменений в конструкцию мотовездехода и установка дополнительного оборудования могут привести к ухудшению управляемости. Необходимо уделить время на тестовые заезды, которые позволят вам адаптироваться к изменениям в поведении мотовездехода после внесения доработок. Не вносите в конструкцию изменения, не получившие одобрения BRP. Не устанавливайте дополнительное оборудование, использование которого не было рекомендовано BRP. Поскольку подобные изменения не были протестированы специалистами BRP, они могут стать причиной повышенного риска получения травм, потери управляемости или сделать мотовездеход непригодным для эксплуатации с юридической точки зрения. Обратитесь к авторизованному дилеру BRP за информацией о доступных для вашей модели аксессуарах и дополнительном оборудовании.

ГЛУШИТЕЛИ YOSHIMURA: ВЫБОР СОВРЕМЕННЫХ ЧЕМПИОНОВ.



НОВИНКА СЪЕМНЫЙ ГЛУШИТЕЛЬ СИСТЕМЫ ВЫПУСКА YOSHIMURA

- Разработан в сотрудничестве с компанией Yoshimura.
- Изготовлен из нержавеющей стали марки AISI 304 (08X18H10). Концевая часть выполнена из углепластикового волокна.
- Улучшает звук выпуска и внешний вид мотовездехода. На 19% легче глушителя, устанавливаемого по умолчанию.
- Искрогаситель сертифицирован службой леса США/ Министерством сельского хозяйства США (USDF/ USDA).
- Не требует калибровки системы впрыска топлива.
- Соответствует требованиям Ассоциации владельцев мотовездеходов для активного отдыха (ROHVA) и Агентства по защите окружающей среды США (EPA).
- Не соответствует требованиям ЕС.

Подходит для **Maverick X3, Maverick X3 MAX**
715002882

КРОНШТЕЙН ОГНЕТУШИТЕЛЯ LONESTAR RACING

- Благодаря особой конструкции позволяет мгновенно извлечь огнетушитель в экстренной ситуации.
- Изготовлен из анодированного алюминия черного цвета.
- Обеспечивает вас надежным средством пожаротушения.
- Может крепиться на трубах диаметром 4,7 см.
- Закрепляется на любом участке каркаса.
- В комплект поставки входят: необходимый крепеж, шплинт, монтажная пластина и 2 хомута.
- Огнетушитель приобретается отдельно.
- С логотипом «Lonestar Racing for Can-Am».

Подходит для **Maverick X3, Maverick X3 MAX**
715003734



СПОРТИВНЫЙ ВОЗДУШНЫЙ ФИЛЬТР TWIN AIR

- Лучшее решение для самых сложных условий эксплуатации.
- Промасленный поролоновый фильтр многоступенчатой фильтрации обеспечивает превосходную защиту от пыли даже при интенсивной работе.
- Моющийся фильтр допускает повторную эксплуатацию.

Подходит для **Maverick X3, Maverick X3 MAX**
715002895



СМЕННЫЙ ПОРОЛОНОВЫЙ ФИЛЬТРУЮЩИЙ ЭЛЕМЕНТ

(без иллюстрации)

- Сменный поролоновый элемент для фильтра производства Twin Air.

Подходит для **Maverick X3, Maverick X3 MAX**
707800713



НОВИНКА ФИЛЬТР ПРЕДВАРИТЕЛЬНОЙ ОЧИСТКИ И ПЫЛЕОТДЕЛИТЕЛЬ S & B

- Передовая система фильтрации производства S&B Filters удаляет 94% пыли до того, как она попадет в воздушный фильтр.
- Способствует поддержанию чистоты фильтра при частых поездках в условиях запыленности, предотвращая попадание грязи в фильтр.
- Позволяет экономить время и деньги, поскольку увеличивает продолжительность интервалов обслуживания фильтра, а также общий срок его службы.
- Крепления позволяют разместить пылеотделитель как на верхних, так и на нижних трубах каркаса, а также установленных крышах.

Подходит для **Maverick X3, Maverick X3 MAX**
715004297

ФИЛЬТР ПРЕДВАРИТЕЛЬНОЙ ОЧИСТКИ СИСТЕМЫ ВПУСКА

- Увеличивает уровень защиты двигателя при движении в сложных условиях.
- Препятствует быстрому загрязнению воздушного фильтра.
- Фильтр удерживает частицы крупнее 0,19 мм.
- Простая, не требующая инструментов, установка.
- Не совместим с фильтром предварительной очистки и пылеотделителем производства S & B.

Подходит для **Maverick X3, Maverick X3 MAX**
715004266

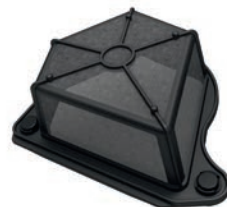

ЧЕХОЛ

ТРАНСПОРТИРОВОЧНЫЙ ЧЕХОЛ

- Прочная конструкция, выполненная из УФ-стойкого, крашеного в массе полиэфирного волокна.
- Мягкие вставки на внутренней поверхности чехла предотвращают истирание ветрового стекла и окрашенных панелей корпуса.
- Подверженные истиранию участки чехла дополнительно усилены двумя слоями полотна.
- Погодозащищенный чехол предотвратит повреждение мотовездехода при транспортировке.
- Отверстие для доступа к крышке топливного бака. Возможность доступа в кабину со стороны пассажира.
- Быстрая и простая установка.
- Идеально подойдет к мотовездеходу как с установленным дополнительным оборудованием, так и без него.

Подходит для **Maverick X3**
715002877

Подходит для **Maverick X3 MAX**
715003843

СКОРО В ПРОДАЖЕ

КОМПЛЕКТ СНЕГОУБОРОЧНОГО ОТВАЛА ALPINE FLEX (183 CM)

- Нож отвала шириной 183 см изготовлен из гибкого и прочного сверхвысокомолекулярного термопластика (UHMW).
- Невероятная гибкость отвала предотвращает его повреждение в результате случайных столкновений.
- Ударопоглощающие свойства возвращают снегоуборочный отвал в первоначальный вид.
- Система амортизации практически полностью устраняет передачу толчков, возникающих при столкновении, водителю или мотовездеходу.
- Простая в эксплуатации система быстрого монтажа/демонтажа.
- Удобное расположение механизма поворота ножа устраняет необходимость нагибаться для изменения его положения.
- Высокое расположение шарнирного узла не позволяет отвалу отрываться от поверхности.
- Совместим с дополнительным оборудованием Alpine Flex для дальнейшего расширения функционала.
- В комплект поставки входит роликовая направляющая для использования со снегоуборочным отвалом и ограничитель хода для защиты троса.



В комплект поставки входят:

Отвал Alpine Flex (183 см) (715001972),
Рама Alpine Flex (715002461),
Монтажный комплект Alpine Flex (715003833)

Подходит для Maverick X3, Maverick X3 MAX

715004695

ШИНЫ И ДИСКИ

ОРИГИНАЛЬНЫЕ ШИНЫ

ШИНЫ MAXXIS BIGHORN ДЛЯ МОДЕЛИ X DS

Передние —
29 x 9 x 14"
705401674
Задние —
29 x 11 x 14"
705502225

ШИНЫ MAXXIS BIGHORN ДЛЯ МОДЕЛИ X RS (ПЕРЕДНИЕ И ЗАДНИЕ)

Передние и задние —
30 x 10 x 14"
705401718

ШИНЫ MAXXIS BIGHORN 2.0

Передние
28 x 9 x 14"
705401592
Задние
28 x 11 x 14"
705502144

Передние
27 x 9 x 14"
705401377
705400961 . CE
Задние
27 x 11 x 14"
705502019
705501295 . CE



ОРИГИНАЛЬНЫЕ КОЛЕСНЫЕ ДИСКИ



КОЛЕСНЫЙ ДИСК MAVERICK X3 14" С БЕДЛОКОМ

- Алюминиевый диск черного цвета с прозрачным покрытием.
- Несколько вариантов цветового решения бедлока.
- Для установки бедлока потребуется 16 болтов (250000893).

Подходит для Maverick X3, Maverick X3 MAX

Передние
14 x 7"

- Вылет колеса = 55 мм
- Для моделей X rs = передние и задние

705401706

Задние
14 x 8"

- Вылет колеса = 76 мм

705502286



БЕДЛОК MAVERICK X3 14"

- Литой алюминиевый бедлок.
- Устанавливается на передний колесный диск (705401706) и задний колесный диск (705402286).
- Представлен в черном и золотистом исполнениях.

Подходит для Maverick X3 и Maverick X3 MAX (только модели X rs, X ds)

- **705401709 • Черный**
- **705401913 • Золотистый**



КОЛЕСНЫЙ ДИСК MAVERICK X3 14"

- Алюминиевый диск черного цвета с прозрачным покрытием.

Подходит для Maverick X3 и Maverick X3 MAX (только модели Base)

Передние
14 x 7"

- Вылет колеса = 55 мм

705401965

Задние
14 x 8"

- Вылет колеса = 76 мм

705502493

АКСЕССУАРЫ ЭКИПИРОВКА ЗАПАСНЫЕ ЧАСТИ

2018

MAVERICK

**ДОПОЛНИТЕЛЬНОЕ ОБОРУДОВАНИЕ
ДЛЯ MAVERICK X3**

ШИНЫ И ДИСКИ

50 КРЫШИ

**53 ЗАКРЫТАЯ КАБИНА ИЗ
ПОЛИМЕРНОГО МАТЕРИАЛА**

54 ВЕТРОВЫЕ СТЕКЛА И ЗЕРКАЛА

56 ДВЕРИ

57 ВЕТРОЗАЩИТА

58 ЗАЩИТНЫЕ ПЛАСТИНЫ

60 БАМПЕРЫ И ЭЛЕМЕНТЫ ЗАЩИТЫ

66 СТОЙКИ И КРОНШТЕЙНЫ

68 РЕШЕНИЯ ДЛЯ ПЕРЕВОЗКИ ГРУЗА

71 ОСВЕТИТЕЛЬНОЕ ОБОРУДОВАНИЕ

74 АУДИОСИСТЕМЫ И СИСТЕМЫ СВЯЗИ

76 ЭЛЕКТРОННЫЕ УСТРОЙСТВА

78 ЛЕБЕДКИ И ТЯГОВО-СЦЕПНЫЕ УСТРОЙСТВА

81 КОМПЛЕКТЫ СИДЕНИЙ

**82 СПОРТИВНЫЕ АКСЕССУАРЫ
И ДОПОЛНИТЕЛЬНОЕ ОБОРУДОВАНИЕ**

85 ГУСЕНИЧНАЯ СИСТЕМА

87 СНЕГОУБОРОЧНЫЙ ОТВАЛ ALPINE FLEX

88 ЧЕХЛЫ

88 ШИНЫ

89 ДИСКИ



СТР.
50



СТР.
54



СТР.
81

CAN-AM.BRP.COM



Посмотрите наши видеоматериалы для того, чтобы узнать больше о новых инновационных экипировке и аксессуарах.



Уделите время на знакомство с интерактивным онлайн-каталогом. Получите доступ к информации о представленной продукции, изображениям и видеороликам в высоком разрешении.

XPS

Узнайте больше о маслах и смазочных материалах XPS.





СПОРТИВНАЯ ОДЕЖДА И ЭКИПИРОВКА

- | | |
|-----------------------------|---------------------|
| 91 СПОРТИВНАЯ ОДЕЖДА CAN-AM | 96 ОЧКИ |
| 93 ДЖЕРСИ | 96 ПЕРЧАТКИ |
| 93 ДЛЯ ПРЕОДОЛЕНИЯ ГРЯЗИ | 96 ДЛЯ ПОДРОСТКОВ |
| 94 ШЛЕМЫ | 97 СУМКИ |
| 95 ПРОТИВОПЫЛЕВЫЕ МАСКИ | 97 ТАБЛИЦА РАЗМЕРОВ |
| 95 СИСТЕМЫ СВЯЗИ | |

На странице instructions.brp.com
вы найдете указания по установке
дополнительного оборудования BRP.

Указания содержат рекомендации по установке, списки необходимых
запасных частей и сервисных наборов для ремонта и обслуживания.

ЗАПАСНЫЕ ЧАСТИ И СРЕДСТВА ДЛЯ ПРОВЕДЕНИЯ ТЕХНИЧЕСКОГО ОБСЛУЖИВАНИЯ

- | |
|--|
| 98 ОРИГИНАЛЬНЫЕ ЗАПАСНЫЕ ЧАСТИ |
| 101 МАСЛА И СРЕДСТВА ДЛЯ ПРОВЕДЕНИЯ
ТЕХНИЧЕСКОГО ОБСЛУЖИВАНИЯ |

В данном каталоге представлена полная линейка запасных частей,
аксессуаров, дополнительного оборудования и экипировки BRP. Некоторые
из представленных изделий могут быть недоступны в стране вашего
проживания вследствие климатических условий, наличия или отсутствия
местных сертификатов и/или прочих обозначенных законом требований.
Для получения актуальной информации обратитесь к вашему дилеру BRP.



MAVERICK

ДОПОЛНИТЕЛЬНОЕ ОБОРУДОВАНИЕ ДЛЯ СЕГМЕНТА





ПРОКАЧАЙТЕ СВОЙ MAVERICK

ПОДБЕРИТЕ ДОПОЛНИТЕЛЬНОЕ ОБОРУДОВАНИЕ, КОТОРОЕ ПОМОЖЕТ ВАМ ИСПЫТАТЬ НОВЫЕ ЭМОЦИИ ОТ СВОЕГО МОТОВЕЗДЕХОДА. УЛУЧШИТЕ ЕГО ВНЕШНИЙ ВИД, ДОБАВЬТЕ ЗАЩИТУ И СИСТЕМУ ОСВЕЩЕНИЯ — ТАК ВЫ СМОЖЕТЕ НАСЛАЖДАТЬСЯ СВОИМ МОТОВЕЗДЕХОДОМ И ПРИ СВЕТЕ ДНЯ, И ВО ТЬМЕ НОЧНОЙ.



- 1 ТЕНТ БИМИНИ С СОЛНЦЕЗАЩИТНЫМ КОЗЫРЬКОМ** **СТР. 52**
- 2 НИЗКОЕ ВЕТРОВОЕ СТЕКЛО** **СТР. 54**
- 3 СПОРТИВНЫЕ АЛЮМИНИЕВЫЕ ДВЕРИ** **СТР. 56**
- 4 ПЕРЕДНИЙ БАМПЕР PRE-RUNNER** **СТР. 62**
- 5 СПОРТИВНАЯ ЗАЩИТА ПОРОГОВ ДЛЯ МОДЕЛЕЙ MAX** **СТР. 65**
- 6 ДВУХРЯДНАЯ СВЕТОДИОДНАЯ ФАРА 99 СМ (270 ВТ)** **СТР. 72**

MAVERICK

ДОПОЛНИТЕЛЬНОЕ ОБОРУДОВАНИЕ ДЛЯ СЕГМЕНТА





ПРОКАЧАЙТЕ СВОЙ MAVERICK

ГРЯЗЬ МОЖЕТ БЫТЬ ВАШИМ ЛУЧШИМ ДРУГОМ, НО ТОЛЬКО В ТОМ СЛУЧАЕ, ЕСЛИ СРАЗУ ПОКАЗАТЬ, КТО ЗДЕСЬ ГЛАВНЫЙ. ВЫ. УБЕДИТЕСЬ, ЧТО ВАШ MAVERICK ПРЕОДОЛЕЕТ ЛЮБУЮ ГРЯЗЕВУЮ ЯМУ, ОСНАСТИВ ЕГО ПОДХОДЯЩИМ ДОПОЛНИТЕЛЬНЫМ ОБОРУДОВАНИЕМ. ЗАЩИТИТЕ ЕГО ТАК, ЧТОБЫ ОН МОГ СПРАВИТСЯ С ЛЮБЫМ ПРЕПЯТСТВИЕМ, КОТОРОЕ ВСТАНЕТ У ВАС НА ПУТИ.



- | | |
|--|----------------|
| 1 СПОРТИВНАЯ АЛЮМИНИЕВАЯ КРЫША | СТР. 51 |
| 2 НИЗКОЕ ВЕТРОВОЕ СТЕКЛО | СТР. 54 |
| 3 ПЕРЕДНИЙ БАМПЕР PRE-RUNNER | СТР. 62 |
| 4 ЗАДНИЙ БАМПЕР | СТР. 63 |
| 5 ЗАЩИТА ПОРОГОВ | СТР. 65 |
| 6 ЗАЩИТА РАДИАТОРА | СТР. 83 |
| 7 ДВУХРЯДНАЯ СВЕТОДИОДНАЯ ФАРА 99 СМ (270 Вт) | СТР. 72 |
| 8 СВЕРХШИРОКИЕ ПОДКРЫЛКИ | СТР. 64 |
| 9 КОМПЛЕКТ ШНОРКЕЛЕЙ | СТР. 83 |

Смотри
ВИДЕО



CAN-AMOFFROAD.COM



АЛЮМИНИЕВАЯ КРЫША LONESTAR RACING

- Крыша из алюминия толщиной 2,1 мм.
- Прочная и легкая.
- Улучшает внешний вид мотовездехода благодаря спортивной конструкции и оригинальному графическому оформлению.
- Не совместима с кронштейном для установки осветительных приборов и полноразмерным ветровым стеклом.
- Обеспечивает защиту от погодных явлений и улучшает внешний вид мотовездехода.
- С логотипом «Lonestar Racing for Can-Am».

Подходит для Maverick 2014 и новее

- 715003590 • Салатовый
- 715003805 • Ярко-голубой
- 715003806 • Красный Can-Am

Подходит для Maverick MAX

- 715003591 • Салатовый
- 715003807 • Ярко-голубой
- 715003808 • Красный Can-Am

СПОРТИВНЫЙ ШИК ОТ LONESTAR RACING.
СПЕЦИАЛЬНО ДЛЯ МОТОВЕЗДЕХОДОВ
CAN-AM.



СПОРТИВНАЯ КРЫША

- Превосходная защита от погодных явлений.
- Может устанавливаться со стойкой осветительных приборов для установки на каркас безопасности или спортивную крышу.

Подходит для **Maverick 2014 и новее**

- Простая, не требующая инструментов установка.
- Стойкая к ударным нагрузкам литая под давлением конструкция из полиэтилена высокой плотности (ПЭВП).

■ 715003020 • Черный

Подходит для **Maverick**

- Конструкция из термоформованного ТПО-пластика.

■ 715003061 • Камуфляжная расцветка Mossy Oak Break-Up Country Camo

■ 715001444 • Камуфляжная расцветка Next G-1 Vista Camo



**ПРОСТАЯ, НЕ ТРЕБУЮЩАЯ
ИНСТРУМЕНТОВ УСТАНОВКА.**

СПОРТИВНАЯ АЛЮМИНИЕВАЯ КРЫША

- Формованная крыша из алюминия толщиной 2,25 мм.
- Прочная и легкая.
- Спортивный внешний вид.
- Не совместима с ветровыми стеклами.
- Не совместима с защитой переднего пространства кабины.

Подходит для **Maverick**

715001659 • Чистый алюминий



ПАНОРАМНАЯ СПОРТИВНАЯ КРЫША

- Обеспечивает защиту от погодных явлений и естественное освещение кабины.
- Конструкция из термоформованного ТПО-пластика.
- Тонированное стекло крыши.
- Может устанавливаться со стойкой осветительных приборов для установки на крышу.

Подходит для **Maverick MAX**

■ 715001967 • Черный

■ 715002504 • Светло-серый

НАКЛАДКИ КАРКАСА БЕЗОПАСНОСТИ

- Пластиковые наклейки защищают каркас безопасности.
- Придают мотовездеходу законченный вид благодаря цветовым акцентам.
- Входит в стандартное оснащение моделей Maverick MAX X rs DPS и XT.

Подходят для **Maverick MAX**

■ 705009840 • Ярко-голубой

■ 705009841 • Ярко-красный

■ 705008450 • Черный

■ 705008976 • Красный Cap-Am

■ 705007956 • Белый

■ 705007955 • Желтый



КРЫША DELUXE

- Обеспечивает превосходную защиту, освежает внешний вид мотовездехода, легко устанавливается.
- Крыша из двухлиствого полиэтилена высокой плотности (ПЭВП) придает мотовездеходу премиальный вид, а также обеспечивает полную защиту ездовых при совместном использовании со спортивным козырьком.
- Кронштейн для быстрой установки обеспечивает легкую и не требующую инструментов установку/снятие.

Подходит для **Maverick 2013**

- 715001306 • Красный
- 715001478 • Черный
- 715001479 • Желтый

Подходит для **Maverick 2014 и новее**

- 715001951 • Красный
- 715001949 • Черный
- 715001950 • Желтый
- 715002503 • Светло-серый



СПОРТИВНЫЙ КОЗЫРЕК

- Спортивный козырек, изготовленный из двухлиствого полиэтилена высокой плотности (ПЭВП), со встроенными отделениями для хранения мелочей как для водителя, так и для пассажира.
- Необходим для установки стойки осветительных приборов (715001718 или 715001687).
- Оборудован углублениями для установки выключателей осветительных приборов.
- Совместно со складной крышей Deluxe формирует полноразмерную крышу, что обеспечивает максимальную защиту от погодных явлений.
- Простая установка и снятие.
- Может использоваться совместно с любым типом ветрового стекла.

Подходит для **Maverick 2013**

- 715000762 • Черный

Подходит для **Maverick 2014 и новее, Maverick MAX**

- 715001952 • Черный
- 715002502 • Светло-серый

СОЗДАЙТЕ СОБСТВЕННУЮ КРЫШУ DELUXE, ВЫБРАВ ПОДХОДЯЩИЙ ЦВЕТ И СИСТЕМУ ОСВЕЩЕНИЯ

ОБРАТИТЕСЬ К СТРАНИЦЕ 73

ТЕНТ БИМИНИ С СОЛНЦЕЗАЩИТНЫМ КОЗЫРЬКОМ

- Прочная конструкция, выполненная из УФ-стойкого крашеного в массе полиэфира волокна.
- Инновационная складная крыша, которая оснащается жестким солнцезащитным козырьком, позволяющим закреплять тент в свернутом состоянии, а также устанавливать дополнительные осветительные приборы.
- Быстрая и простая установка.

Подходит для **Maverick**

- 715001198 • Черный

Подходит для **Maverick MAX**

- 715001965 • Черный



■ 715001316

Mossy Oak Break-Up Country Camo



ПОЛИЭСТЕРОВАЯ КРЫША

- Обеспечивает защиту от посторонних предметов и препятствий.
- УФ-стойкий, водоотталкивающий крашенный в массе полиэстер плотностью 600 ден с логотипом Can-Am.
- Ремни, оснащенные липучками Velcro, обеспечивают простую и быструю установку.
- Крышу можно свернуть и закрепить на каркасе.
- Может устанавливаться со стойкой осветительных приборов для установки на каркас безопасности или крышу.
- Позволяет свернуть и закрепить мягкую часть на козырьке.

Подходит для **Maverick**

715003395



СЕТЧАТАЯ КРЫША

- Обеспечивает защиту от посторонних предметов и препятствий.
- Стойкость к УФ-излучению. Логотип Can-Am.
- Ремни, оснащенные липучками Velcro, обеспечивают простую и быструю установку.
- Позволяет свернуть и закрепить мягкую часть на козырьке.
- Может устанавливаться со стойкой осветительных приборов для установки на каркас безопасности или крышу.

Подходит для **Maverick**

715003130

ПОЛНОРАЗМЕРНАЯ ПЛАСТИКОВАЯ КАБИНА

- Дополнительная защита водителя и пассажира от погодных явлений.
- Комплект из крыши, солнцезащитного козырька, дверей и задней панели.
- Не может использоваться совместно с комплектом шноркелей (715001728).

Включает в себя:

- Тент бимини с солнцезащитным козырьком (715001198/715001965)
- Пластиковые двери и заднее окно (715003451/715003525)
- Полноразмерное ветровое стекло (715003854)

Подходит для **Maverick 2014 и новее** (кроме моделей **Turbo, X mr, X ds Turbo, X rs Turbo 2016 и новее**)

■ 715003452 • Черный

Подходит для **Maverick MAX 2014 и новее** (кроме моделей **Turbo, X mr, X ds Turbo и X rs Turbo 2016 и новее**)

■ 715003453 • Черный



ПЛАСТИКОВЫЕ ДВЕРИ И ЗАДНЕЕ ОКНО

- Двери и заднее окно изготовлены из крашеного в массу полиэстера Sur Last Series 70 для дополнительной надежности.
- Высокая степень защиты от УФ-лучей, воды, плесени. Превосходная стойкость к истиранию и разрыву.
- Окна изготовлены из ламинированного полированного винила.
- Алюминиевая рама.
- Окна оснащены застежками-молниями.
- Простая и быстрая установка/снятие в жаркие и солнечные дни.
- Стандартная система открывания/закрывания автомобильного типа.
- Используется исключительно с тентом бимини.
- Не может использоваться совместно с комплектом шноркелей.

Подходит для **Maverick 2014 и новее** (кроме моделей **Turbo, X mr, X ds Turbo, X rs Turbo 2016 и новее**)

■ 715003451 • Черный

Подходит для **Maverick MAX 2014 и новее** (кроме моделей **Turbo, X mr, X ds Turbo и X rs Turbo 2016 и новее**)

■ 715003525 • Черный



СОЗДАЙТЕ СОБСТВЕННУЮ КАБИНУ.

ЕСЛИ ВЫ ВДРУГ ЗАХОТИТЕ СОЗДАТЬ СВОЮ СОБСТВЕННУЮ КАБИНУ, НАША МОДУЛЬНАЯ СИСТЕМА ПОМОЖЕТ ВАМ В ЭТОМ. ПОДБЕРИТЕ ДОПОЛНИТЕЛЬНОЕ ОБОРУДОВАНИЕ И СОЗДАЙТЕ СОБСТВЕННУЮ КАБИНУ ИЛИ МОДИФИЦИРУЙТЕ ТУ, ЧТО У ВАС ЕСТЬ.

100% СОВМЕСТИМЫЕ КОМПОНЕНТЫ
ОБРАЗУЮТ МОДУЛЬНУЮ СИСТЕМУ

КРЫШИ СТР. 50

ВЕТРОВЫЕ СТЕКЛА СТР. 54

ДВЕРИ СТР. 56

ЗАДНИЕ СТЕКЛА КАБИНЫ СТР. 57



**ДЛЯ УСТАНОВКИ И СНЯТИЯ
НЕ ТРЕБУЮТСЯ ИНСТРУМЕНТЫ.**

НИЗКОЕ ВЕТРОВОЕ СТЕКЛО

- Стойкое к динамическим нагрузкам низкое ветровое стекло из поликарбоната.
- Не желтеет, не мутнеет, не трескается. Обеспечивает превосходную оптическую четкость и защиту от УФ-лучей.
- Обеспечивает защиту водителя и пассажира от погодных явлений.
- Верхняя отбортовка для отклонения воздушного потока.
- Кронштейн для быстрой установки обеспечивает легкую и не требующую инструментов установку/снятие.
- Не совместимо с пластиковыми дверями.

Подходит для **Maverick, Maverick MAX**

715003856



ОТКИДНОЕ ВЕТРОВОЕ СТЕКЛО

- Изготовлено из поликарбоната толщиной 6 мм.
- Ветровое стекло может быть установлено в одну из следующих позиций: полностью закрытое, открытое на $\frac{1}{4}$ или $\frac{1}{2}$.
- Обеспечивает приток свежего воздуха, сравнимый с низким ветровым стеклом, а также защиту, предоставляемую полноразмерным ветровым стеклом, без необходимости замены каких-либо частей.
- Верхняя часть снимается без использования инструментов.
- Стекло крепится к каркасу безопасности на двух шарнирах.
- Наилучшим образом подходит для движения в грязи.

Подходит для **Maverick, Maverick MAX**

715002465



**СТЕКЛО ПОВОРАЧИВАЕТСЯ ВОКРУГ
2 ТОЧЕК, РАСПОЛОЖЕННЫХ НА КАРКАСЕ**



ПОЛНОРАЗМЕРНОЕ ИЗНОСОСТОЙКОЕ ВЕТРОВОЕ СТЕКЛО

- Стойкое к динамическим нагрузкам прочное ветровое стекло из износостойкого поликарбоната Makrolon.
- Кронштейн для быстрой установки обеспечивает легкую и не требующую инструментов установку/снятие.
- Обеспечивает оптическую четкость и повышенную износостойкость.
- Обеспечивает защиту водителя и пассажира от погодных явлений.

Подходит для **Maverick, Maverick MAX**

715003852

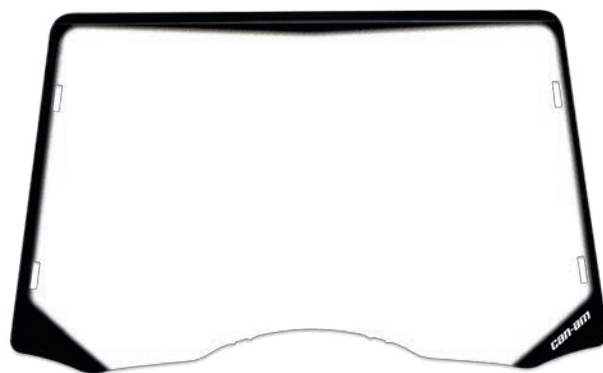

ПОЛНОРАЗМЕРНОЕ ВЕТРОВОЕ СТЕКЛО

- Стойкое к динамическим нагрузкам прочное ветровое стекло из поликарбоната.
- Не желтеет, не мутнеет, не трескается. Обеспечивает превосходную оптическую четкость и защиту от УФ-лучей.
- Кронштейн для быстрой установки обеспечивает легкую и не требующую инструментов установку/снятие.
- Обеспечивает защиту водителя и пассажира от погодных явлений.

Подходит для **Maverick, Maverick MAX**

715003854

АЛЮМИНИЕВОЕ БОКОВОЕ ЗЕРКАЛО

- Усиленное литое алюминиевое зеркало
- Сохраняет свое положение при движении по самой пересеченной местности.
- Конструкция с шаровым шарниром обеспечивает точную регулировку и превосходную обзорность.
- Может использоваться как с установленными крышей и ветровым стеклом, так и без них.
- Не предназначено для использования на дорогах общего пользования.
- Может быть установлено как со стороны водителя, так и со стороны пассажира.
- Не совместимо с закрытой кабиной.
- Приобретается отдельно.



Подходит для **Maverick, Maverick MAX**

715002091

АЛЮМИНИЕВОЕ ЗЕРКАЛО ЗАДНЕГО ВИДА

- Усиленное литое алюминиевое зеркало заднего вида.
- Сохраняет свое положение при движении по самой пересеченной местности.
- Конструкция с шаровым шарниром обеспечивает точную регулировку и превосходную обзорность.
- Не может быть установлено совместно со стойкой осветительных приборов для установки на каркас безопасности или крышу.
- Не предназначено для использования на дорогах общего пользования.



Подходит для **Maverick, Maverick MAX**

715002220



ПАНОРАМНОЕ ЗЕРКАЛО ЗАДНЕГО ВИДА

- Выпуклая поверхность зеркала обеспечивает широкий угол обзора.
- Может использоваться как с установленными крышей и ветровым стеклом, так и без них.

Подходит для **Maverick, Maverick MAX**

715000956



БОКОВОЕ ЗЕРКАЛО

- В комплект поставки входит крепление для установки зеркала на каркас.
- Не совместимо с жесткой закрытой кабиной.

Подходит для **Maverick, Maverick MAX**

Левое

715001192

Правое

715001418



ЗЕРКАЛО ЗАДНЕГО ВИДА

- Зеркало заднего вида автомобильного типа.
- Может использоваться как с установленными крышей и ветровым стеклом, так и без них.
- Не может быть установлено совместно со стойкой осветительных приборов для установки на каркас безопасности или крышу.

Подходит для **Maverick, Maverick MAX**

715001191



ШИРОКИЙ ПРОЕМ, ОБРАЗУЕМЫЙ ДВЕРЬМИ, ОБЕСПЕЧИВАЕТ ПРОСТОТУ ПОСАДКИ И ВЫСАДКИ.

СПОРТИВНЫЕ АЛЮМИНИЕВЫЕ ДВЕРИ

- Изготовлены из легкого алюминия.
- Поворотный фиксатор в передней части двери и петли в задней позволяют широко распахнуть двери для легкой посадки в кабину и высадки из нее.
- Порошковое покрытие черного цвета.

Подходят для **Maverick 2013**

715001658

Подходят для **Maverick 2014 и новее**

715002115

Подходит для **Maverick MAX**

715001958



МЯГКАЯ ОБИВКА СПОРТИВНЫХ АЛЮМИНИЕВЫХ ДВЕРЕЙ С КАРМАНАМИ

- Мягкая обивка с встроенными карманами для хранения мелких вещей.
- Обеспечивает защиту ног водителя и пассажира при ударе о дверь во время движения.

Подходит для **Maverick**

715002351 • Для передних дверей

Подходит для **Maverick MAX**

715002405 • Для задних дверей



ЗАЩИТА ЗАДНЕГО ПРОСТРАНСТВА КАБИНЫ⁵⁷



ЗАДНИЙ ВЕТРОЗАЩИТНЫЙ ЭКРАН

- Полноразмерная задняя сетка сокращает всасывание пыли и дождевых капель при установленном лобовом стекле.
- Крепится к каркасу безопасности.
- Белый логотип Can-Am на черной сетке.
- Не совместим с комплектом шноркелей.
- Устанавливается по умолчанию на модели Limited.

Подходит для **Maverick, Maverick MAX** (только модели **Turbo, X ds Turbo** и **X rs Turbo 2016** и новее)

715002552

Подходит для **Maverick, Maverick MAX** (кроме моделей **Turbo, X ds Turbo** и **X rs Turbo 2016** и новее)

715003078



ВИНИЛОВОЕ ЗАДНЕЕ ОКНО

- Прозрачное и гибкое окно из винила.
- Не трескается при температурах до -20 °С.
- Делает пребывание в кабине более комфортным, предотвращая попадание внутрь пыли и капель дождя.
- Быстро устанавливается на каркас безопасности.

Подходит для **Maverick 2013**

715001373

- Размещенный в верхней части логотип Can-Am белого цвета не препятствует обзору.
- Не может использоваться с комплектом шноркелей.

Подходит для **Maverick 2014** и новее, **Maverick MAX** (кроме моделей **X mr, Turbo, X ds Turbo, X rs Turbo 2016** и новее)

715003131



ЗАДНЕЕ ОКНО

- Прочная рама из полиэтилена, окно из поликарбоната.
- Быстрая и простая установка.
- Обеспечивает защиту заднего пространства кабины аналогично заднему стеклу автомобиля.
- Модель аналогична окну, используемому в закрытой кабине.
- Совместимо с грузовой балкой.
- Не совместимо с поперечиной для закрепления ремней безопасности и комплектом шноркелей.

Подходит для **Maverick 2014** и новее (кроме моделей **X mr, Turbo, X ds Turbo, X rs Turbo 2016** и новее)

715002856

Подходит для **Maverick MAX** (кроме моделей **X mr, X ds Turbo, X rs Turbo 2016** и новее)

715002857



ЗАДНЯЯ СЕТКА

- Задняя сетка в спортивном стиле.
- Быстро устанавливается на каркас безопасности.
- Размещенный в верхней части логотип Can-Am белого цвета не препятствует обзору.
- Не может использоваться с комплектом шноркелей.

Подходит для **Maverick 2013**

715000832 • Черный

Подходит для **Maverick, Maverick MAX 2014** и новее (кроме модели **X ds Turbo**)

715003132

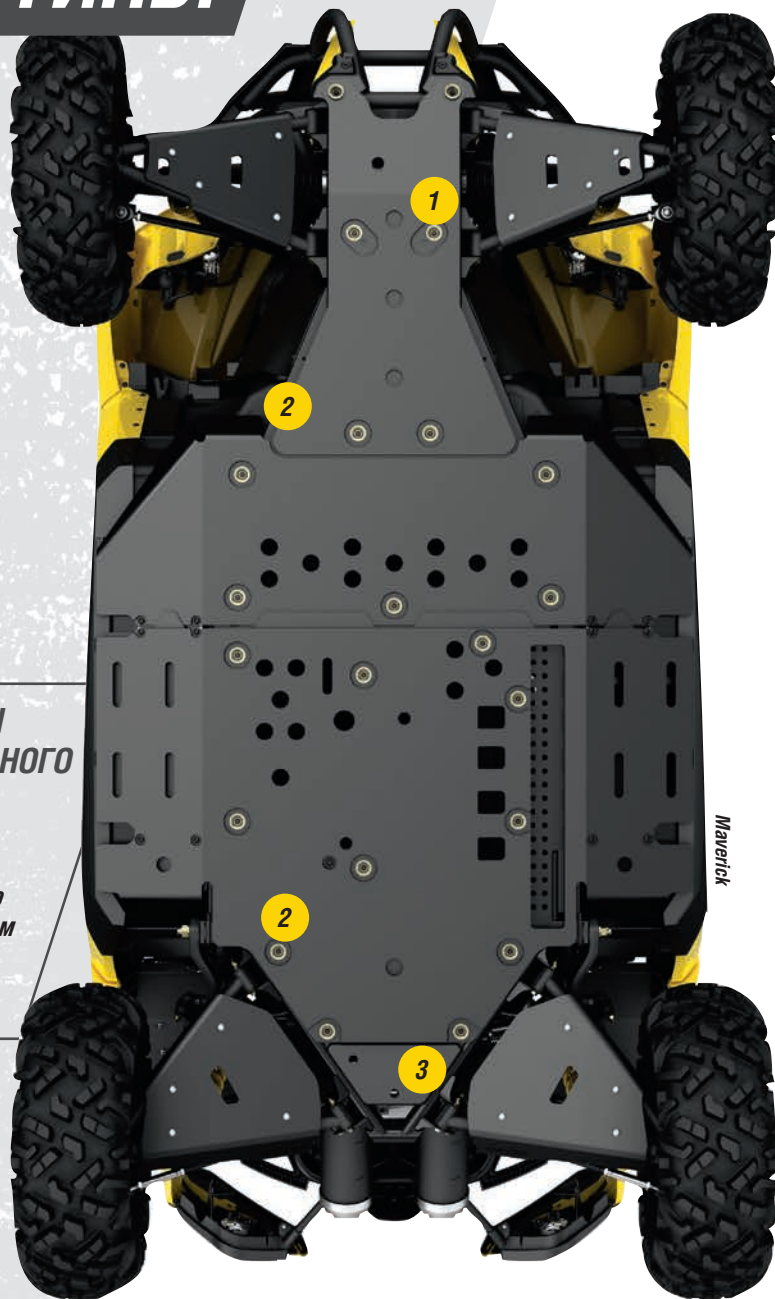

**ЗАЩИТНЫЕ ПЛАСТИНЫ
ИЗ ВЫСОКОМОЛЕКУЛЯРНОГО
ПОЛИЭТИЛЕНА**

*Легче алюминиевых пластин.
Элементы из высокомолекулярного
полиэтилена (ВМПЭ) толщиной 9,5 мм
обеспечивают гладкое и бесшумное
преодоление препятствий.*

ОПРЕДЕЛИТЕ
СВОЮ
ПЛАТФОРМУ



MAVERICK,
MAVERICK X MR,
MAVERICK X RS
2015 И СТАРШЕ
(КРОМЕ
МОДЕЛЕЙ MAX)

MAVERICK MAX,
MAVERICK MAX
X RS 2015
И СТАРШЕ

MAVERICK X XC,
MAVERICK XC

MAVERICK X DS,
MAVERICK X RS
2016 И НОВЕЕ

MAVERICK,
MAVERICK X RS
2015 И СТАРШЕ
(ТОЛЬКО МОДЕЛИ
MAX)

MAVERICK X XC,
MAVERICK XC
(КРОМЕ МОДЕЛИ
MAX)

**НАБОР ЗАЩИТНЫХ ПЛАСТИН
ИЗ ВЫСОКОМОЛЕКУЛЯРНОГО
ПОЛИЭТИЛЕНА**

В СОСТАВ
КОМПЛЕКТА ВХОДЯТ: 1 2 3

715004208

ОТДЕЛЬНЫЕ ЗАЩИТНЫЕ ВМПЭ-ПЛАСТИНЫ

1	ЗАЩИТА ПЕРЕДНИХ А-ОБРАЗНЫХ РЫЧАГОВ	715002100	715002100		715002100	715002100	
2	ЗАЩИТА ДНИЩА	715002109		715002109			715002109
3	ЗАЩИТА ЗАДНИХ А-ОБРАЗНЫХ РЫЧАГОВ	715002101	715002101			715002101	

Некоторые из представленных моделей могут быть недоступны или не сертифицированы в вашем регионе. За информацией, относящейся к вашему региону, обратитесь к вашему дилеру BRP.

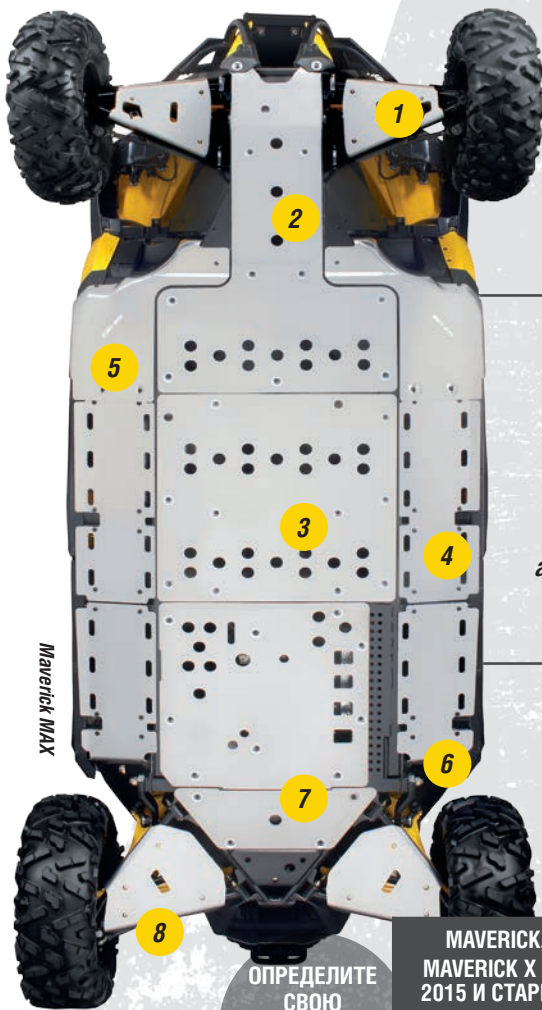

MAVERICK MAX

АЛЮМИНИЕВЫЕ ЗАЩИТНЫЕ ПЛАСТИНЫ

Наши защитные пластины изготовлены из высокопрочного алюминия 5052 (AMг) H32 толщиной 4,5 мм.

ОПРЕДЕЛИТЕ СВОЮ ПЛАТФОРМУ



MAVERICK, MAVERICK X RS 2015 И СТАРШЕ MAVERICK XMR (КРОМЕ МОДЕЛЕЙ MAX)

MAVERICK MAX MAVERICK MAX X RS 2015 И СТАРШЕ

ВСЕ МОДЕЛИ MAVERICK TURBO

MAVERICK X XC, MAVERICK XC (КРОМЕ МОДЕЛЕЙ MAX)

MAVERICK X DS, НЕ ОСНАЩЕННЫЕ ТУРБИНОЙ

НАБОР АЛЮМИНИЕВЫХ ЗАЩИТНЫХ ПЛАСТИН

715002131

715002132

715003127

715003313 (только модели MAX)

715002294

715002514

715002558 (только модели MAX)

ОТДЕЛЬНЫЕ АЛЮМИНИЕВЫЕ ЗАЩИТНЫЕ ПЛАСТИНЫ

1	ЗАЩИТА ПЕРЕДНИХ А-ОБРАЗНЫХ РЫЧАГОВ • В комплект поставки входят два изделия.	715001639	715001639	715001639	715002021	715001639
2	ПЕРЕДНЯЯ ЗАЩИТНАЯ ПЛАСТИНА	715001641	715001641	715001641	715001641	715001641
3	ЦЕНТРАЛЬНАЯ ЗАЩИТНАЯ ПЛАСТИНА (ТОЛЬКО ДЛЯ МОДЕЛЕЙ MAVERICK MAX)		715001969	715001969 (только модели MAX)		715001969 (только модели MAX)
4	ЦЕНТРАЛЬНЫЕ БОКОВЫЕ ЗАЩИТНЫЕ ПЛАСТИНЫ (ТОЛЬКО ДЛЯ МОДЕЛЕЙ MAVERICK MAX) • В комплект поставки входят два изделия.		715001970	715001970 (только модели MAX)		715001970 (только модели MAX)
5	ПЕРЕДНИЕ БОКОВЫЕ ЗАЩИТНЫЕ ПЛАСТИНЫ • В комплект поставки входят два изделия.	715002494	715002494	715002494	715002494	715002494
6	ЗАДНЯЯ БОКОВАЯ ЗАЩИТНАЯ ПЛАСТИНА • В комплект поставки входят два изделия.	715001640	715001640	715003128	715001640	715001640
7	ЗАДНИЕ ЗАЩИТНЫЕ ПЛАСТИНЫ	715001643	715001643	715002515	715001643	715002515
8	ЗАЩИТА ЗАДНИХ А-ОБРАЗНЫХ РЫЧАГОВ • В комплект поставки входят два изделия.	715001644	715001644	715002516	715002022	715002516

СОВМЕСТИМ
С ОСВЕТИТЕЛЬНЫМИ
ПРИБОРАМИ,
РАЗМЕЩАЕМЫМИ НА
ПЕРЕДНЕМ БАМПЕРЕ.



**ПРЕВОСХОДНЫЙ ВНЕШНИЙ ВИД.
ПРЕВОСХОДНАЯ ЗАЩИТА.
СПОРТИВНЫЕ АКСЕССУАРЫ ПРЕДСТАВЛЕНЫ В ТЕХ ЖЕ
ЦВЕТОВЫХ РЕШЕНИЯХ, ЧТО И МОТОВЕЗДЕХОДЫ CAN-AM.**



ПЕРЕДНИЙ БАМПЕР LONESTAR RACING

- Изготовлен из стальных труб диаметром 3,8 см с прочным порошковым покрытием, оснащен 3 мм алюминиевой пластиной для увеличения прочности.
- Дополнительная надежная защита в экстремальных условиях.
- Улучшает внешний вид мотовездехода и увеличивает степень его защиты.
- Логотипы LoneStar Racing на алюминиевой пластине и трубчатой конструкции.
- Совместим с осветительными приборами, размещаемыми на переднем бампере.
- Не совместим с лебедкой.
- С логотипом «LoneStar Racing for Can-Am».
- Не соответствует требованиям ЕС.

Подходит для **Maverick, Maverick MAX**

- 715003594 • Ярко-голубой
- 715003773 • Красный Can-Am
- 715003593 • Салатовый



ЗАДНИЙ БАМПЕР LONESTAR RACING

- Изготовлен из стальных труб диаметром 3,8 см со стойким порошковым покрытием.
- Обеспечивает защиту корпуса и системы выпуска мотовездехода.
- Улучшает внешний вид мотовездехода и увеличивает степень его защиты.
- Необходим для установки защиты заднего пространства кабины LoneStar Racing и обеспечения защиты задней части корпуса мотовездехода в полном объеме.
- Не совместим с лебедкой, тягово-сцепным устройством и держателем запасного колеса в стиле баха.
- С логотипом «LoneStar Racing for Can-Am».
- Не соответствует требованиям ЕС.

Подходит для **Maverick, Maverick MAX (кроме моделей Turbo, X ds, X ds Turbo и X rs Turbo 2016 и новее)**

- 715003602 • Ярко-голубой
- 715003804 • Красный Can-Am
- 715003601 • Салатовый

Подходит для **Maverick, Maverick MAX (Turbo, X ds Turbo, X rs Turbo 2016 и новее)**

- 715003612 • Салатовый
- 715003613 • Ярко-голубой



Смотри
ВИДЕО



CAN-AMOFFROAD.COM



ЗАЩИТА ПЕРЕДНЕГО ПРОСТРАНСТВА КАБИНЫ LONESTAR RACING

- Изготовлена из стальных труб диаметром 3,8 см со стойким порошковым покрытием.
- Улучшает внешний вид мотовездехода и увеличивает степень его защиты.
- Совпадает со стильным решением мотовездехода.
- Допускает установку алюминиевой крыши Lonestar Racing.
- Не совместима со спортивной алюминиевой крышей, спортивным козырьком и стойкой для установки осветительных приборов.
- С логотипом «Lonestar Racing for Can-Am».

Подходит для **Maverick, Maverick MAX**

- 715003596 • Ярко-голубой
- 715003603 • Красный Can-Am
- 715003595 • Салатовый



ЗАЩИТА ЗАДНЕГО ПРОСТРАНСТВА КАБИНЫ LONESTAR RACING

- Изготовлена из стальных труб диаметром 3,8 см со стойким порошковым покрытием.
- Улучшает внешний вид мотовездехода и увеличивает степень его защиты.
- Совпадает со стильным решением мотовездехода.
- Не может использоваться с задним стеклом (715002856).
- С логотипом «Lonestar Racing for Can-Am».
- Для установки требуется один из задних бамперов Lonestar Racing.

Подходит для **Maverick**

- 715003600 • Ярко-голубой
- 715003803 • Красный Can-Am
- 715003599 • Салатовый

Подходит для **Maverick MAX**

- 715003598 • Ярко-голубой
- 715003802 • Красный Can-Am
- 715003597 • Салатовый



**БАМПЕРЫ PRE-RUNNER.
НАДЕЖНАЯ ЗАЩИТА
И СООТВЕТСТВИЕ
ЦВЕТОВОМУ РЕШЕНИЮ
МОТОВЕЗДЕХОДА.**



ПЕРЕДНИЙ БАМПЕР PRE-RUNNER

- Изготовлен из стальной трубы диаметром 3,8 см, оснащен 3 мм алюминиевой пластиной для увеличения прочности.
- Дополнительная надежная защита в экстремальных условиях.
- Обеспечивает точки крепления осветительных приборов.
- Требуется монтажная пластина для установки лебедки (715001699 или 705203196 для моделей Maverick X mg).
- Не соответствует требованиям ЕС.

Подходит для **Maverick, Maverick MAX**

- 715002525 • Ярко-голубой
- 715002526 • Красный Cap-Am

- 715002520 • Салатовый
- 715001645 • Черный



ПЕРЕДНИЙ БАМПЕР DUNE

- Изготовлен из стальной трубы диаметром 3,8 см, оснащен 3 мм алюминиевой пластиной для увеличения прочности.
- Дополнительная надежная защита в экстремальных условиях.
- Обладает более выраженным углом атаки и обеспечивает точки крепления осветительных приборов.
- Не совместим с лебедкой.
- Не соответствует требованиям ЕС.

Подходит для **Maverick, Maverick MAX**

- 715001954 • Черный

ЗАДНИЙ БАМПЕР

- Изготовлен из особо прочной стальной трубы диаметром 3,8 см, оснащен 3 мм алюминиевой пластиной для увеличения прочности.
- Спортивный внешний вид.
- Обеспечивает защиту корпуса и системы выпуска мотовездехода.
- Допускает установку приемника заднего тягово-сцепного устройства.
- Необходим для установки держателя запасного колеса в стиле баха.
- Не соответствует требованиям ЕС.

Подходит для **Maverick, Maverick MAX** (кроме моделей **Turbo, X ds, Turbo X ds** и **X rs Turbo 2016** и новее)

- 715002527 • Ярко-голубой
- 715002528 • Красный Can-Am
- 715002529 • Салатовый
- 715001646 • Черный



ЗАДНИЙ БАМПЕР X DS

- Изготовлен из особо прочной стальной трубы сечением 3,8 см, оснащен 3 мм алюминиевой пластиной для увеличения прочности.
- Спортивный внешний вид.
- Обеспечивает защиту корпуса и системы выпуска мотовездехода.
- Допускает установку приемника заднего тягово-сцепного устройства.
- Совместим с держателем запасного колеса в стиле баха.
- Не совместим с моделями, омологированными на территории ЕС.

Подходит для **Maverick, Maverick MAX** (**Turbo, X ds, X ds Turbo** и **X rs Turbo 2016** и новее)

- 715002947 • Ярко-голубой
- 715002497 • Салатовый
- 715002945 • Черный



ЗАЩИТА ПЕРЕДНЕГО ПРОСТРАНСТВА КАБИНЫ

- Совпадает со стилевым решением мотовездехода.
- Не совместима с ветровыми стеклами.
- Изготовлена из стали.
- Не совместима со спортивной алюминиевой крышей, спортивным козырьком и стойкой для установки осветительных приборов.

Подходит для **Maverick, Maverick MAX**

- 715002980 • Ярко-голубой
- 715002979 • Красный Can-Am
- 715002863 • Салатовый
- 715002505 • Черный



ЗАЩИТА ГАБАРИТНЫХ ОГНЕЙ

- Антикоррозийная обработка и надежное порошковое покрытие.
- Придает мотовездеходу грубый и агрессивный внешний вид.
- В комплект поставки входят два изделия.
- Не соответствует требованиям ЕС.

Подходит для **Maverick, Maverick MAX**

- 715002982 • Ярко-голубой
- 715002981 • Красный Can-Am
- 715002864 • Салатовый
- 715002506 • Черный



ДЕРЖАТЕЛЬ ЗАПАСНОГО КОЛЕСА BAJA STYLE

- Изготовлен из прочной стальной трубы диаметром 3,8 см.
- Удерживает на месте запасное колесо.
- В комплект поставки входит специальный ремень, обеспечивающий быстрое закрепление и снятие колеса.
- Допускает установку домкрата (715001719).
- Для установки требуется задний бампер.
- Колесо в комплект поставки не входит.

Подходит для **Maverick, Maverick MAX**

- 715002957 • Ярко-голубой
- 715002956 • Красный Can-Am
- 715002539 • Салатовый
- 715002011 • Черный



ДОМКРАТ

- Домкрат Quickshot производства ProArmor.
- Позволяет заменить поврежденное колесо в полевых условиях.
- Оснащен увеличенной опорой для большей устойчивости даже на мягких грунтах.
- Для облегчения снятия колеса в комплект поставки входит ключ на 17 мм.
- Устанавливается на держатель колеса в стиле баха.
- Колесо в комплект поставки не входит.

Подходит для **Maverick, Maverick MAX**

- 715001719 • Черный



НОВИНКА 4-ТОЧЕЧНЫЕ РЕМНИ БЕЗОПАСНОСТИ

- Эксклюзивная конструкция тормозного устройства эффективно поглощает энергию при столкновении.
- Обеспечивают высокий уровень комфорта при движении.
- Простое пристегивание и отстегивание.
- Для установки требуется соответствующая поперечина.
- Патентная заявка находится на рассмотрении.
- Не соответствует требованиям ЕС.
- Соответствует требованиям Ассоциации владельцев мотовездеходов для активного отдыха (RONVA) при совместном использовании с поперечинами для крепления ремней Can-Am.

Подходят для **Maverick 2014 и новее, Maverick MAX (кроме моделей X mr)**

715004234 • Водительские

715004235 • Пассажирские



ПОПЕРЕЧИНА ДЛЯ КРЕПЛЕНИЯ 4-ТОЧЕЧНЫХ РЕМНЕЙ БЕЗОПАСНОСТИ ДЛЯ 2-МЕСТНЫХ МОДЕЛЕЙ И ЗАДНИХ СИДЕНИЙ МОДЕЛЕЙ MAX

- Толстостенная стальная поперечина диаметром 3,8 см.
- Предназначена для совместного использования с 4-точечными ремнями безопасности Can-Am.
- Не соответствует требованиям ЕС.

Подходит для **Maverick 2014 и новее, Maverick MAX 2014 и новее (кроме моделей X mr)**

715002954 • Ярко-голубой

715002535 • Салатовый

715002955 • Красный Can-Am

715002953 • Черный



ПОПЕРЕЧИНА ДЛЯ КРЕПЛЕНИЯ 4-ТОЧЕЧНЫХ РЕМНЕЙ БЕЗОПАСНОСТИ ДЛЯ ПЕРЕДНИХ СИДЕНИЙ МОДЕЛЕЙ MAX

- Толстостенная стальная поперечина диаметром 3,8 см.
- Предназначена для совместного использования с 4-точечными ремнями безопасности Can-Am.
- В комплект поставки входят защитные накладки с чехлами.
- Не соответствует требованиям ЕС.

Подходит для **Maverick MAX (кроме моделей X mr)**

715002952 • Ярко-голубой

715002541 • Салатовый

715002951 • Красный Can-Am

715002069 • Черный

Некоторые из представленных моделей могут быть недоступны или не сертифицированы в вашем регионе. За информацией, относящейся к вашему региону, обратитесь к вашему дилеру BRP.



СВЕРХШИРОКИЕ ПОДКРЫЛКИ

- Подкрылки изготовлены из полипропилена методом литья под давлением.
- Предотвращают попадание грязи и посторонних предметов в кабину мотовездехода.
- В комплект поставки входят гибкие брызговики.
- В комплект входят передние и задние подкрылки и весь необходимый крепеж.

Подходят для **Maverick, Maverick MAX**

715001323



ПОДКРЫЛКИ

- Подкрылки изготовлены из литого под давлением полипропилена.
- Предотвращают попадание грязи и посторонних предметов в кабину мотовездехода.
- В комплект входят передние и задние подкрылки и весь необходимый крепеж.

Подходят для **Maverick, Maverick MAX**

715002414



ЗАЩИТИТЕ СВОЙ MAVERICK ОТ ГРЯЗИ, ВЕТОК И КАМНЕЙ С ПОМОЩЬЮ ПОДКРЫЛКОВ И УСИЛЕННОЙ ЗАЩИТЫ ПОРОГОВ.

СПОРТИВНАЯ ЗАЩИТА ПОРОГОВ

- Обеспечивает защиту бортов мотовездехода, а также защиту ходовой части, при наезде на крупные препятствия.
- Изготовлена из особо прочных стальных труб диаметром 3,8 см.
- Антикоррозийная обработка и надежное порошковое покрытие.
- В комплект поставки входят два изделия.

Подходит для **Maverick MAX**

■ 715002943 • Ярко-голубой

■ 715002540 • Салатовый

■ 715002944 • Красный
Can-Am

■ 715002088 • Черный



СПОРТИВНАЯ ЗАЩИТА ПОРОГОВ

- Обеспечивает защиту бортов мотовездехода, а также защиту ходовой части, при наезде на крупные препятствия.
- Изготовлена из особо прочных стальных труб диаметром 3,8 см.
- Антикоррозийная обработка и надежное порошковое покрытие.
- В комплект поставки входят два изделия.

Подходит для **Maverick**

■ 715002532 • Салатовый

■ 715001649 • Черный



ЗАЩИТА ПОРОГОВ

- Обеспечивает защиту бортов мотовездехода, а также защиту ходовой части, при наезде на крупные препятствия.
- Изготовлена из особо прочных стальных труб диаметром 3,8 см.
- Антикоррозийная обработка и надежное порошковое покрытие.
- Устанавливается по умолчанию на модели XT-P.
- В комплект поставки входят два изделия.

Подходит для **Maverick**

■ 715003125 • Ярко-голубой

■ 715003123 • Салатовый

■ 715003124 • Красный
Can-Am

■ 715001722 • Черный





ГРУЗОВАЯ БАЛКА

- Закрепляемая система для установки различного дополнительного оборудования на мотовездеход SSV.
- Устанавливается на каркас безопасности.
- Универсальное крепление для большого количества аксессуаров производства Kolpin: например, держателей, ружейного кофра Gun Boot 6.0, кронштейна ружейного кофра и универсального держателя бензопилы.
- Балка изготовлена из высокопрочного анодированного черного алюминия толщиной 4,5 мм.
- В комплект поставки входит один универсальный кронштейн Kolpin (715001422).

Подходит для **Maverick, Maverick MAX** (кроме моделей **Turbo, X ds Turbo, X rs Turbo 2016 и новее**)

715001320 • Черный



**В КОМПЛЕКТ ПОСТАВКИ
ВХОДИТ ОДИН УНИВЕРСАЛЬНЫЙ
КРОНШТЕЙН KOLPIN**



КРОНШТЕЙН ГРУЗОВОЙ БАЛКИ KOLPIN

- Дополнительный кронштейн для установки крепления дополнительного оборудования на грузовой балке.
- В комплект поставки входят C-образные крепления и металлические кронштейны.

Подходит для **Maverick, Maverick MAX** (кроме моделей **Turbo, X ds Turbo, X rs Turbo 2016 и новее**)

715001422



ПЕРЕХОДНИК ДЛЯ УСТАНОВКИ ГРУЗОВОЙ БАЛКИ НА ЗАДНЕЕ ОКНО

- Обеспечивает возможность установки грузовой балки совместно с задним окном.

Подходит для **Maverick, Maverick MAX** (кроме моделей **Turbo, X ds Turbo, X rs Turbo 2016 и новее**)

715002545



ДЕРЖАТЕЛИ KOLPIN, ОСНАЩЕННЫЕ КРЕПЛЕНИЯМИ LinQ

(без иллюстрации)

- Характеристики аналогичны держателям Kolpin (715001421).
- Упрощают транспортировку инструментов и инвентаря, комбинируя держатели Kolpin с креплениями системы LinQ.
- Возможность установки 360°.

Подходят для **Maverick, Maverick MAX** (кроме моделей **Turbo, X ds Turbo, X rs Turbo 2016 и новее**)

715001351



РУЖЕЙНЫЙ КОФР GUN BOOT 6.0 IMPACT KOLPIN

- Дополнительное пространство для оружия, оснащенного рукояткой пистолетного типа, и небольших сошек.
- Легко вмещает огнестрельное оружие до 130 см длиной.
- Располагает просторным пространством для размещения 60-мм оптических прицелов.
- Легкий доступ к оружию обеспечивается откидной конструкцией.
- Защелкивающаяся крышка с возможностью блокировки.
- Эргономичная ручка для переноски и формованные антабки для ремня.
- Позволяет размещать винтовки и ружья как с левым расположением затворного механизма, так и с правым.
- Для установки необходима грузовая балка и кронштейн для ружейного кофра производства Kolpin.
- В комплект поставки входит поглощающая ударные нагрузки съемная вставка из вспененного материала и нейлона, обеспечивающая непревзойденную защиту содержимого.
- Подходит для крепления дополнительного ружейного кофра при установке соответствующего кронштейна (715001586).

Подходит для **Maverick, Maverick MAX**

715001419 • Черный



**ЗАЩЕЛКИВАЮЩАЯСЯ
КРЫШКА
С ВОЗМОЖНОСТЬЮ
БЛОКИРОВКИ.**



КРОНШТЕЙН РУЖЕЙНОГО КОФРА KOLPIN

- Позволяет разместить один ружейный кофр Gun Boot 6.0 Impact (715001419) Kolpin.
- Легкий и необыкновенно прочный кронштейн.
- Легкая регулировка, не требующая инструментов.
- Позволяет точно отрегулировать угол положения ружейного кофра.
- Для установки требуется грузовая балка.

Подходит для **Maverick, Maverick MAX** (кроме моделей Turbo, X ds Turbo, X rs Turbo 2016 и новее)

715001420 • Черный



ДОПОЛНИТЕЛЬНЫЙ КРОНШТЕЙН РУЖЕЙНОГО КОФРА

(без иллюстрации)

Подходит для **Maverick** (кроме моделей Turbo, X ds Turbo, X rs Turbo 2016 и новее)

715001586



УНИВЕРСАЛЬНЫЙ ДЕРЖАТЕЛЬ БЕНЗОПИЛЫ KOLPIN

- Специально изготовлен для надежной и безопасной транспортировки бензопилы на мотовездеходе SSV.
- Прочный металлический кронштейн с черным порошковым покрытием предназначен для закрепления любых моделей бензопил с длиной шины до 51 см.
- Резиновые накладки обеспечивают надежное крепление и амортизацию.
- Оснащен петлями для быстрого открытия.
- Удерживает бензопилу либо в вертикальном положении, либо под углом в 45° в любом направлении.
- Требуется грузовая балка.
- В комплект поставки входит защитный кожух.

Подходит для **Maverick, Maverick MAX** (кроме моделей Turbo, X ds Turbo, X rs Turbo 2016 и новее)

715001423 • Черный



ДЕРЖАТЕЛИ KOLPIN

- Прочные держатели с мягкими накладками обеспечивают надежное закрепление различных предметов диаметром от 2,5 до 10 см.
- Прочная конструкция для перевозки луков, удочек, граблей и прочих сельскохозяйственных и иных инструментов.
- Простой доступ к оборудованию благодаря кнопке быстрого открывания.
- Надежная система, рассчитанная на самые тяжелые условия эксплуатации.
- Простая установка на трубчатые багажники, стойки багажников, ящики или бамперы.
- В комплект поставки входят два изделия.

Подходят для **Maverick, Maverick MAX** (кроме моделей Turbo, X ds Turbo, X rs Turbo 2016 и новее)

715001421



КРОНШТЕЙН ТОПЛИВНОЙ КАНИСТРЫ KOLPIN

- Простой и надежный кронштейн обеспечивает быстрое закрепление и снятие топливной канистры, занимает мало места, что позволяет разместить дополнительный груз.
- Быстрое закрепление и снятие топливной канистры обеспечивается поворотным фиксатором кронштейна (¼ оборота).
- Не соответствует требованиям ЕС по креплению топливных емкостей.

Подходит для **Maverick, Maverick MAX** (кроме моделей Turbo, X ds Turbo, X rs Turbo 2016 и новее)

715001427 • Черный





ГРУЗОВОЙ КОРОБ-ХОЛОДИЛЬНИК LinQ 30 ЛИТРОВ

- Установка не требует модификации мотовездехода.
- Оснащен креплениями LinQ для быстрой установки и снятия.
- Невероятно прочная и износостойкая конструкция, изготовленная методом центробежной формовки.
- Высококачественная термоизоляция из пеноматериала обеспечивает оптимальную сохранность льда внутри короба.
- Встроенный съемный контейнер предотвращает порчу продуктов питания.
- Запираемый короб в погодозащищенном исполнении.
- Удобное расположение сливной пробки.

Подходит для **Maverick, Maverick MAX**

715002892

**ВЫСОКОКАЧЕСТВЕННАЯ
ТЕРМОИЗОЛЯЦИЯ ПОЗВОЛЯЕТ
ДОЛЬШЕ ПОДДЕРЖИВАТЬ НИЗКУЮ
ТЕМПЕРАТУРУ ВНУТРИ КОРОБА**



**ГРУЗОВОЙ КОРОБ? АУДИОСИСТЕМА?
ЭТО УНИВЕРСАЛЬНОСТЬ СИСТЕМЫ LinQ,
УМНОЖЕННАЯ НА ПЕРЕДОВОЙ ОПЫТ МАРКИ CAN-AM!**

ГРУЗОВОЙ КОРОБ LinQ 43 ЛИТРА С АУДИОСИСТЕМОЙ

- Недорогой способ взять с собой в следующую поездку не только необходимый груз, но и любимые мелодии.
- Поскольку установка осуществляется на грузовую платформу, не уменьшает объем внутреннего пространства кабины. Громкость звучания позволяет слушать музыку при движении со средней скоростью.
- В состав комплекта входят Bluetooth-приемник и 16,5-см динамики, являющиеся частью крышки короба.
- Быстросъемный. Обеспечивает безопасную перевозку груза.
- Для защиты аккумулятора служит функция автоматического выключения системы после 10 минут бездействия.
- Панель управления с подсветкой превосходно подходит для ночных поездок.
- Водостойкое исполнение динамиков.
- Не совместим со спортивной защитой заднего пространства кабины производства Lonestar Racing.

Подходит для **Maverick, Maverick MAX**

715003018



ГРУЗОВОЙ КОРОБ LinQ (45 Л)

- Надежно удерживает груз при транспортировке.
- Быстрая и простая установка на багажник и снятие с багажника благодаря креплениям LinQ.

Подходит для **Maverick, Maverick MAX (кроме моделей Turbo, X ds Turbo, X rs Turbo 2016 и новее)**

715003879

ПОДДОН ГРУЗОВОЙ ПЛАТФОРМЫ

- Закрывает грузовую платформу.
- Обеспечивает точки крепления груза.
- Процедура снятия не требует инструментов.
- Изготовлен из прочной полиэтиленовой пластмассы.

Подходит для **Maverick, Maverick MAX** (кроме моделей **Turbo, X ds Turbo, X rs Turbo 2016** и новее)

715001904 • Черный

**МОДУЛЬНЫЕ КОФРЫ LinQ DELUXE**

- Для установки и снятия не требуются инструменты.
- Универсальные, прочные и вместительные.
- Идеально подходят для перевозки всего, что нужно в любых условиях.
- Погодозащищенное и устойчивое к царапинам исполнение. Оснащается формованным резиновым дном.
- Центральное отделение может использоваться отдельно.
- Съемный багажный ящик.

Подходят для **Maverick, Maverick MAX** (кроме моделей **Turbo, X ds Turbo, X rs Turbo 2016** и новее)

715001695 • 44 л

715001694 • 73 л

СЪЕМНЫЙ
БАГАЖНЫЙ ЯЩИК



**ПРОСТАЯ УСТАНОВКА
И СНЯТИЕ БЛАГОДАРЯ
КРЕПЛЕНИЯМ LinQ**

БАГАЖНАЯ СУМКА

- Прочная багажная сумка с дождевиком, обеспечивающим защиту от погодных явлений.

Подходит для **Maverick, Maverick MAX**

280000539 • Черный



ДОЖДЕВИК
ОБЕСПЕЧИВАЕТ
ДОПОЛНИТЕЛЬНУЮ
ЗАЩИТУ

**БАГАЖНЫЙ МЕШОК 10 Л**

- Погодозащищенный мешок со сворачивающимся верхом надежно защитит перевозимый груз.

Подходит для **Maverick, Maverick MAX**

269502121

МЯГКАЯ БАГАЖНАЯ СУМКА

(без иллюстрации)

- 3-секционная сумка.
- Обеспечивает перевозку экипировки в погодозащищенных условиях.
- Мягкая багажная сумка объемом 45 л спроектирована с учетом конструкции переднего и заднего багажников мотовездехода, а также соответствующих стоек для увеличения максимального объема.

Подходит для **Maverick** и **Maverick MAX** (кроме моделей **Turbo, X ds Turbo, X rs Turbo 2016** и новее)

715003759 • Черный

ХОЛОДИЛЬНИК В ЗАДНЕМ ПОДЛОКОТНИКЕ

- Специально спроектированная вставка в пространство подлокотника между двумя задними сиденьями.
- Магнитная крышка обеспечивает быстрый доступ к содержимому.
- Вместимость — 5 л.

Подходит для **Maverick MAX** (кроме моделей **Turbo, X ds Turbo, X rs Turbo 2016** и новее)

715001961

**СУМКА СПИНКИ СИДЕНЬЯ**

- Быстроразъемная сетчатая сумка.
- Изготовлена из стойкого к выцветанию полиэстера.
- В комплект поставки входят два изделия.

Подходит для **Maverick MAX**

715001960





ГРУЗОВОЙ КОРОБ LinQ (124 л)

- Оснащенный системой LinQ задний багажный короб устанавливается и снимается за секунды.
- Вместимость грузового короба составляет 124 л, его внутреннее пространство не имеет перегородок для увеличения полезного объема и облегчения доступа внутрь.
- Изготовлен из литого под давлением полиэтилена. Усилен в критических участках.
- Полностью герметичная крышка обеспечивает защиту груза от пыли, влаги и погодных явлений.
- Требуется комплект проводов (710003419).
- Сменные панели для грузового короба представлены во множестве цветовых решений для обеспечения полного соответствия расцветке вашего мотовездехода (приобретаются отдельно).
- Не совместим со спортивной защитой заднего пространства кабины держателем запасного колеса в стиле баха производства Lonestar Racing.

Подходит для **Maverick, Maverick MAX**
715001747 • Черный (с задним фонарем)

ЕВРОПЕЙСКАЯ ВЕРСИЯ
715001748 (без заднего фонаря)



ЦВЕТНЫЕ ПАНЕЛИ ДЛЯ ГРУЗОВОГО КОРОБА LinQ (124 л)

- Подходят для грузового короба LinQ (124 л).
- Цветные панели обеспечивают соответствие цвета багажного короба LinQ (124 л) цвету вашего мотовездехода.

Подходит для багажного короба LinQ (124 л)

- | | |
|----------------------------|------------------------------|
| ■ 715001391 • Черный | ■ 715002480 • Светло-серый |
| ■ 715001392 • Желтый | ■ 715002984 • Ярко-голубой |
| ■ 715001395 • Ярко-красный | ■ 715002985 • Салатовый |
| □ 715002481 • Белый | ■ 715002986 • Красный Can-Am |

ЕВРОПЕЙСКАЯ ВЕРСИЯ (соответствует требованиям ЕС)

- Без заднего фонаря
- | | |
|----------------------|----------------------------|
| ■ 715001397 • Черный | ■ 715002482 • Светло-серый |
| ■ 715001398 • Желтый | □ 715002483 • Белый |



КОМПЛЕКТ ПРОВОДОВ ДЛЯ БАГАЖНОГО КОРОБА LinQ

- Необходим для работы заднего фонаря.

Подходит для **Maverick, Maverick MAX**
710003419 • Черный



ГРУЗОВОЙ КОРОБ LinQ (86 л)

- Установка не требует модификации мотовездехода.
- Оснащен креплениями LinQ для быстрой установки и снятия.
- Запираемый короб в погодозащищенном исполнении.
- Надежно удерживает груз при транспортировке.

Подходит для **Maverick, Maverick MAX**
715002474



СТОЙКА БАГАЖНИКА LinQ

- Прочная и надежная.
- Надежно удерживает перевозимый груз.
- Быстрая, не требующая инструментов установка благодаря системе LinQ.
- Антикоррозийная обработка внутренних и внешних поверхностей и надежное порошковое покрытие.

Подходит для **Maverick, Maverick MAX**

- | | |
|-------------------------------|-------------------------------|
| 715001665 • Черная 10 см | 715001671 • Черная 15 см |
| 715001711 • Серебристая 10 см | 715001712 • Серебристая 15 см |





**ЗДЕСЬ РОЖДАЮТСЯ ЯРКИЕ ИДЕИ.
СОЗДАЙТЕ СОБСТВЕННУЮ СИСТЕМУ ОСВЕЩЕНИЯ,
ВЫБИРАЯ ИЗ ПРАКТИЧЕСКИ БЕСКОНЕЧНОГО ЧИСЛА
КОМБИНАЦИЙ СВЕТОВОГО ОБОРУДОВАНИЯ.
ЕДИНСТВЕННЫЙ ВЫКЛЮЧАТЕЛЬ — ВАШЕ ВООБРАЖЕНИЕ.**

**ДВУХРЯДНАЯ СВЕТОДИОДНАЯ ФАРА 99 СМ (270 ВТ)**

- Оснащена 54 светодиодными лампами (5 Вт) производства Cree.
- 24 300 люмен.
- Располагается в защищенном месте внутри каркаса безопасности. Обеспечивает мощное и точное освещение.
- В комплект поставки входят монтажный кронштейн и провода.
- Не совместима с полноразмерным ветровым стеклом, откидным ветровым стеклом и защитой переднего пространства кабины.

Подходит для **Maverick, Maverick MAX**
715002932

ОСВЕЩАЕТ МЕСТНОСТЬ НА ДИСТАНЦИЯХ БОЛЕЕ 900 МЕТРОВ ПЕРЕД МОТОВЕЗДЕХОДОМ И ПО 35 МЕТРОВ СЛЕВА И СПРАВА ОТ НЕГО

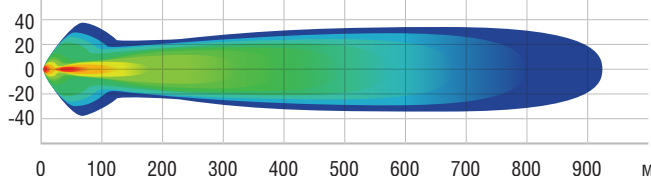
**ДВУХРЯДНАЯ СВЕТОДИОДНАЯ ФАРА 38 СМ (90 ВТ)**

- Оснащена 18 светодиодными лампами (5 Вт) производства Cree.
- 8400 люмен.
- Дополняет стойку осветительных приборов для спортивного козырька. Допускается установка на большинство бамперов.
- В комплект поставки входят комплект проводов и выключатель.

Подходит для **Maverick, Maverick MAX**
715002934

**ДВУХРЯДНАЯ СВЕТОДИОДНАЯ ФАРА 25 СМ (60 ВТ)**

- Оснащена 12 светодиодными лампами (5 Вт) производства Cree.
- 5400 люмен.
- Высокая мощность в компактном корпусе.
- В комплект поставки входят комплект проводов и выключатель.
- Не совместима с передним бампером Pre-Runner.

Подходит для **Maverick, Maverick MAX**
715002933

ОСВЕЩАЕТ МЕСТНОСТЬ НА ДИСТАНЦИЯХ БОЛЕЕ 580 МЕТРОВ ПЕРЕД МОТОВЕЗДЕХОДОМ И ПО 20 МЕТРОВ СЛЕВА И СПРАВА ОТ НЕГО

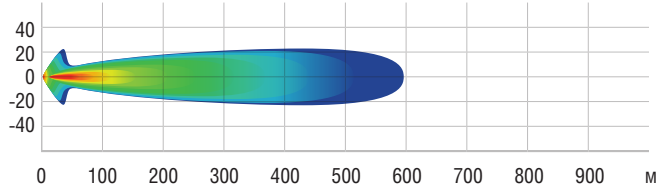

ОСВЕЩАЕТ МЕСТНОСТЬ НА ДИСТАНЦИЯХ БОЛЕЕ 460 МЕТРОВ ПЕРЕД МОТОВЕЗДЕХОДОМ И ПО 20 МЕТРОВ СЛЕВА И СПРАВА ОТ НЕГО

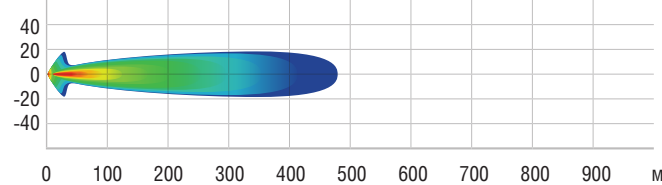
**КРУГЛЫЕ СВЕТОДИОДНЫЕ ФАРЫ (10 СМ) (2 X 25 ВТ)**

- Светодиодные фары мощностью 25 Вт.
- 2 x 1800 люмен.
- Прочная водонепроницаемая конструкция.
- В комплект поставки входят основные провода и выключатель.
- Решетка с логотипом Can-Am.
- Идеально сочетаются со стойкой осветительных приборов для спортивного козырька и большинством бамперов, оснащенных набором для установки осветительных приборов.
- В комплект поставки входят два изделия.
- Не соответствуют требованиям ЕС.

Подходят для **Maverick, Maverick MAX**
715002935



2 X 1800 ЛЮМЕН

**ФОНАРЬ ОСВЕЩЕНИЯ ВНУТРЕННЕГО ПРОСТРАНСТВА КАБИНЫ**

- Светодиодный фонарь легко устанавливается на мотовездеход.
- В комплект поставки входят необходимые провода.
- Может быть установлен на каркас безопасности или крышу, как с установленной обивкой, так и без нее.

Подходит для **Maverick, Maverick MAX**
715002455

*Светодиодные фары предназначены ИСКЛЮЧИТЕЛЬНО для внедорожной эксплуатации.

Некоторые из представленных моделей могут быть недоступны или не сертифицированы в вашем регионе. За информацией, относящейся к вашему региону, обратитесь к вашему дилеру BRP.



СТОЙКА ОСВЕТИТЕЛЬНЫХ ПРИБОРОВ ДЛЯ СПОРТИВНОГО КОЗЫРЬКА

- Придает индивидуальности внешнему виду мотовездехода Can-Am.
- Изготовлена из прочного алюминия.
- Обеспечивает необходимую защиту дополнительных осветительных приборов.
- Полностью интегрируемое решение.
- Может устанавливаться непосредственно

- на спортивный козырек (715000762, 715001952 или 715002502).
- В комплект поставки входят необходимые провода.
- Осветительные приборы приобретаются отдельно.



Подходит для **Maverick, Maverick MAX**

715001687 • Черный

715001718 • Серебристый

СТОЙКА ОСВЕТИТЕЛЬНЫХ ПРИБОРОВ ДЛЯ УСТАНОВКИ НА КАРКАС ИЛИ КРЫШУ

- Придает индивидуальности внешнему виду мотовездехода Can-Am.
- Изготовлена из прочного алюминия.
- Обеспечивает необходимую защиту дополнительных осветительных приборов.
- Полностью интегрируемое решение.
- Может закрепляться непосредственно на каркасе безопасности, а также на спортивной крыше, полиэфирной крыше, панорамной спортивной крыше или сетчатой крыше.
- В комплект поставки входят необходимые провода.
- Осветительные приборы приобретаются отдельно.
- Не допускает совместной установки со спортивным козырьком или алюминиевой крышей.



Подходит для **Maverick, Maverick MAX**

715001094 • Серебристый

715001686 • Черный

НАБОР ДЛЯ УСТАНОВКИ ОСВЕТИТЕЛЬНЫХ ПРИБОРОВ

(без иллюстрации)

- Необходим для установки круглых светодиодных фар (10 см).
- Выключатель не входит в комплект поставки.

Подходит для **Maverick 2016 и новее**, Подходит для **Maverick 2015**
Maverick X ds 2015 и новее и старше (кроме моделей X ds)

715001366 • Черный

715001713 • Черный

СИЛОВОЙ ПРОВОД

(без иллюстрации)

- Обеспечивает подвод питания от задней аккумуляторной батареи в переднюю часть мотовездехода.
- Для безопасности оснащен предохранителем.

Подходит для **Maverick MAX 2016 и новее**

715002036



СВЕТОДИОДНЫЕ ФОНАРИ ДЛЯ ПЕРЕДНЕГО БАМПЕРА

- Комплект фонарей со светодиодами типа Cree мощностью 10 Вт и светотодачей 900 люмен на каждый фонарь.
- Длинный световой пучок до 107 м, при потреблении менее 1 ампера на фонарь.
- Оснащены универсальными зажимами, обеспечивающими установку на трубы различного диаметра.
- Не соответствуют требованиям ЕС.

Подходят для **Maverick, Maverick MAX**

715001741

МОНТАЖНЫЙ КОМПЛЕКТ СВЕТОДИОДНОЙ ФАРЫ

(без иллюстрации)

- Необходим для установки светодиодных фар размером 25 см и 38 см на бамперы или переднюю стойку дополнительного оборудования.

Подходит для **Maverick, Maverick MAX**

715002175



НОВИНКА СИСТЕМА РАДИОСВЯЗИ RUGGED RADIOS

- Прекрасно подойдет для поддержания связи во время групповых поездок.
- Удобное размещение тангенты на рулевом колесе.
- В комплект поставки входят кронштейн радиостанции, внутришлемный динамик, комплект микрофона и зарядное устройство базы.
- Допускает синхронизацию с интерком-системой Rugged Radios (715002891).
- Дальность: 3,5 — 7 км.
- В комплект поставки входят: двухдиапазонная ручная радиостанция мощностью 5 Вт RH-5R производства Rugged Radios, внутришлемный динамик / комплект микрофона, тангенты, кронштейн, зарядное устройство базовой станции.

Подходит для **Maverick, Maverick MAX**
715003440



НОВИНКА ИНТЕРКОМ-СИСТЕМА RUGGED RADIOS

- Предназначена для обеспечения коммуникации водителя и пассажира.
- Возможность подключения до 4 абонентов.
- Оснащается портом для подключения устройства воспроизведения музыкальных файлов.
- Органы управления устанавливаются в размещенный на торпедо блок выключателей.
- Допускает синхронизацию с системой радиосвязи Rugged Radios (715003440).
- Для установки на модели Maverick MAX требуется силовой провод (715003094).

Подходит для **Maverick, Maverick MAX**
715002891

НОВИНКА КОМПЛЕКТ ВНУТРИШЛЕМНЫХ НАУШНИКОВ ДЛЯ ЗАДНИХ ПассаЖИРОВ RUGGED RADIOS

- Комплект дополнительных проводов (3,7 м) и внутришлемных наушников/микрофонов для увеличения числа абонентов до 4 человек.

Подходит для интерком-системы производства Rugged Radios
715004380



СИЛОВОЙ ПРОВОД

(без иллюстрации)

- Необходим для подвода питания от АКБ.
- Требуется для установки определенного электрооборудования.

Подходит для **Maverick, Maverick MAX**
715003094

ПЕРЕДНИЕ И ЗАДНИЕ ДИНАМИКИ

- Прекрасные динамики для эксплуатации на открытом воздухе.
- В комплект поставки входят корпуса динамиков черного цвета и необходимая проводка.
- В комплект поставки входят два изделия
- Устанавливается по умолчанию на модели Limited.

Подходят для **Maverick, Maverick MAX**

715001309 • Передние (13 см)

715001315 • Задние (16,5 см)



ВХОДИТ
В СОСТАВ
КОМПЛЕКТА
АУДИОСИСТЕМЫ

КОМПЛЕКТ АУДИОСИСТЕМЫ

- Данная система состоит из выносного блока, усилителя/приемника и комплекта динамиков (производства Jensen). Надежная и удобная система с простой установкой.
- Водозащищенная конструкция из стойких к УФ-воздействию материалов обеспечивает надежную работу системы в самых неблагоприятных условиях.
- Светодиодная подсветка облегчает эксплуатацию системы.
- Возможность переключения между AM/FM-радио, 7-канальным погодным радио и плеером iPod (система совместима со стандартами USB 2.0 и MP3/WMA).
- Простое подключение.
- Мощность — 50 Вт х4. Рабочий диапазон — от -10 °С до 60 °С.
- Для установки необходим переходник для подключения радио / GPS (715001404) (кроме моделей X mg и оснащенных комплектом шноркелей (715001728)).
- Устанавливается по умолчанию на модели Limited.

Подходит для **Maverick, Maverick MAX**

715001197



ПЕРЕХОДНИК ДЛЯ УСТАНОВКИ РАДИОПРИЕМНИКА/ ПРИЕМНИКА GPS

- Позволяет устанавливать на центральную консоль аудиосистему/приемник GPS.
- В комплект поставки входят заглушки для неиспользуемых слотов.
- Устанавливается по умолчанию на модели Limited.

Подходит для **Maverick, Maverick MAX**

715001404 • Черный



**ДОБАВЬ ГРОМКОСТИ!
НАСЛАЖДАЙТЕСЬ ЛУЧШИМИ
СУДОВЫМИ РЕШЕНИЯМИ
В ОБЛАСТИ ВОСПРОИЗВЕДЕНИЯ
ЗВУКА ДОСТУПНЫМИ ТЕПЕРЬ И НА
МОТОВЕЗДЕХОДАХ CAN-AM.**

ЗВУКОВАЯ ПАНЕЛЬ STEALTH 6 CAN-AM EDITION WET SOUNDS

- Встроенный усилитель мощностью 200 Вт и технология D-Bass обеспечивают улучшенное воспроизведение низких частот.
- Комплект динамиков полного диапазона плюс высокочастотные динамики с титановыми элементами, обеспечивающими высокие эксплуатационные характеристики.
- Основные динамики способны воспроизводить звук стандарта HD. Рама динамиков выполнена из композиционного материала повышенной жесткости.
- Встроенная возможность Bluetooth-сопряжения с выбором источника.
- РЧ беспроводной пульт дистанционного управления, размещаемый на руле.
- Дополнительный вход (AUX) позволяет использовать устройства, неоснащенные системой Bluetooth.
- Автоматическое выключение после 10 минут ожидания для экономии заряда АКБ.
- Подсветка панели управления.
- Линейный выход (2 В) позволяет подключить дополнительную звуковую панель, усилитель или колонки.
- Соответствует требованиям стандарта IP67 в части защиты от воздействия погодных явлений.
- Порошковое покрытие обладает достаточной прочностью и стойкостью к воздействию погодных явлений.
- Не совместима со стойкой осветительных приборов и крышей Deluxe.

Подходит для **Maverick, Maverick MAX**

715002086



НЕ УПУСТИТЕ НИ ЕДИНОГО КАДРА!

ПАНОРАМНАЯ ВИДЕОКАМЕРА ВЫСОКОГО РАЗРЕШЕНИЯ CYCLOPS 360°

- Оснащается широкоугольным объективом с углом обзора 220 градусов.
- Разрешение видео до 4К при скорости 30 кадров в секунду.
- Фотографии профессионального качества разрешением 16 Мп.
- Прочная, легкая и компактная.
- Магнитное крепление позволяет минимизировать вибрации при съемке, а также закреплять камеру на любой металлической поверхности.
- Карта памяти формата micro SD Class 10 объемом 32 Гб.
- Водонепроницаемый до 50 м корпус.
- Позволяет удаленно управлять камерой со смартфона или ПК с помощью бесплатного приложения CG360.
- 16 режимов съемки и фильтров, включая закольцованную запись, интервальную и замедленную съемку.
- В комплект поставки входят 10 вариантов крепежа.
- Совместима с VR-очками.



СВЕРШИРОКОУГОЛЬНЫЙ
ОБЪЕКТИВ С УГЛОМ
ОБЗОРА 220°



1080P,
60FPS



МАГНИТНОЕ
КРЕПЛЕНИЕ



ВОЗМОЖНОСТЬ
ПОДКЛЮЧЕНИЯ
ПО WI-FI



ПРИЛОЖЕНИЕ
ПОДДЕРЖКА
ТЕХНОЛОГИИ VR



ВОДОУСТОЙЧИВАЮЩИЙ
МАТЕРИАЛ
50 М

9700020090



GPS-НАВИГАТОР GARMIN MONTANA 680T

- Прочный водонепроницаемый корпус обеспечивает защиту приемника Montana 680T от погодных явлений.
- Невыгорающий на солнце сенсорный экран с диагональю 10,1 см допускает установку как в портретном, так и пейзажном положении. Ярким экраном с высоким разрешением можно пользоваться не снимая перчаток.
- Камера с разрешением 8 Мп, оснащенная системой автофокусировки, автоматически прикрепляет геотэги к изображениям.
- Работает как со спутниками системы GPS, так и ГЛОНАСС для улучшения позиционирования и предельного быстрого исправления его ошибок.
- Предусмотренные топографические карты TOPO, а также годовая подписка на сервис спутниковых изображений BirdsEye.
- 3-осевой компас и баровысотомер.
- Специализированная док-станция (требуется монтажный комплект для установки на мотозвездеход).
- В комплект поставки входит предустановленная карта США.
- Необходим переходник для подключения радио/GPS (715001404) (кроме моделей X mt и оснащенных комплектом шноркелей (715001728)).

Подходит для **Maverick**,
Maverick MAX

715002830

ЕВРОПЕЙСКАЯ ВЕРСИЯ

- Соответствует требованиям ЕС.
- В комплект поставки входит предустановленная карта расположенных в Европе мест эксплуатации мотозвездеходов.
- Для установки требуется держатель электронных устройств (715002874).

715003456

КАРТА КАНАДЫ ДЛЯ GARMIN MONTANA 680T

(без иллюстрации)

- Дополнительная базовая карта Канады для GPS-приемника Garmin Montana 680T.
- Приемник GPS Garmin Montana 680T (715002830).

710005065

РЕГУЛИРУЕМЫЙ ФЛАЖОК С ПОДСВЕТКОЙ

- Необходимый элемент для езды по барханам.
- Светодиод 5 Вт производства Cree.
- 5 цветных линз обеспечивают возможность индивидуализации внешнего вида.
- Быстросъемный заменяемый флажок с подсветкой.
- Увеличивает заметность мотозвездехода.
- Отвечает требованиям большинства площадок для езды по дюнам.
- Литая алюминиевая основа, ацеталевая гайка.
- В комплект поставки входят регулируемые кронштейны и необходимые провода.

Maverick, Maverick MAX
715001651

**НЕОБХОДИМЫЙ ЭЛЕМЕНТ
ДЛЯ ЕЗДЫ ПО ДЮНАМ**

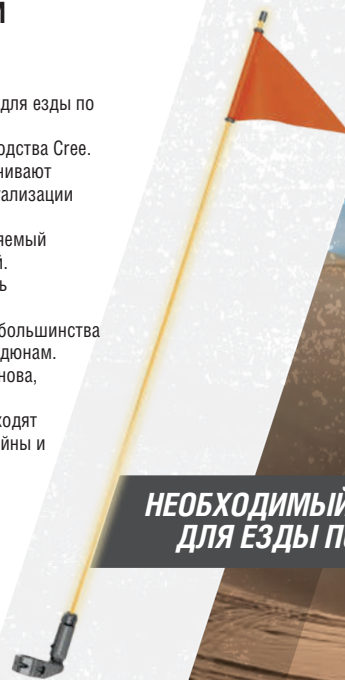

**В КОМПЛЕКТ
ПОСТАВКИ
ВХОДЯТ
РЕГУЛИРУЕМЫЕ
КРОНШТЕЙНЫ**





ОПТИМАЛЬНОЕ РАЗМЕЩЕНИЕ ДЕФЛЕКТОРОВ ОБЕСПЕЧИВАЕТ КОМФОРТНУЮ ЭКСПЛУАТАЦИЮ МОТОВЕЗДЕХОДА В ТЕЧЕНИЕ ВСЕГО ГОДА.

СИСТЕМА ОТОПЛЕНИЯ И ВЕНТИЛЯЦИИ

- Лучшая встроенная система на рынке. Оснащена регуляторами температуры и скорости обдува (3 скорости).
- Регулируемые дефлекторы.
- 6 специально расположенных дефлекторов для оптимального обогрева ветрового стекла, пространства рук и ног.
- Не может использоваться с комплектом шноркеля (715001728).

Подходит для **Maverick**,
Maverick MAX (кроме
моделей X m)

715001390



**ЛУЧШАЯ СИСТЕМА ИЗ ПРЕДСТАВЛЕННЫХ НА РЫНКЕ.
УДОБНЫЙ БЛОК РЕГУЛЯТОРОВ НА ТОРПЕДО ПОЗВОЛЯЕТ
БЫСТРО УСТАНОВИТЬ ЖЕЛАЕМЫЙ РЕЖИМ РАБОТЫ!**

КОМПЛЕКТ ОБОГРЕВА ВИЗОРА

- Удобное расположение на мотовездеходе, не ограничивающее ваших движений.
- Розетка для подключения обогреваемого визора для предотвращения запотевания во время езды.
- Быстрая и простая установка.
- Приобретается отдельно.
- Обогреваемый визор не входит в комплект поставки.

Подходит для **Maverick**,
Maverick MAX

715001246





ПОДБЕРИТЕ СВОЕМУ MAVERICK ДОСТОЙНУЮ ЛЕБЕДКУ.

СОБЕРИТЕ СВОЮ ЛЕБЕДКУ ЗА ЧЕТЫРЕ ПРОСТЫХ ШАГА

1 ВЫБЕРИТЕ МОДЕЛЬ МОТОВЕЗДЕХОДА	2 ВЫБЕРИТЕ МОДЕЛЬ ЛЕБЕДКИ	3 ВЫБЕРИТЕ СВОЮ МОДЕЛЬ	4 ТРЕБУЕТСЯ		
		БАМПЕР PRE-RUNNER		МОНТАЖНАЯ ПЛАСТИНА	ПРОВОДКА
MAVERICK, MAVERICK MAX	Лебедки Can-Am Terra производства SuperWinch или Лебедки серии Warn Provantage	Maverick, Maverick MAX, Maverick X rs 2016 и новее, Maverick MAX X rs 2016 и новее, Maverick X ds и Maverick MAX X ds	715002525, 715002526, 715002520, ИЛИ 715001645	715001699	Модели 2017 и новее: требуется соответствующая проводка (715005215)
		Maverick и Maverick MAX, (кроме моделей X rs 2016 и новее, X ds и X mr)	НД		Модели 2016 и старше: проводка не требуется

Некоторые из представленных моделей могут быть недоступны или не сертифицированы в вашем регионе. За информацией, относящейся к вашему региону, обратитесь к вашему дилеру BRP.

ЛЕБЕДКА WARN PROVANTAGE

- Запатентованная дисковая тормозная система облегчает управление лебедкой.
- Эргономичная рукоятка муфты свободного хода.
- Трехступенчатый планетарный редуктор для плавной и эффективной эксплуатации.
- Полностью металлические шестерни и корпус коробки передач.
- Полностью герметичные электромотор и редуктор для защиты от погодных явлений.
- Погодозащищенный проводной пульт дистанционного управления и выключатель, устанавливаемый на панель приборов.
- Соответствует требованиям ЕС.



WARN PROVANTAGE 4500-S

- Тяговое усилие 2041 кг.
- Синтетический трос длиной 15,2 м и диаметром 5,5 мм.
- Направляющий клюз с двойным порошковым покрытием.
- Для установки на модели Maverick, Maverick MAX 2017 и новее (кроме моделей X tr) требуется соответствующая проводка (710005215).
- Требуется монтажная пластина.
- Для установки на модели Maverick, Maverick MAX, Maverick X rs 2016 и новее, Maverick MAX X rs 2016 и новее, Maverick X ds и Maverick MAX X ds требуется бампер Pre-Runner.

Подходит для **Maverick, Maverick MAX**

715002501



ЛЕБЕДКА WARN PROVANTAGE 4500

- Тяговое усилие 2041 кг.
- Стальной трос длиной 16,8 м и диаметром 5,5 мм.
- Роликовая направляющая.
- Для установки на модели Maverick, Maverick MAX 2017 и новее (кроме моделей X tr) требуется соответствующая проводка (710005215).
- Требуется монтажная пластина.
- Для установки на модели Maverick, Maverick MAX, Maverick X rs 2016 и новее, Maverick MAX X rs 2016 и новее, Maverick X ds и Maverick MAX X ds требуется бампер Pre-Runner.

Подходит для **Maverick, Maverick MAX**

715002560

ЛЕБЕДКА CAN-AM TERRA SUPERWINCH

- Эргономичная рукоятка муфты свободного хода.
- Прочная конструкция со стальными шестернями и втулками, обеспечивающими больший крутящий момент и продолжительный срок службы.
- Автоматическая тормозная система обеспечивает 100% тормозное усилие.
- Защищенный от воздействия погодных явлений соленоид.
- Погодозащищенный проводной пульт дистанционного управления и выключатель, устанавливаемый на панель приборов.
- Соответствует требованиям ЕС.



ЛЕБЕДКА CAN-AM TERRA 45 SUPERWINCH

- Тяговое усилие 2041 кг.
- Стальной трос длиной 16,8 м и диаметром 6,3 мм.
- Надежная направляющая с 4 роликами.
- Для установки на модели Maverick, Maverick MAX 2017 и новее (кроме моделей X tr) требуется соответствующая проводка (710005215).
- Требуется монтажная пластина.
- Для установки на модели Maverick, Maverick MAX, Maverick X rs 2016 и новее, Maverick MAX X rs 2016 и новее, Maverick X ds и Maverick MAX X ds требуется бампер Pre-Runner.

Подходит для **Maverick, Maverick MAX**

715002092



НОВИНКА ЛЕБЕДКА CAN-AM TERRA 45SR SUPERWINCH

- Тяговое усилие 2041 кг.
- Синтетический трос длиной 15,2 м и диаметром 4,8 мм.
- Для предотвращения коррозии направляющий клюз выполнен из алюминия.
- Для установки требуется монтажная пластина (715001699).
- Для установки на модели Maverick, Maverick MAX 2017 и новее (кроме моделей X tr) требуется соответствующая проводка (710005215).
- Для установки на модели Maverick, Maverick MAX, Maverick X rs 2016 и новее, Maverick MAX X rs 2016 и новее, Maverick X ds и Maverick MAX X ds требуется бампер Pre-Runner.

Подходит для **Maverick, Maverick MAX**

715004447



ПРИЕМНОЕ ОТВЕРСТИЕ TCU (5 CM)

- Усиленное приемное отверстие TCU (5 см).
- Тяговое усилие — 590 кг.
- Не соответствует требованиям ЕС.

Подходит для **Maverick, Maverick MAX** (только для моделей **Turbo, X ds Turbo и X rs Turbo 2016 и новее**)

715002517



ПРИЕМНОЕ ОТВЕРСТИЕ TCU

- Усиленное приемное отверстие TCU (5 см).
- Тяговое усилие — 590 кг.
- Не соответствует требованиям ЕС.

Подходит для **Maverick, Maverick MAX** (кроме моделей **Turbo, X ds Turbo и X rs Turbo 2016 и новее**)

715001648 • Черный



КРОНШТЕЙН ЛЕБЕДКИ

Подходит для **Maverick, Maverick MAX**
715001699

Подходит для **Maverick X mr, Maverick MAX X mr** (без иллюстрации)
• Требуется передний бампер Pre-Runner.
705203196



ПЕРЕДНЕЕ И ЗАДНЕЕ ТЯГОВО-СЦЕПНОЕ УСТРОЙСТВО

- Используется по умолчанию с приемным отверстием TCU (5 см).
- Данное TCU обеспечивает тяговое усилие в 590 кг.
- Шар TCU в комплект поставки не входит.

Подходит для **Maverick, Maverick MAX**
715000972

ЕВРОПЕЙСКАЯ ВЕРСИЯ

- TCU с шаром (50 мм).

715001473
705206264 (омоложено)



НОВИНКА НАПРАВЛЯЮЩИЙ КЛЮЗ ДЛЯ ЛЕБЕДОК SUPERWINCH

- Необходим при замене троса лебедки на синтетический. Коррозионноустойчивый алюминиевый ключ предотвратит цепляние троса за углы роликовой направляющей, как и его преждевременный износ в результате контакта с грубой поверхностью изношенных роликов.
- Для исключительного использования с синтетическими тросами лебедки.

Подходит для лебедки **SuperWinch**
715004449



НАПРАВЛЯЮЩИЙ КЛЮЗ ДЛЯ ЛЕБЕДОК WARN

- Направляющий ключ с двойным порошковым покрытием.
- Необходим для использования синтетического троса лебедки с лебедками Warn.
- Для исключительного использования с синтетическими тросами лебедки.

705204567



РОЛИКОВАЯ НАПРАВЛЯЮЩАЯ

- Рекомендуется заменять вместе с тросом.
- Усиленная направляющая для замены используемой с лебедками Warn.

Подходит для использования с лебедкой **Warn**
715001119

Подходит для лебедки **SuperWinch**
705204569



РЕЗИНОВАЯ ЗАГЛУШКА

- Резиновая заглушка для 5 см приемного отверстия тягово-сцепного устройства.

705204503

ЖГУТ ПРОВОДОВ ДЛЯ УСТАНОВКИ ЛЕБЕДКИ

- (без иллюстрации)
- Необходим для установки лебедки на модели **Maverick** и **Maverick MAX 2017** и новее (кроме моделей **X mr**).

Подходит для **Maverick, Maverick MAX**
710005215



ПРОВОДНОЙ ПУЛЬТ ДИСТАНЦИОННОГО УПРАВЛЕНИЯ ЛЕБЕДКОЙ WARN

- Данный комплект позволяет владельцам использовать проводной пульт дистанционного управления лебедкой.
- Используется совместно с переключателем на руле.

Подходит для использования с лебедкой **Warn**
710001002



ПРОВОДНОЙ ПУЛЬТ ДИСТАНЦИОННОГО УПРАВЛЕНИЯ ЛЕБЕДКОЙ

- Данный комплект позволяет владельцам использовать проводной пульт дистанционного управления лебедкой **SuperWinch**.
- Используется совместно с переключателем на руле.
- Базовая модель лебедки и проводной пульт дистанционного управления лебедкой приобретаются по отдельности.
- Соответствует требованиям ЕС.

Подходит для использования с лебедкой **SuperWinch**
710004887



БЕСПРОВОДНОЙ ПУЛЬТ ДИСТАНЦИОННОГО УПРАВЛЕНИЯ ЛЕБЕДКОЙ

- Быстроустанавливаемая система благодаря наличию жгута проводов со встроенной антенной и всего необходимого крепежа.
- Данная система позволяет управлять лебедкой в радиусе 15,2 м, увеличивая ваши возможности по вытаскиванию мотовездехода.
- Все компоненты системы водонепроницаемы.

Подходит для использования с лебедкой **Warn**
715002542



СИНТЕТИЧЕСКИЙ ТРОС ЛЕБЕДКИ

- Синтетический трос для лебедки **Warn** длиной 15,2 м и диаметром 5,5 мм.
- При замене троса лебедки на синтетический требуется установка направляющего ключа (705204567). Это позволит предотвратить его повреждение и преждевременный износ.

Подходит для использования с лебедкой **Warn**
715001118

- Синтетический трос для лебедки **Warn** длиной 15,2 м и диаметром 4,8 мм.
- При замене троса лебедки на синтетический требуется установка направляющего ключа (715004449). Это позволит предотвратить его повреждение и преждевременный износ.

Подходит для использования с лебедкой **SuperWinch**
715004448



СИНТЕТИЧЕСКИЙ УДЛИНИТЕЛЬ ТРОСА

- Легкий удлинитель троса сечением 6,3 мм прост в обращении и не будет производить шум при транспортировке в багажнике.
- Легко подсоединяется к тросу лебедки, увеличивая его длину на 15,2 м.
- Усилие на разрыв — 2041 кг.

Подходит для **Maverick, Maverick MAX**
715001120



СМЕННЫЙ МЕТАЛЛИЧЕСКИЙ ТРОС

- Трос длиной 16,8 м и диаметром 5,5 мм для лебедки **Warn**.

Подходит для использования с лебедкой **Warn**
715001117

- Трос длиной 14,3 м и диаметром 6,3 мм.
- Тяговая нагрузка — 2041 кг.

Подходит для использования с лебедкой **SuperWinch**
705011595

Смотри
ВИДЕО

CAN-AMOFFROAD.COM



**СПРОЕКТИРОВАНЫ И СОЗДАНЫ
ДЛЯ ТЕХ, КТО ВСЕГДА ИЩЕТ БОЛЬШЕГО**



СИДЕНЬЯ BEARD

- Настоящие спортивные водительское и пассажирское сиденья, оборудованные собственной подвеской.
- Разработаны специально для мотовездеходов SSV.
- Обеспечивают правильное положение тела для водителя и пассажира в самых сложных условиях движения благодаря оптимальному углу наклона спинки и высоте посадки.
- Обеспечивает высокий уровень поддержки корпуса, благодаря чему достигается невероятный комфорт и надежная посадка.
- Легко снимается и позволяет с комфортом разместиться даже крупным пассажирам.
- На сварной стальной раме размещается анатомически формованный пеноматериал. В качестве обивки используется высококачественный судовый винил, который не только сохраняет свои прочностные характеристики в любых условиях эксплуатации, но и обладает плеснеустойчивостью и светопрочностью.
- Улучшает внешний вид мотовездехода.
- Дополнительные крепления сидений не требуются.
- В комплект поставки входят два изделия.

Подходят для **Maverick, Maverick MAX**

■ 715003607 • Серый

■ 715003609 • Ярко-голубой

■ 715003608 • Салатовый





СЪЕМНЫЙ ГЛУШИТЕЛЬ СИСТЕМЫ ВЫПУСКА YOSHIMURA

- Разработан в сотрудничестве с компанией Yoshimura.
- Изготовлен из нержавеющей стали марки AISI 304 (08X18H10).
- Улучшает звук выпуска и внешний вид мотовездехода. На 33% легче глушителя, устанавливаемого по умолчанию.
- Искрогаситель сертифицирован службой леса США/Министерством сельского хозяйства США (USDF/USDA).
- Устанавливается по умолчанию на модели Maverick X rs и Maverick MAX X rs 2016 модельного года и новее.
- Соответствует требованиям EPA.
- Не соответствует требованиям ЕС.

Подходит для **Maverick, Maverick MAX**
715003051

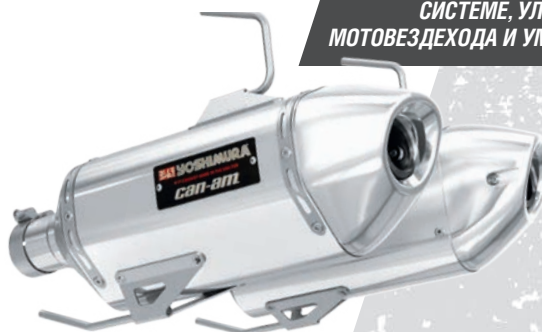

ГЛУШИТЕЛИ YOSHIMURA ПРИДАЮТ БЛАГОРОДНОЕ ЗВУЧАНИЕ ВЫПУСКНОЙ СИСТЕМЕ, УЛУЧШАЮТ ВНЕШНИЙ ВИД МОТОВЕЗДЕХОДА И УМЕНЬШАЮТ ЕГО МАССУ!



КРОНШТЕЙН СПОРТИВНОГО ОГNETУШИТЕЛЯ LONESTAR RACING

- Благодаря особой конструкции позволяет мгновенно извлечь огнетушитель в экстренной ситуации.
- Изготовлен из анодированного алюминия черного цвета с выгравированным логотипом LoneStar Racing.
- Может закрепляться на трубах диаметром 5 см.
- Закрепляется на любом участке каркаса.
- Улучшает внешний вид мотовездехода и обеспечивает вас надежным средством пожаротушения.
- В комплект поставки входит необходимый крепеж, шплинт, монтажная пластина и 2 хомута.
- Огнетушитель приобретается отдельно.
- С логотипом «LoneStar Racing for Can-Am».

Подходит для **Maverick, Maverick MAX**
715003592



ОГNETУШИТЕЛЬ

- Прекрасно подходит для тушения ГСМ и электрооборудования.
- Подходит к кронштейну огнетушителя производства LoneStar Racing.
- Огнетушитель в белом цвете не представлен в Канаде.
- Не соответствует требованиям ЕС.

295100005 • Красный

ДАЖЕ ПРИ ЧАСТИЧНОМ ПОГРУЖЕНИИ В ВОДУ ИЛИ ГРЯЗЬ ДВИГАТЕЛЮ ВАШЕГО MAVERICK НИЧЕГО НЕ УГРОЖАЕТ.

КОМПЛЕКТ ШНОРКЕЛЕЙ

- Комплект для выноса отверстий системы впуска воздуха для двигателя и вариатора. Предотвращает попадание воды и грязи в двигатель в случае, если мотовездеход полупогружен в водную среду.
- Не совместим с задними сетками и окнами, поперечинами для крепления ремней безопасности и закрытыми кабинами.
- Не соответствует требованиям ЕС.

Подходит для **Maverick** (кроме моделей **Turbo**, **X mr**, **X ds**, **X rs 2016** и новее), **Maverick X ds**, не оснащенные турбиной

715001728

Подходит для **Maverick MAX** (кроме моделей **Turbo**, **X mr**, **X ds**, **X rs 2016** и новее), **Maverick MAX X ds**, не оснащенные турбиной

715004083



ЗАЩИТА РАДИАТОРА

- Решетка радиатора, заменяющая стандартную решетку из пластика.
- Быстрая процедура снятия, не требующая инструментов, позволяет облегчить помывку радиатора.
- Изготовлен из алюминия марки 5052 (AMг).
- Металлический экран, устанавливаемый на радиатор, обеспечивает защиту от камней и веток.

Подходит для **Maverick**, **Maverick MAX 2015** и новее (кроме моделей **X mr**)

715002393



ФИЛЬТР ПРЕДВАРИТЕЛЬНОЙ ОЧИСТКИ ДЛЯ КОМПЛЕКТА ШНОРКЕЛЕЙ

- Увеличивает уровень защиты двигателя при движении в сложных условиях.
- Препятствует быстрому загрязнению воздушного фильтра.
- Фильтр удерживает частицы крупнее 0,19 мм.
- Простая, не требующая инструментов, установка.

Подходит для **Maverick**, **Maverick MAX** (модели **X mr**) или при использовании комплекта snorkелей

715003616

КОМПЛЕКТ ДОРАБОТКИ ВЕДОМОГО ШКИВА QRS

(без иллюстрации)

• Комплект доработки ведомого шкива QRS от модели X ds Turbo откалиброванный для нетурбированного двигателя 1000R (стандартное оснащение модели X mr 2017 и новее).

• Увеличивает срок службы ремня вариатора.
• Для улучшения характеристик и надежности вариатора следует использовать совместно с комплектом доработки системы охлаждения вариатора (715003044).

Подходит для **Maverick, Maverick MAX** (кроме моделей Turbo)

715003045

КОМПЛЕКТ ДОРАБОТКИ СИСТЕМЫ ОХЛАЖДЕНИЯ ВАРИАТОРА

(без иллюстрации)

• Новый выпуск обеспечивает увеличение притока воздуха и 10% улучшение охлаждения ремня вариатора.
• Увеличивает срок службы ремня вариатора за счет снижения рабочей температуры.
• Позволяет максимально эффективно

использовать мотовездеход.
• Необходим комплект доработки ведомого шкива QRS (715003045).
• Стандартное оснащение моделей X ds Turbo.
• Для использования с колесами стандартного размера.

Подходит для **Maverick, Maverick MAX**

715003044

СПОРТИВНЫЙ РУЛЬ

• Черное рулевое колесо из полиуретана с поверхностью «софт-тач» с контрастными серебристыми спицами.
• Стандартное оснащение моделей X, XT, XT Mossy Oak Hunting Edition, XT-P, X rs, X ds, X xc и Limited.



Подходит для **Maverick, Maverick MAX**

715001134

ЧЕХЛЫ АМОРТИЗАТОРОВ

(без иллюстрации)

• Мягкие чехлы для амортизаторов, оснащенных вентиляционными отверстиями.
• Предотвращают попадание пыли и грязи в цилиндр амортизатора, сокращая риск его повреждения.
• В комплект поставки входят два изделия.

Подходят для **Maverick, Maverick MAX** (кроме моделей Turbo, X ds, X mr, X rs Turbo 2016 и новее)

715002368

Подходят для **Maverick, Maverick MAX** (кроме моделей Xxc, Xc, Xc DPS)

715003471

НОВИНКА ФИЛЬТР ПРЕДВАРИТЕЛЬНОЙ ОЧИСТКИ СИСТЕМЫ ВПУСКА

(без иллюстрации)

• Увеличивает уровень защиты двигателя при движении в сложных условиях.
• Фильтр удерживает частицы крупнее 0,1 мм.
• Требуется для сохранения гарантийных обязательств BRP при установке комплекта гусениц.

Подходит для **Maverick и Maverick MAX** (только для моделей X ds Turbo, Turbo, X rs Turbo 2016 и новее)

715004311

НОВИНКА СЕТЧАТЫЙ ЭЛЕМЕНТ ФИЛЬТРА ПРЕДВАРИТЕЛЬНОЙ ОЧИСТКИ

(без иллюстрации)

• Заменяет текущий сетчатый элемент фильтра предварительной очистки (715004311).

Подходит для **Maverick и Maverick MAX** (только для моделей X ds Turbo, Turbo, X rs Turbo 2016 и новее)

715004384

ПОРОЛОНОВЫЙ ВОЗДУШНЫЙ ФИЛЬТР TWINAIR

• Лучшее решение для самых сложных условий эксплуатации.
• Промасленный поролоновый фильтр многоступенчатой фильтрации обеспечивает превосходную защиту от пыли даже при интенсивной работе.
• Моющийся фильтр допускает повторную эксплуатацию.

Подходит для **Maverick, Maverick MAX** (кроме моделей X ds Turbo, Turbo, X rs Turbo 2016 и новее)

715001956

Подходит для **Maverick, Maverick MAX** (только модели Turbo)

715002837



715001956



715002837

СМЕННЫЙ ПОРОЛОНОВЫЙ ФИЛЬТРУЮЩИЙ ЭЛЕМЕНТ

(без иллюстрации)

Подходит для **Maverick, Maverick MAX**
707800582

Подходит для **Maverick, Maverick MAX** (только модели Turbo)

707800682

ФИЛЬТР ПРЕДВАРИТЕЛЬНОЙ ОЧИСТКИ СИСТЕМЫ ВПУСКА

• Увеличивает уровень защиты двигателя при движении в сложных условиях.
• Фильтр удерживает частицы крупнее 0,1 мм.
• Требуется для сохранения гарантийных обязательств BRP при установке комплекта гусениц.

Подходит для **Maverick, Maverick MAX** (кроме моделей X mr, X ds Turbo, Turbo, X rs Turbo 2016 и новее)

715000953



КЛАПАН ВОЗДУШНОГО ФИЛЬТРА DONALDSON

(без иллюстрации)

• Обеспечивает надежную работу двигателя при движении в сухих и пыльных условиях.
• Удаляет песок и пыль из корпуса воздушного фильтра.
• Увеличивает продолжительность межсервисных интервалов.

Подходит для **Maverick, Maverick MAX** (только модели Turbo)

715003114

ГУСЕНИЧНАЯ СИСТЕМА ⁸⁵



ПОПРОБУЙТЕ ГУСЕНИЧНУЮ СИСТЕМУ ARCTIC 360 LT:



ГУСЕНИЧНАЯ СИСТЕМА АРАШЕ 360 LT

- Высокотехнологичная гусеничная система обеспечивает превосходное сцепление мотовездехода с опорной поверхностью даже при движении в сложных условиях.
- Усиленные элементы обеспечивают надежность, а особая конструкция позволяет улучшить такие характеристики, как ускорение, управляемость, торможение, устойчивость при движении вдоль склона.

- Модуль коррекции DPS, входящий в монтажные комплекты гусеничных систем, оптимизирует работу системы усиления рулевого управления (DPS), увеличивая поворачиваемость мотовездехода при движении с малой скоростью, а также делая рулевое управление жестче при движении с крейсерской скоростью. Более того, он обеспечивает установку поправки спидометра.



Уникальная система регулировки площади контактного пятна позволяет использовать гусеничный комплект в самых сложных условиях в течение всего года.



Простая и быстрая установка/снятие гусениц.



Нанесение на усиленные литые катки слоя резины, а также оригинальное расположение самих катков позволило не только снизить воздействие силы трения и вибрации, но и обеспечить надежную работу системы.



ГУСЕНИЧНЫЕ КОМПЛЕКТЫ ДЛЯ КРУГЛОГОДИЧНОГО ИСПОЛЬЗОВАНИЯ

Гусеничная система Apache 360 LT позволяет регулировать площадь контактной поверхности, что позволяет использовать ее в самых сложных условиях в течение всего года. Вы можете как увеличить угол атаки для движения по местности со сложным рельефом, так и уменьшить величину удельного давления на опорную поверхность для движения в глубоком снегу. Универсальная система подойдет также для эксплуатации весной, когда происходит размягчение почв. Вы сможете по-прежнему использовать свой мотовездеход для работы и развлечений, не боясь повредить их. Некоторые райдеры используют гусеничные комплекты в условиях высокой влажности и заболоченной местности для обеспечения максимального сцепления с поверхностью в течение всего года.

ГУСЕНИЧНАЯ СИСТЕМА АРАШЕ LT

- Многофункциональные гусеницы, предназначенные для эксплуатации в условиях тяжелых нагрузок, допускают установку на любой мотовездеход Can-Am.
- Регулировка площади контактной поверхности для более простого преодоления пересеченной местности.
- Площадь контактной поверхности на 7—9% больше, чем у Apache 360.
- Средняя величина дорожного просвета — 44 см.
- Грунтозацепы высотой 2,5 см на передних гусеницах и 3,2 см на задних.
- Дополнительно требуется установочный комплект Apache 360 LT.
- Соответствует требованиям ЕС.

Подходит для **Maverick, Maverick MAX**
715003064

УСТАНОВОЧНЫЙ КОМПЛЕКТ АРАШЕ 360 LT

(без иллюстрации)
 • Требуется для установки гусеничной системы Apache 360 LT (715003064).

Подходит для Maverick, Maverick MAX (кроме моделей X ds Turbo, X rs Turbo 2016 и новее) 715003013

Подходит для Maverick, Maverick MAX (только модели X ds Turbo, X rs Turbo 2016 и новее) 715003478

ФИЛЬТР ПРЕДВАРИТЕЛЬНОЙ ОЧИСТКИ СИСТЕМЫ ВПУСКА

• Увеличивает уровень защиты двигателя при движении в сложных условиях.
 • Фильтр удерживает частицы крупнее 0,1 мм.
 • Требуется для сохранения гарантийных обязательств BRP при установке комплекта гусениц.

Подходит для Maverick, Maverick MAX (кроме моделей X mr, X ds Turbo, Turbo, X rs Turbo 2016 и новее) 715000953



МОДУЛЬ КОРРЕКТИРОВКИ DPS

(без иллюстрации)
 • Модуль коррекции DPS, входящий в монтажные комплекты гусеничных систем, оптимизирует работу системы усиления рулевого управления (DPS), увеличивая поворачиваемость мотовездехода при движении с малой скоростью, а также делая рулевое управление жестче при движении с крейсерской скоростью.
 • Также он обеспечивает установку поправки спидометра.

715002001

СНЕГОУБОРОЧНЫЕ ОТВАЛЫ ALPINE FLEX

КОМПЛЕКТ СНЕГОУБОРОЧНОГО ОТВАЛА ALPINE FLEX 183 CM

- Нож отвала шириной 183 см изготовлен из гибкого и прочного сверхвысокомолекулярного термопластика (UHMW).
- Невероятная гибкость отвала предотвращает его повреждение в результате случайных столкновений.
- Ударопоглощающие свойства возвращают снегоуборочный отвал в первоначальный вид.
- Система амортизации практически полностью устраняет передачу толчков, возникающих при столкновении, водителю или мотовездеходу.
- Простая в эксплуатации система быстрого монтажа/демонтажа.
- Удобное расположение механизма поворота ножа устраняет необходимость нагибаться для изменения его положения.
- Высокое расположение шарнирного узла не позволяет отвалу отрываться от поверхности.
- Совместима с дополнительным оборудованием Alpine Flex для дальнейшего расширения функционала.
- В комплект поставки входит роликовая направляющая для использования со снегоуборочным отвалом и ограничитель хода для защиты троса.

В КОМПЛЕКТ ПОСТАВКИ ВХОДЯТ:

- Снегоуборочный отвал Alpine Flex (183 см) (715001972)
- Рама Alpine Flex (715002461)
- Установочный комплект Alpine Flex (715003524)

Подходит для Maverick, Maverick MAX 715003545



АКСЕССУАРЫ ДЛЯ СНЕГОУБОРОЧНЫХ ОТВАЛОВ ALPINE FLEX

УДЛИНИТЕЛЬ РАМЫ ALPINE FLEX

(без иллюстрации)
 • Удлинитель рамы Alpine Flex используется с гусеничной системой Apache 360 LT.

Подходит для Maverick, Maverick MAX (кроме моделей X rs Turbo 2016 и новее) 715001973

УШИРИТЕЛИ ОТВАЛА ALPINE FLEX (20 CM)

(без иллюстрации)
 • Позволяют увеличить ширину снегоуборочного отвала Alpine Flex.

Подходят для снегоуборочного отвала Alpine Flex 715001385

РЕЗИНОВЫЙ ЩИТОК ALPINE FLEX

(без иллюстрации)
 • Оберегает водителя от попадания снега.
 • Сокращает выход снега за рабочую зону отвала.
 • Увеличивает эффект закручивания в рабочей зоне отвала.

Подходит для отвала для снега Alpine 72" (183 см) 715002117

СМЕННОЕ ПОЛИМЕРНОЕ ЛЕЗВИЕ ALPINE FLEX

(без иллюстрации)
 • Гибкая конструкция из сверхвысокомолекулярного полиэтилена (UHMWPE) не повреждает дорожное покрытие.
 • Заменяет базовое сменное лезвие.

Подходит для отвала для снега Alpine 72" (183 см) 715002120

СМЕННОЕ СТАЛЬНОЕ ЛЕЗВИЕ ALPINE FLEX

(без иллюстрации)
 • Стальное лезвие обеспечивает более острый угол атаки и длительный срок службы.
 • Заменяет базовое сменное лезвие.

Подходит для отвала для снега Alpine 72" (183 см) 715002121

БОКОВОЙ НОЖ ALPINE FLEX

(без иллюстрации)
 • Надежно удерживает снег в рабочей зоне отвала.
 • Может быть установлен как слева, так и справа.
 • Приобретается отдельно.
 • Необходима предварительная установка уширителей отвала Alpine Flex.

Подходит для снегоуборочного отвала Alpine Flex 715001386

БОКОВЫЕ МАРКЕРЫ ALPINE FLEX

(без иллюстрации)
 • Для более точного определения ширины рабочей зоны, что позволяет предотвратить повреждения бордюров, автомобилей или строений.

Подходит для снегоуборочного отвала Alpine Flex 715001388

ТРАНСПОРТИРОВОЧНЫЕ ЧЕХЛЫ

(без иллюстрации)

- Прочная конструкция, выполненная из УФ-стойкого, крашеного в массе полиэфирного волокна.
- Мягкие вставки на внутренней поверхности чехла предотвращают истирание ветрового стекла и окрашенных панелей корпуса.
- Подверженные истиранию участки чехла дополнительно усилены двумя слоями полотна.
- Погодозащищенный чехол предотвратит повреждение мотовездехода при транспортировке.
- Отверстие для доступа к крышке топливного бака. Возможность доступа в кабину со стороны пассажира.
- Быстрая и простая установка.
- Идеально подойдет к мотовездеходу как с установленным дополнительным оборудованием, так и без него.

Подходят для **Maverick**
715001655 • Черный

Подходят для **Maverick MAX**
715002103

ДУГИ КАРКАСА

- 8 мм дуги из стекловолокна предотвращают скапливание снега или дождя на поверхности чехла.
- В комплект поставки входят два изделия.
- В комплект поставки входит нейлоновый чехол.
- Не могут использоваться при транспортировке.

Подходят для **Maverick**,
Maverick MAX
715001374



РАБОЧИЙ КЛЮЧ

- Рабочий ключ ограничивает скорость движения мотовездехода 40 км/ч, для эксплуатации на рабочих участках.

Подходит для **Maverick**,
Maverick MAX
715001201



ЗАПИРАЮЩАЯСЯ КРЫШКА ТОПЛИВНОГО БАКА

- Защищает топливный бак.
- Соответствует требованиям Агентства по защите окружающей среды США.

Подходит для **Maverick**, **Maverick MAX**
715001124



ЭЛЕКТРИЧЕСКАЯ РОЗЕТКА (12 В)

- Электрическая розетка (12 В) для подключения дополнительного оборудования.
- В комплект поставки входит комплект проводов для быстрого подключения.

Подходит для **Maverick**, **Maverick MAX**
715001650



ШИНЫ

ОРИГИНАЛЬНЫЕ ШИНЫ

ШИНА MAXXIS BIGHORN 2.0

- Стандартное оснащение моделей Maverick X ds.

Подходит для **Maverick**, **Maverick MAX**

Передние — 27 x 9 x 12"	Передние — 28 x 9 x 14"
705401385	705401592
705401386 • (CE)	Задние — 28 x 11 x 14"
Задние — 27 x 11 x 12"	705502144
705501817	
705501818 • (CE)	



ШИНА GORILLA SILVERBACK

- Шина AT30X9-14 Gorilla Silverback для преодоления грязи.
- Приобретается отдельно.
- Не соответствует требованиям ЕС.

30 x 9 x 14"
705401501



*Обратитесь к имеющемуся у вас Руководству по эксплуатации для правильного выбора размеров шин и дисков. Неправильно подобранные параметры могут повлиять на управляемость мотовездехода. За информацией о правилах управления внедорожной техникой обратитесь в местную администрацию.

Некоторые из представленных моделей могут быть недоступны или не сертифицированы в вашем регионе. За информацией, относящейся к вашему региону, обратитесь к вашему дилеру BRP.

ОРИГИНАЛЬНЫЕ КОЛЕСНЫЕ ДИСКИ И БЕДЛОКИ

КОЛЕСНЫЙ ДИСК 14" MAVERICK X DS

- Алюминиевый диск черного цвета с прозрачным покрытием.
- Различные варианты окраски бедлока (не входит в комплект поставки).
- Для установки бедлока потребуется 16 болтов (250000435).

Подходит для **Maverick, Maverick MAX**

Передние —
14 x 6,5"

вылет колеса = 41 мм

705401594

Задние —
14 x 8"

вылет колеса = 51 мм

705502146



БЕДЛОК 14" X DS

- Литой алюминиевый бедлок.
- Устанавливается на передний колесный диск (705401594) и задний колесный диск (705502146).

Подходит для **Maverick, Maverick MAX**

■ 705401586 • Салатовый

■ 705401702 • Ярко-голубой

■ 705401837 • Красный Can-Am

ПРИМЕЧАНИЕ. Соответствующие колесные гайки — 250100100 / Соответствующий ступичный колпачок — 705400928

КОЛЕСНЫЙ ДИСК 12" MAVERICK

- Алюминиевый диск черного цвета с прозрачным покрытием.
- Различные варианты окраски бедлока (не входит в комплект поставки).
- Для установки бедлока потребуется 16 болтов (250000435).

Подходит для **Maverick, Maverick MAX**

Передние —
12 x 6"

вылет колеса = 41 мм

705401678 • Черного цвета

Задние —
12 x 7,5"

вылет колеса = 51 мм

705502244 • Черного цвета



БЕДЛОК 12" MAVERICK

- Литой алюминиевый бедлок.
- Устанавливается на передний колесный диск (705401678) и задний колесный диск (705502244).

Подходит для **Maverick, Maverick MAX**

■ 705401445 • Красный Can-Am

■ 705401543 • Темно-оранжевый

■ 705401329 • Желтый

■ 705401695 • Ярко-голубой

ПРИМЕЧАНИЕ. Соответствующие колесные гайки — 250100100 / Соответствующий ступичный колпачок — 705400928

КОЛЕСНЫЕ ДИСКИ ДЛЯ МОДЕЛЕЙ OUTLANDER X MR И DEFENDER

- Литой алюминиевый диск с броским и запоминающимся внешним видом, который поможет вам выделиться на трассе.

Подходят для **Maverick и Maverick MAX**

• 14 x 6,5" вылет колеса = 10 мм

■ 705401848 • Черного цвета

■ с механически обработанными элементами

■ 705401849 • Черного цвета

Подходят для **Maverick и Maverick MAX**

• 14 x 8,5" вылет колеса = 23 мм

■ 705502397 • Черного цвета

■ с механически обработанными элементами

■ 705502398 • Черного цвета



ПРИМЕЧАНИЕ. Соответствующие колесные гайки — 250100100 Черные, 250100082 Хромированные / Соответствующий ступичный колпачок — 705401541

КОЛЕСНЫЙ ДИСК 14" XT

- Высококачественный литой алюминиевый колесный диск.
- Устанавливается по умолчанию на модели XT Camo.
- Приобретается отдельно.

Подходит для **Maverick, Maverick MAX**

Передние — 14 x 7"

вылет колеса = 41 мм

705401379 • Черный

705400632 •

Серебристый

с прозрачным покрытием

Задние — 14 x 8,5"

вылет колеса = 51 мм

705501814 • Черный

705501812 •

Серебристый

с прозрачным покрытием



КОЛЕСНЫЙ ДИСК LIMITED 14"

- Высококачественный литой алюминиевый колесный диск.
- Приобретается отдельно.
- Диск черного цвета с механически обработанными элементами.
- Устанавливается по умолчанию на модели Limited.

Подходит для **Maverick, Maverick MAX**

Передние — 14 x 7"

вылет колеса = 41 мм

705401380 •

Серебристый/Черный

Задние — 14 x 8,5"

вылет колеса = 51 мм

705501813 •

Серебристый/Черный

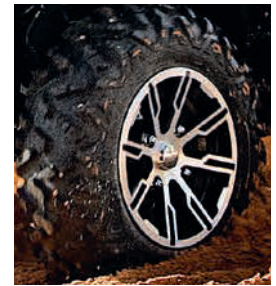

ПРИМЕЧАНИЕ. Соответствующие колесные гайки — 250100100 Черные и 250100082 Хромированные / Соответствующий ступичный колпачок — 705400680 Черный

КОЛЕСНЫЙ ДИСК DEFENDER XT/COMMANDER

(без иллюстрации)

Передние — 14 x 7"

вылет колеса = 41 мм

705401564 • Черный

705401569 • Серебристый

с механически обработанными

элементами

705401563 • Черный с механически

обработанными элементами

Задние — 14 x 8,5"

вылет колеса = 51 мм

705502103 • Черный

705502101 • Серебристый

с механически обработанными

элементами

705502102 • Черный с механически

обработанными элементами

ДОПОЛНИТЕЛЬНЫЕ КОЛЕСНЫЕ ДИСКИ

КОЛЕСНЫЙ ДИСК 14" LOCKOUT 393 ПРОИЗВОДСТВА VISION*

- Приобретается отдельно.
- Соответствующий ступичный колпачок (705401362), соответствующие колесные гайки (250100100).

Передние — 14 x 7"

Расположение болтов:

4/136 мм

Вылет колеса: 4 + 3

705401363

Задние — 14 x 8"

Расположение болтов:

4/136 мм

Вылет колеса: 4 + 4

705501787



*Обратитесь к имеющемуся у вас Руководству по эксплуатации для правильного выбора размеров шин и дисков. Неправильно подобранные параметры могут повлиять на управляемость мотовездехода. За информацией о правилах управления внедорожной техникой обратитесь в местную администрацию.



**СПОРТИВНАЯ ОДЕЖДА
И ФУТБОЛКИ
CAN-AM**
СТР. 91-93



**СПОРТИВНЫЕ КРОССОВЫЕ
ШЛЕМЫ
И ОЧКИ**
СТР. 94-96

**КЛАССИКА СПОРТИВНОГО СТИЛЯ.
ОДЕЖДА CAN-AM НА ВСЕ СЛУЧАИ ЖИЗНИ.**

НОВИНКА ТОЛСТОВКА НА МОЛНИИ

- Толстовка с полноразмерной молнией и капюшоном.
- Гофрированный эластичный пояс и манжеты.
- Логотип Can-Am на капюшоне с контрастными завязками.
- Нанесение логотипов методом трафаретной печати.

60% Хлопок, 40% Полиэстер

286690

S, M, L, XL, 2XL, 3XL

Кирпичный (33), Черный (90)



НОВИНКА ТОЛСТОВКА IMPULSE

- Гофрированный эластичный пояс и манжеты.
- Контрастная отделка внутренней части капюшона.
- Передний карман большого размера.
- Нанесение логотипов методом трафаретной печати.

60% Хлопок, 40% Полиэстер

286689

S, M, L, XL, 2XL, 3XL

Хаки (05), Синий (80)



РУБАШКА TECHNICIAN

- Вышивка X-Team в области верхней части спины.
- Складка по центру спины, обеспечивающая легкость движения.
- Нагрудный карман.

65% Полиэстер,
35% Хлопок

286566

S, M, L, XL, 2XL, 3XL

Серый (07), Черный (90)



ФУТБОЛКА ORIGINAL

100% Хлопок

286402 • S, M, L, XL, 2XL, 3XL • Серый (27),

Белый лед (38), Черный (90)



НОВИНКА ФУТБОЛКА MAVERICK

100% Хлопок

454057 • S, M, L, XL, 2XL, 3XL

Песочный (03), Синий (80)

ФУТБОЛКА X-TEAM

- Принты на рукавах и груди.

100% Хлопок

286618

S, M, L, XL, 2XL, 3XL

Белый (01), Черный (90)



ЖЕНСКАЯ ФУТБОЛКА X-TEAM

- V-образный ворот.

95% Хлопок,
5% Спандекс

286567

XS, S, M, L, XL

Белый (01), Черный (90)



НОВИНКА КЕПКА CLASSIC

- Исключительно удобная кепка из легкой эластичной ткани.
- Металлический регулятор с логотипом BRP.

55% Хлопок, 45% Полиэстер

286675

Один размер

Оранжевый (12), Черный (90)



НОВИНКА КЕПКА MAVERICK

- Пластиковый регулятор в задней части.
- Вышитый логотип.

447354

Один размер

Хаки (05),

Черный (90)





ФУТБОЛКА X-RACE

- Быстросохнущая, антибактериальная, влагоотводящая ткань.
- Максимально дышащая сетчатая ткань.
- Удлиненный крой спины для езды сидя.
- Невыцветающий на солнце рисунок, нанесенный методом сублимационной печати.
- Гофрированные манжеты.

100% Полиэстер

286614 • S, M, L, XL, 2XL, 3XL • Оранжевый (12), Синий (80)



ФУТБОЛКА TEAM

- Быстросохнущая, антибактериальная, влагоотводящая ткань.
- Удлиненный крой спины для езды сидя.
- Невыцветающий на солнце рисунок, нанесенный методом сублимационной печати.
- Гофрированные манжеты.

100% Полиэстер

286553 • S, M, L, XL, 2XL, 3XL • Хаки (05), Желтый (10)



ЖЕНСКАЯ ФУТБОЛКА TEAM

- Полуприлегающий женственный крой.
- Быстросохнущая, антибактериальная, влагоотводящая ткань для удобства ношения.
- Сетчатые вставки в области подмышек и по бокам для дополнительной вентиляции.
- Гофрированные манжеты.

90% Полиэстер, 10% Спандекс

286616 • XS, S, M, L, XL, 2XL • Розовый (36), Бирюзовый (74)



ДЛЯ ПРЕОДОЛЕНИЯ ГРЯЗИ

НОВИНКА КУРТКА MUD

- 100% водонепроницаемый ПВХ.
- Термосварные швы.
- Вентиляционные вставки в области подмышек и спины.
- 2 кармана.
- Эластичные манжеты.
- Завязки на капюшоне и подоле.

286676

S, M, L, XL, 2XL
Бесцветный (00),
Матовый черный (93)



ШТАНЫ MUD

- Штаны для ношения поверх одежды изготовлены из 100% водонепроницаемого ПВХ.
- Термосварные швы.
- Удобное расположение вентиляционных отверстий.
- Боковые клапаны в нижней части штанин.

286128

S, M, L, XL, 2XL
Бесцветный (00),
Матовый черный (93)



XP-R2

СВЕРХЛЕГКАЯ И ПРОЧНАЯ КОНСТРУКЦИЯ ИЗ РАЗНОНАПРАВЛЕННЫХ УГЛЕПЛАСТИКОВЫХ ВОЛОКОН. ПРЕМИАЛЬНЫЕ СТИЛЬ И ХАРАКТЕРИСТИКИ.

ШЛЕМ XP-R2 CARBON LIGHT BLAZE

Внешняя поверхность: Композитный материал из углепластиковых волокон (карбон)

447657
XS, S, M, L, XL, 2XL, 3XL
Оранжевый (12)

DOT ECE22.05



ШЛЕМ XP-R2 CARBON LIGHT

Внешняя поверхность: Композитный материал из углепластиковых волокон (карбон)

447656
XS, S, M, L, XL, 2XL, 3XL
Черный (90)

DOT ECE22.05



КОМПЛЕКТ ВКЛАДЫШЕЙ XP-R2 MORPHO

- Для идеальной подгонки шлема.
- В комплекте левый и правый вкладыши.

447754 • XS, S, M, L, XL, 2XL, 3XL • Бесцветный (00)



ENDURO

СОЗДАН ДЛЯ ДОЛГИХ ПОЕЗДОК И ЗАХВАТЫВАЮЩИХ ПРИКЛЮЧЕНИЙ.

НОВИНКА ШЛЕМ CAN-AM EX-2 ENDURO

Внешняя поверхность: Композитный материал из поликарбонатных волокон

448466
XS, S, M, L, XL, 2XL
Черный с рисунком (94)

DOT ECE22.05



XP-3

НОВЫЙ СВЕРХЛЕГКИЙ ШЛЕМ В КРОССОВОМ СТИЛЕ: УНИВЕРСАЛЬНЫЙ ШЛЕМ С ПРЕВОСХОДНЫМИ ЭКСПЛУАТАЦИОННЫМИ ХАРАКТЕРИСТИКАМИ ОБЕСПЕЧИВАЕТ НЕПРЕВЗОЙДЕННУЮ ЗАЩИТУ И УДОБСТВО.

ГОНОЧНЫЙ ШЛЕМ XP-3 X-RACE

- Стойкий многоцветный рисунок с прозрачным защитным покрытием.

Внешняя поверхность: Стекловолокно

448395
XS, S, M, L, XL, 2XL
Оранжевый (12), Синий (80)

DOT Snell ECE22.05



ШЛЕМ XP-3

Внешняя поверхность: Стекловолокно

448253
XS, S, M, L, XL, 2XL
Матовый черный (93)

DOT Snell



XC-4**ПРЕВОСХОДНЫЙ
ВНЕШНИЙ ВИД****ШЛЕМ XC-4 MODERN
HERITAGE**Внешняя поверхность:
Композитный материал из
поликарбонатных волокон**448251****XS, S, M, L, XL, 2XL****Белый (01), Серый (09)****DOT Snell****ЖЕНСКИЙ ШЛЕМ
XC-4**Внешняя поверхность:
Композитный материал из
поликарбонатных волокон**448397****XS, S, M, L, XL, 2XL****Розовый (36)****DOT ECE22.05****ШЛЕМ XC-4**Внешняя поверхность:
Композитный материал из
поликарбонатных волокон**448255****XS, S, M, L, XL, 2XL****Черный (90)****DOT Snell****ПРОТИВОПЫЛЕВЫЕ МАСКИ**

- Легко заменяемые фильтрующие элементы задерживают 99,9% летающих в воздухе пыли, частиц, пыльцы и запахов.
- Изготовлены из мягкого и прочного неопрена. Прекрасно подходит для использования со шлемом или очками.
- Размер XS/S подходит большинству детей и подростков 12 лет и младше, размер M/L подходит большинству пользователей, размер XL/2XL подходит крупным пользователям (107 кг и более).
- В комплект входят два сменных фильтрующих элемента и небольшая сумка для хранения.

**ПРОТИВОПЫЛЕВАЯ
МАСКА CAN-AM
ORIGIN****447833****XS/S, M/L, XL/2XL****Черный (90)****ПРОТИВОПЫЛЕВАЯ
МАСКА CAN-AM
VENTED****448246****XS/S, M/L, XL/2XL****Серый (09)****СИСТЕМЫ СВЯЗИ****BLUETOOTH-СИСТЕМА СВЯЗИ SENA 20S**

- Универсальная водозащищенная многофункциональная Bluetooth-система связи, навигации и воспроизведения музыки
- Обеспечивает связь между водителем и пассажиром, а также с другими водителями на дальности до 2 км.
- Работает до 12 часов в режиме разговора и до 10 дней в режиме ожидания. Позволяет заряжать систему во время работы.
- 4-канальная конференц-связь, возможность подключения к смартфону/интеркому, воспроизведение указаний GPS-навигатора и MP3-файлов посредством профиля AVRCP, простая регулировка рабочих параметров с помощью контроллера типа Jog Dial.
- Технология Bluetooth позволяет с легкостью подключать стереонаушники, MP3-плееры, а также смартфоны.
- Голосовой отклик, чистый естественный звук, индивидуальная регулировка громкости для каждого источника звука, интегрированный усилитель обеспечивает оптимальную громкость звучания. Возможность обновления прошивки.
- К системе можно подключить встроенный микрофон, проводной микрофон, выносной микрофон, динамики, MP3-плеер, GPS-навигатор.

Одинарный комплект**448207 • Один размер****Черный (90)****Двойной комплект****448208 • Один размер****Черный (90)**

ОЧКИ

ОЧКИ CAN-AM RACE SAND SCOTT

- Авторский рисунок на раме и ремне.
- Обработка стекол против запотевания составом No Fog.
- Прозрачные стекла Lexan со 100% защитой от УФ-лучей.
- Противопыльный фильтр из пеноматериала.
- Прилегающая к лицу часть из многослойного вспененного материала.
- Прочный нескользящий ремешок.
- Совместимы с роликовой и отрывной системами крепления пленки (приобретаются отдельно).



448491

Один размер
Черный (90)

ОЧКИ CAN-AM TRAIL SCOTT

- Прозрачные стекла Lexan со 100% защитой от УФ-лучей.
- Сверхмягкая гипоаллергенная поверхность.
- Прочный нескользящий ремешок.
- Совместимы с роликовой и отрывной системами крепления пленки (приобретаются отдельно).



447899

Один размер
Белый (01),
Желтый (10), Черный (90)

ДЛЯ ПОДРОСТКОВ

ПОДРОСТКОВЫЙ ШЛЕМ JUNIOR X CROSS CRUSH

- Высотехнологичный, легкий и прочный.
- Полностью регулируемый козырек аэродинамической формы.
- Влагодотводящий и дышащий материал ремня, подкладки и вкладышей на щеках.
- Система вентиляции.
- Легкосъемные и моющиеся подкладка и вкладыши на щеках.
- Обеспечивает максимальную

- обзорность.
- Совместим со всеми типами очков.
- Противоскользкий ремешок.
- Допущен к использованию D.O.T. / отвечает стандартам ECE.
- В комплект поставки входит маска дефлектор.
- Рисунок с прозрачным защитным покрытием.



АБС-пластик

448506 • S, M, L • Черный с рисунком (94)

DOT ECE22.05

Некоторые из представленных моделей могут быть недоступны или не сертифицированы в вашем регионе. За информацией, относящейся к вашей местности, обратитесь к вашему дилеру BRP.

ПЕРЧАТКИ

ПЕРЧАТКИ X-RACE

- Сетчатые вставки и вентилируемая область ладони улучшают вентиляцию и подвижность ладони.
- Двойной слой ткани Clarino на ладони и большом пальце обеспечивают дополнительную прочность и удобство.
- Складки на костяшках увеличивают подвижность.
- Анатомический дизайн.
- Силиконовые вставки на кончиках пальцев для уверенного хвата.
- Литые под давлением элементы на тыльной стороне.
- Застежка на «липучке» обеспечивает прочное удержание перчатки.



ДЛЯ МУЖЧИН

Сетчатый материал, Спандекс,
ткань Clarino

286561

S, M, L, XL, 2XL

Серый (07),

Синий (80)

ДЛЯ ЖЕНЩИН

35% Искусственная кожа,
30% Полиэстер, 15% Лайкра,
10% Нейлон, 10% Неопрен

286617

S, M, L, XL, 2XL

Белый (01), Розовый (36)



ПЕРЧАТКИ TEAM

- Использование спандекса обеспечивает подвижность руки.
- Материал ладони Chamude.
- Анатомический дизайн.
- Невыцветающий на солнце рисунок, нанесенный методом сублимационной печати.
- Эластичное запястье для легкого надевания/снятия.



Внешняя поверхность: Спандекс, материал Chamude, Полиэстер

286554

S, M, L, XL, 2XL, 3XL

Серый (07)

РАБОЧИЕ ПЕРЧАТКИ RANCH HEAVY DUTY

- Кожаные перчатки.
- Прочные вставки из двухслойной замши на ладонях.
- Эластичное запястье для легкого надевания/снятия.



100% Коровья кожа

286563

S, M, L, XL, 2XL, 3XL

Бежевый (02)

ПОДРОСТКОВЫЕ ОЧКИ CAN-AM JUNIOR TRAIL SCOTT

- Авторский рисунок на раме и ремне.
- Обработка стекол против запотевания составом No Fog.
- Прозрачные стекла Lexan со 100% защитой от УФ-лучей.
- Прилегающая к лицу часть из многослойного вспененного материала.
- Прочный нескользящий ремешок.

448512

Один размер
Черный (90)

СУМКИ



СУМКА ДЛЯ ЭКИПИРОВКИ CAN-AM SLAYER ПРОИЗВОДСТВА OGIO

- Вместительное основное отделение с возможностью быстрого доступа к содержимому.
- Вместительное отделение для обуви.
- Передний карман для аксессуаров на молнии.
- Удобные ручки для переноски с обеих сторон.
- Съемный плечевой ремень.
- Прочный усиленный каркас.
- Размеры: 81 x 41 x 46 см

469294 • Один размер • Черный (90)



РЮКЗАК CAN-AM URBAN ВАСКРАСК ПРОИЗВОДСТВА OGIO

- Защищенное отделение для переноски ноутбука с возможностью быстрого доступа к содержимому.
- Защищенный карман для iPad, планшета или электронной книги.
- Боковые карманы для напитков и аксессуаров.
- Эргономичные регулируемые плечевые ремни.
- Передний карман с двумя защищенными отделениями и кармашком.
- Размеры: 48 x 83 x 19,5 см.

469293 • Один размер • Черный (90)

СПОСОБ ИЗМЕРЕНИЯ:

- Будет лучше, если вы воспользуетесь чьей-либо помощью для снятия мерок.
- Мерки снимайте в нижнем белье.
- Сантиметровая лента должна плотно прилегать к телу, но не сдавливать его.
- В случае, если результат измерений оказывается между двумя размерами, выбирайте больший размер.

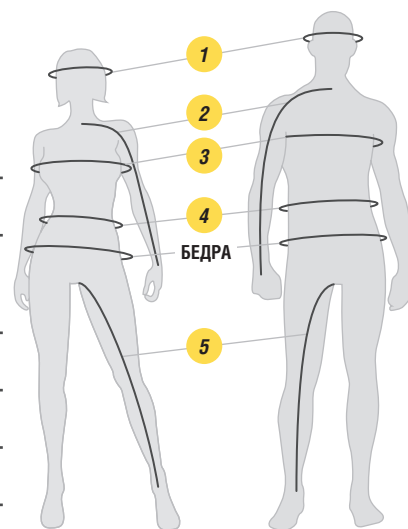

1	ОКРУЖНОСТЬ ГОЛОВЫ	Вокруг головы от центра лба над ушами и затылочной костью.
2	ДЛИНА РУК	Вытяните руки вдоль туловища, слегка согнув их. Измерьте длину от центра шеи сзади вдоль руки до запястья.
3	ОБЪЕМ ГРУДИ	Измерьте под руками в самом широком месте груди.
4	ТАЛИЯ	Измерьте обхват талии, удерживая палец между лентой и телом.
5	ПАХОВЫЙ ШОВ	Без обуви замерьте расстояние от промежности до пола.
	РАЗМЕР ПЕРЧАТОК	Измерьте ширину ладони.

КАКОЙ КОД СООТВЕТСТВУЕТ ВАШЕМУ РАЗМЕРУ?

1. Найдите свой размер.
2. Соответствующий код — это **КОД**, который вы используете при заказе в дополнение к артикулу.
Пример: 440227_90 Размер: M = Код «06», таким образом 4402270690.

РАЗМЕР	КОД	РАЗМЕР	КОД	РАЗМЕР	КОД	РАЗМЕР	КОД	РАЗМЕР	КОД	РАЗМЕР	КОД
Один размер	00	XL	12	L/XL	73	11/12	56	10	30	32	38
XS	02	XLT	13	2	21	13/14	80	10,5	99	34	39
XС/S	90	2XL	14	3/4	79	14/16	50	11	31	36	40
S	04	3XL	16	5/6	52	4	23	12	32	38	41
M	06	4XL	18	6/8	48	6	25	13	33	40	42
MT	07	5XL	88	7/8	54	7	27	14	34	42	43
L	09	S/M	72	9/10	55	8	28	28	36	44	44
LT	10	M/L	91	10/12	49	9	29	30	37		

МУЖСКИЕ МОДЕЛИ — РОСТ 177 — 183 CM РАЗМЕРЫ И ОБЪЕМЫ

	S	M	L	XL	2XL	3XL
ГРУДЬ	89-94	94-102	102-112	112-122	122-132	132-142
ТАЛИЯ	74-79	79-86	86-97	97-107	107-117	117-127
БЕДРА	89-94	94-102	102-112	112-122	122-132	132-142
ДЛИНА РУК	79-81	81-84	84-86	86-89	89	89-91
ПАХОВЫЙ ШОВ	80-81	81	81	81	81-82	82-83

ЖЕНСКИЕ МОДЕЛИ — РОСТ 164 — 177 CM

	XS	S	M	L	XL	2XL	3XL
ГРУДЬ	81-86	86-91	91-99	99-107	107-114	114-124	124-134
ТАЛИЯ	61-66	66-71	71-76	76-86	86-94	94-104	104-114
БЕДРА	86-91	91-97	97-102	102-112	112-119	119-132	132-140
ДЛИНА РУК	79	79-81	81	81-83	83	83-86	86
ПАХОВЫЙ ШОВ	76	76	76	76	76	76-77	77

МУЖСКИЕ ПЕРЧАТКИ (ИЗМЕРЬТЕ ШИРИНУ ЛАДОНИ)

	S	M	L	XL	2XL	3XL
CM	7,5	8,5	9,5	10,5	11,5	14

ЖЕНСКИЕ ПЕРЧАТКИ (ИЗМЕРЬТЕ ШИРИНУ ЛАДОНИ)

	S	M	L	XL	2XL
CM	6,8	7,5	8,3	9	11,5

ШЛЕМЫ

	XS	S	S/M	M	M/L	L	XL	2XL	3XL
РАЗМЕР ГОЛОВНОГО УБОРА									
ОКРУЖНОСТЬ ГОЛОВЫ (CM)	53-54	55-56	57	57-58	58	59-60	61-62	65-66	65-66

ПОДРОСТКОВЫЕ ШЛЕМЫ JUNIOR

	S	M	L
РАЗМЕР ГОЛОВНОГО УБОРА			
ОКРУЖНОСТЬ ГОЛОВЫ (CM)	49-50	51-52	53-54

ОРИГИНАЛЬНЫЕ ЗАПАСНЫЕ ЧАСТИ BRP:

НАДЕЖНЫЙ СПОСОБ
ЗАЩИТЫ ВАШИХ
ВЛОЖЕНИЙ.



ОРИГИНАЛЬНЫЕ ЗАПАСНЫЕ ЧАСТИ

ПРИЗВАНЫ ОБЕСПЕЧИТЬ ОПТИМАЛЬНЫЕ ЭКСПЛУАТАЦИОННЫЕ ХАРАКТЕРИСТИКИ И ПРОДЛИТЬ СРОК СЛУЖБЫ ДВИГАТЕЛЯ В ШИРОКОМ ДИАПАЗОНЕ УСЛОВИЙ ЭКСПЛУАТАЦИИ.



СВЕЧИ ЗАЖИГАНИЯ NGK

715900244 MAX

Maverick

715900357

Maverick Turbo

715900492

Maverick X3,

Maverick X3

ТОПЛИВНЫЙ ФИЛЬТР

(без иллюстрации)

709000330



ТАКЖЕ МОЖНО
ПРИБРЕСТИ
ПОЛНЫЙ КОМПЛЕКТ
ДЛЯ ЗАМЕНЫ МАСЛА.
(ОБРАТИТЕСЬ
К СТР. 101)

МАСЛЯНЫЙ ФИЛЬТР

420256188 • Подходит ко всем моделям

УПЛОТНИТЕЛЬНОЕ КОЛЬЦО (ДЛЯ СЛИВНОЙ ПРОБКИ)

(без иллюстрации)

420552280

УПЛОТНИТЕЛЬНОЕ КОЛЬЦО (КРЫШКА МАСЛЯНОГО ФИЛЬТРА)

(без иллюстрации)

420230920 • Maverick, Maverick MAX

420650500 • Maverick X3, Maverick X3 MAX



ВОЗДУШНЫЕ ФИЛЬТРЫ

- Предотвращают попадание посторонних предметов с потоком воздуха в двигатель.
- Защищают внутренние детали от предварительного износа.
- Оригинальные воздушные фильтры BRP обеспечивают полную совместимость и надлежащую посадку.

Воздушный фильтр Premium

707800327 • Maverick, Maverick MAX

715900422 • Maverick X3, Maverick X3 MAX

Спортивный воздушный фильтр производства TwinAir

715002837 • Maverick Turbo

715001956 • Maverick

715002895 • Maverick X3, Maverick X3 MAX

МАСЛА И ТЕХНИЧЕСКИЕ ЖИДКОСТИ ПРЕДСТАВЛЕНЫ НА СТР. 101

**ЗНАЕТЕ
ЛИ ВЫ, ЧТО... ?**
1-ЛЕТНЯЯ
ОГРАНИЧЕННАЯ
ГАРАНТИЯ НА
ОРИГИНАЛЬНЫЕ
ЗАПАСНЫЕ
ЧАСТИ VRP



**УЗНАЙТЕ
БОЛЬШЕ,
ОБРАТИВШИСЬ
К СТР. 100**

РЕМЕНЬ ВАРИАТОРА PREMIUM

- Спортивная конструкция рассчитана на внедорожную эксплуатацию.
- Откалиброван производителем для полной интеграции с мотовездеходами Can-Am.
- За информацией о том, какой фильтр подойдет вашей модели мотовездехода, обратитесь к авторизованному дилеру.

417300383 • Maverick X3, Maverick X3 MAX

СПОРТИВНЫЙ РЕМЕНЬ ВАРИАТОРА (100% PBO)

- Высококачественный спортивный ремень вариатора создавался, прежде всего, для мотовездеходов SSV, но он также подойдет владельцам мотовездеходов ATV, предпочитающих агрессивный стиль вождения.
- 100% передовой материал PBO из высокопрочных полимерных волокон.
- Предназначен для эксплуатации в условиях высокой температуры. Длительный срок службы.

422280364 • Maverick, Maverick MAX

417280652 • Maverick X3 TC1C

УПЛОТНЕНИЕ КРЫШКИ ВАРИАТОРА

(без иллюстрации)

Подходит для Maverick, Maverick MAX

420430126

Подходит для Maverick X3, Maverick X3 MAX

420212390

КОМПЛЕКТ ИНСТРУМЕНТОВ

(без иллюстрации)

- Инструмент для разведения половинок ведомого шкива при замене ремня.
- Фиксирует положение BMT при проведении обслуживания.

529036098 • Maverick, Maverick MAX

529000088 • Maverick X3, Maverick X3 MAX

АДАПТЕР ДЛЯ ВЕДОМОГО ШКИВА

(без иллюстрации)

Подходит для Maverick, Maverick MAX

708200504

Подходит для Maverick X3, Maverick X3 MAX

708200720

СОХРАНИТЕ ВЫСОЧАЙШИЙ УРОВЕНЬ КАЧЕСТВА СВОЕГО МОТОВЕЗДЕХОДА, ИСПОЛЬЗУЯ ЗАПАСНЫЕ ЧАСТИ, НА КОТОРЫЕ ВЫ МОЖЕТЕ ПОЛОЖИТЬСЯ, ТЕ, ЧТО ИЗГОТОВЛЕННЫ НА ВЫСОКОТОЧНОМ ОБОРУДОВАНИИ С СОБЛЮДЕНИЕМ СТРОЖАЙШИХ ПРОИЗВОДСТВЕННЫХ СТАНДАРТОВ. НИЧТО НЕ ПОДХОДИТ К НАШЕЙ ТЕХНИКЕ ЛУЧШЕ, ЧЕМ ОРИГИНАЛЬНЫЕ ЗАПАСНЫЕ ЧАСТИ VRP.

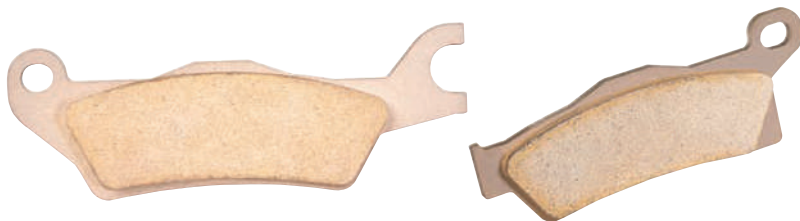

КОМПЛЕКТ ТОРМОЗНЫХ КОЛОДОК (МЕТАЛЛИЧЕСКИХ)

- Прочная конструкция обеспечивает длительный срок службы и выдерживает самые тяжелые нагрузки.
- Разработаны для эксплуатации в самых сложных условиях и при самых сильных нагрузках, например, при движении по дюнам или грязи.
- Созданы специально для использования с мотовездеходами Can-Am.

Подходит для Maverick MAX (кроме моделей X ds, X mt)

715500335 • Передние левые

715500336 • Передние правые

Подходит для Maverick и Maverick MAX X ds, X mt

705601149 • Передние левые

705601150 • Передние правые

Подходит для Maverick, Maverick MAX

705600398 • Задние левые

705601147 • Задние правые

Подходит для Maverick X3, Maverick X3 MAX

715900379 • Передние левые

715900380 • Передние правые

715900387 • Задние левые

715900386 • Задние правые

НОВИНКА



КАРАНДАШ ДЛЯ МАСКИРОВКИ ЦАРАПИН

- Лучшее средство для подкрашивания сколов и царапин на бамперах, каркасе, А-образных рычагах, пружинах, бедлоках и т.д.
- Палитра оригинальных цветов Can-Am позволяет надежно маскировать царапины.
- Использование допускается только на металлических поверхностях.

529036363 • Красный Can-Am

529036362 • Салатовый

529000084 • Ярко-голубой

529000095 • Желтый



АККУМУЛЯТОРНЫЕ БАТАРЕИ YUASA

- Флагманские модели от ведущего производителя аккумуляторных батарей в Северной Америке.

18 А Обслуживаемая • (YTX20L-BS) • 410301203



КОМПЛЕКТЫ ПЫЛЬНИКОВ ШРУС

- В комплект поставки входят фиксаторы и смазка.
- Оригинальные пыльники ШРУС VRP обеспечивают полную совместимость и надлежащую посадку.
- За информацией о том, какой комплект подойдет вашей модели мотовездехода, обратитесь к авторизованному дилеру.

705401354 • Maverick X3

КОМПЛЕКТ ПОЛУОСИ PREMIUM

- Высококачественная конструкция рассчитана на внедорожную эксплуатацию.
- В состав комплекта входят ШРУС, ось и пыльники, выполненные с учетом особенностей вашего мотовездехода Can-Am.
- За информацией о том, какой фильтр подойдет вашей модели мотовездехода, обратитесь к авторизованному дилеру.

НОВИНКА

КОМПЛЕКТ ПОЛУОСИ PERFORMANCE

- Высококачественная конструкция рассчитана на внедорожную эксплуатацию, в условиях соревнований и езды по пескам.
- В состав комплекта входят ШРУС, ось и пыльники, выполненные с учетом особенностей вашего мотовездехода Can-Am.
- За информацией о том, какой фильтр подойдет вашей модели мотовездехода, обратитесь к авторизованному дилеру.

Подходит для Maverick X3 Xrs, Maverick X3 MAX X rs

705401830 • Левая

705401829 • Правая

Подходит для Maverick X3, Maverick X3 MAX, Maverick X3 X ds, Maverick X3 MAX X ds

705401686 • Левая

705401687 • Правая



ПРАВИЛЬНО ПОДОБРАННЫЙ РЕМЕНЬ МОЖЕТ УЛУЧШИТЬ ЭКСПЛУАТАЦИОННЫЕ ХАРАКТЕРИСТИКИ ВАШЕГО МОТОВЕЗДЕХОДА.

Ремень вариатора является основным компонентом, связывающим двигатель и систему передачи мощности, поэтому можно без преувеличения говорить о важности его подбора для обеспечения максимальных эксплуатационных характеристик.

Если ваш ремень вариатора не справляется со своей работой, то никакие регулировки и настройки не исправят ситуацию.

Компоненты вариатора откалиброваны для обеспечения оптимальных динамических характеристик. Использование неподходящего ремня может нарушить работу всей системы.

При работе над конструкцией ремней наши специалисты всегда учитывают количество вырабатываемого тепла и нагрузку на ремень в различных режимах эксплуатации. Например, нагрузка на компоненты системы передачи мощности моделей Maverick X3 при движении по песку с интенсивным ускорением крайне высока, поэтому данной модели требуется более жесткий ремень с повышенной устойчивостью к нагреву. Сильно нагруженный утилитарный мотовездеход также может столкнуться с работой в условиях повышенных нагрузок на трансмиссию.

При этом калибровка сцепления, тип двигателя, частота вращения коленвала, скорость и условия эксплуатации будут значительно отличаться, соответственно и ремень потребует соответствующий данным условиям. Именно поэтому выбор правильного ремня является очень важной задачей.

При замене соблюдайте требования к ремню вариатора, применимые к модели и году изготовления вашего мотовездехода. Несмотря на то, что оригинальные ремни BRP и произведенные сторонними компаниями имеют одинаковую форму и размеры, наши ремни проектировались для обеспечения повышенных эксплуатационных характеристик и длительного срока службы с учетом настроек, калибровок и режимов работы именно вашей модели мотовездехода.

ПОЧЕМУ НАШ РЕМЕНЬ ВЫДЕЛЯЕТСЯ НА ФОНЕ ОСТАЛЬНЫХ?

На фоне прочих элементов ремня один материал особенно выделяется — речь об арамидном волокне. Благодаря тому, что это искусственное волокно крайне стойко к истирающим и тепловым нагрузкам, а также улучшает прочностные характеристики резины, оно нашло широкое применение в производстве приводных ремней.

- Зубцы верхней части армированы арамидным волокном
- Адгезивный каучук
- Специализированный арамидный корд с высоким модулем упругости
- Компрессионный каучук с высокомолекулярными ПБО-волокнами
- Зубцы нижней части армированы арамидным полотном

КОНСТРУКЦИЯ ПРИВОДНЫХ РЕМНЕЙ BRP В СРАВНЕНИИ С КОНКУРИРУЮЩИМИ ПРЕДЛОЖЕНИЯМИ

МАТЕРИАЛЫ	МАРКА А	МАРКА А С12	МАРКА В	BRP
Рубленое каучуковое волокно внешней поверхности ремня	Неопрен, арамид	Неопрен, арамид	ГБНК арамид/хлопок	Неопрен, арамид
Рубленое каучуковое волокно внешней адгезивной поверхности	Неопрен	Неопрен	ГБНК	Неопрен
Корд	Арамид	Углепластик	Арамид	Арамид
Рубленое каучуковое волокно внутренней адгезивной поверхности	Неопрен	Неопрен	ГБНК	Неопрен
Рубленое каучуковое волокно внутренней поверхности ремня	Неопрен, арамид	Неопрен, арамид	ГБНК арамид/хлопок	Неопрен, ПБО, арамид
Полотно внутренней поверхности ремня	Акрил 1 слой	Акрил 1 слой	Неопрен, арамид/хлопок	Арамид/ПЭТ 1 слой

Неопрен: Хлоропеновый каучук

ПРЕДЕЛЫ ЖЕСТКОСТИ И ПРОЧНОСТИ

(На основании динамометрических испытаний BRP)

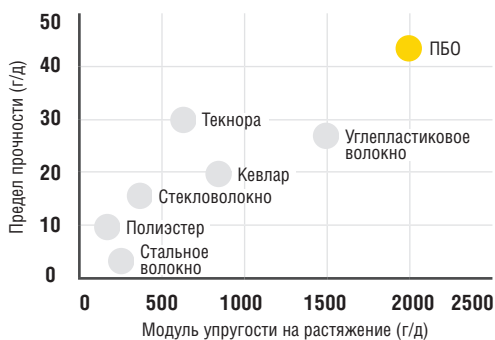

СРАВНЕНИЕ ПОКАЗАТЕЛЕЙ ПРОЧНОСТИ

При сравнении со спортивным ремнем вариатора BRP (100% ПБО) (715900212)

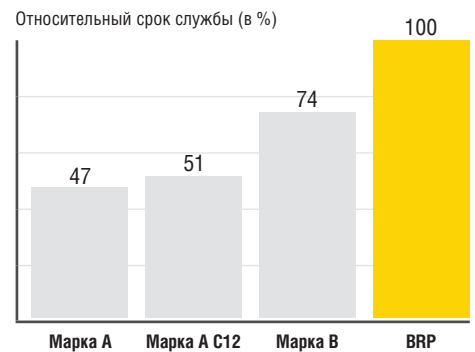

Некоторые из представленных моделей могут быть недоступны или не сертифицированы в вашем регионе. За информацией, относящейся к вашей местности, обратитесь к вашему дилеру BRP.

МОТОРНЫЕ МАСЛА И СРЕДСТВА ДЛЯ ПРОВЕДЕНИЯ ОБСЛУЖИВАНИЯ XPS¹⁰¹

МАРКА XPS ВКЛЮЧАЕТ В СЕБЯ ПОЛНУЮ ЛИНЕЙКУ ПЕРВОКЛАССНЫХ ПРОДУКТОВ ДЛЯ ЗАЩИТЫ ВАШЕГО МОТОВЕЗДЕХОДА, УЛУЧШЕНИЯ ЕГО ХАРАКТЕРИСТИК И ПРОДЛЕНИЯ СРОКА ЕГО СЛУЖБЫ. КАЖДЫЙ ПРОДУКТ XPS НЕ ТОЛЬКО РАЗРАБАТЫВАЕТСЯ С ПРЕДЕЛЬНЫМ ВНИМАНИЕМ К ДЕТАЛЯМ, НО ТАКЖЕ ПРОХОДИТ ПРОЦЕСС ИСПЫТАНИЙ И УТВЕРЖДЕНИЯ. ИЗБАВЬТЕСЬ ОТ НЕОПРЕДЕЛЕННОСТИ И РИСКОВ ПРИ ОБСЛУЖИВАНИИ ТЕХНИКИ, ПОДАРИТЕ СЕБЕ НАСТОЯЩЕЕ СПОКОЙСТВИЕ БЛАГОДАРЯ ПРОДУКТАМ XPS.

КАЙЛ ЧЕЙНИ (KYLE CHANEY)
ПРОФЕССИОНАЛЬНЫЙ ГОНЩИК
CAN-AM, МНОГОКРАТНЫЙ
ЧЕМПИОН GNCC



МОТОРНЫЕ МАСЛА XPS



СИНТЕТИЧЕСКОЕ МАСЛО ДЛЯ 4-ТАКТНЫХ ДВИГАТЕЛЕЙ XPS 4-STROKE SYNTHETIC OIL (0W40)

- Лучшее масло для круглогодичной эксплуатации, предназначенное для оснащаемой 4-тактными двигателями техники BRP.
- Синтетическое масло, изготовленное с использованием высококачественной основы.
- Сохраняет превосходные рабочие характеристики в широком диапазоне температур.
- Многократные внутренние испытания подтвердили высокую степень защиты двигателя, обеспечиваемую данным маслом.
- Облегчает запуск непрогретого двигателя.
- Защищает двигатель от коррозии.
- Диапазон рабочих температур окружающей среды: от +40 °C до -45 °C.

946 мл
779139

3,8 л
779140



ПОЛУСИНТЕТИЧЕСКОЕ МАСЛО ДЛЯ 4-ТАКТНЫХ ДВИГАТЕЛЕЙ XPS 4-STROKE SYNTHETIC BLEND OIL (5W40)

- Лучшее масло для теплого времени года, предназначенное для оснащаемой 4-тактными двигателями техники BRP.
- Полусинтетическое масло, изготовленное с использованием высококачественной основы.
- Сохраняет превосходные рабочие характеристики в широком диапазоне температур.
- Многократные внутренние испытания подтвердили высокую степень защиты двигателя, обеспечиваемую данным маслом.
- Может использоваться в системе «мокрого» сцепления.
- Защищает двигатель от коррозии.
- Диапазон рабочих температур окружающей среды: от +40 °C до -35 °C.

946 мл
779133

3,8 л
779134

УДОБНЫЙ КОМПЛЕКТ СРЕДСТВ
ДЛЯ САМОСТОЯТЕЛЬНОГО
ОБСЛУЖИВАНИЯ ТЕХНИКИ!



КОМПЛЕКТ ДЛЯ ЗАМЕНЫ МАСЛА XPS

- Удобный комплект «все в одном» экономит время и деньги.
- В комплект поставки входит синтетическое или полусинтетическое масло XPS Synthetic/Synthetic Blend Oil, масляный фильтр, кольцевые уплотнения и шайба.

Для мотовездеходов
Can-Am, оснащенных
двигателями Rotax
объемом 450 см³ и менее
(кроме моделей Rally
и DS).

703500902 •
Полусинтетическое
(5W40)
703500903 •
Синтетическое (0W40)

Для мотовездеходов
Can-Am, оснащенных
двигателями Rotax
объемом 500 см³ и более
(кроме моделей Maverick
X3, Traxter (1995–2005)
и Quest).

703500904 •
Полусинтетическое
(5W40)
703500905 •
Синтетическое (0W40)



НОВЫЕ ПРОДУКТЫ XPS!

СРЕДСТВА ДЛЯ ОБСЛУЖИВАНИЯ XPS

СИНТЕТИЧЕСКОЕ ТРАНСМИССИОННОЕ МАСЛО XPS

- В состав данного трансмиссионного масла XPS входят синтетическая основа и специализированные присадки, обеспечивающие работу при высоких нагрузках с сохранением требуемой механической устойчивости, а также пониженный, по сравнению с прочими синтетическими и обычными маслами API GL-5, уровень окисления.
- Невероятная термическая устойчивость и относительно постоянная вязкость обеспечивают превосходную защиту от износа, а также сохранение рабочих характеристик даже при низкой температуре и повышенную защиту компонентов трансмиссии при нагреве.
- В состав масла входят специализированные присадки, призванные сделать работу дифференциалов повышенного трения максимально эффективной.
- Обеспечивает требуемый уровень защиты даже при продолжительных интервалах между заменами масла.
- Превосходит требования стандарта API GL-5.
- Обеспечивает превосходную защиту дифференциалов всех типов: как традиционных, так и повышенного трения.
- Рекомендовано к использованию со всеми мотовездеходами Can-Am.
- Объем: 946 мл

779158 • 75W-90

779160 • 75W-140



АНТИКОРРОЗИОННАЯ СМАЗКА XPS

- Многоцелевая смазка, которая также может использоваться для предотвращения коррозии и попадания влаги.
- Специальные присадки, входящие в ее состав, позволяют обеспечить требуемую степень смазываемости везде, где это необходимо.
- Масса: 340 г.

779168



СМАЗКА ДЛЯ ПОДВЕСКИ XPS

- Специально разработана для смазывания компонентов подвески мотовездеходов Can-Am.
- Устойчивая к температурным воздействиям смазка обеспечивает оптимальное смазывание компонентов подвески как в условиях сверхнизких, так и высоких температур. Дополнительно обеспечивает защиту подвески от грязи, влаги и коррозии даже в условиях интенсивного воздействия воды.
- Масса: 397 г.

779163



ГОТОВЫЙ АНТИФРИЗ/ ОХЛАЖДАЮЩАЯ ЖИДКОСТЬ XPS

- Антифриз/охлаждающая жидкость XPS представляет собой дополнительный присадками правильно подобранный раствор, предотвращающий образование коррозии и проявление кавитации в системах охлаждения техники BRP.
- Предназначенный специально для техники BRP состав обладает продолжительным (5 лет) сроком службы.
- Прекрасно отводит тепло.
- Наилучшим образом подходит для замены хладагента с 2-летним сроком службы (зеленого цвета).
- Срок службы: 6 лет (оранжевого цвета). Объем: 946 мл.

779150



Некоторые из представленных моделей могут быть недоступны или не сертифицированы в вашем регионе. За информацией, относящейся к вашей местности, обратитесь к вашему дилеру BRP.

СРЕДСТВА ДЛЯ ОБСЛУЖИВАНИЯ XPS

СТАБИЛИЗИРУЮЩАЯ ПРИСАДКА К ТОПЛИВУ XPS

- Допускает использование со спиртосодержащими топливами. Обеспечивает стабилизацию топлива, предотвращая его разложение, приводящее к ухудшению запуска двигателя, плохому отклику дроссельной заслонки, ухудшению эксплуатационных характеристик двигателя.
- Спиртосодержащее топливо гигроскопично, данная присадка содержит действенные антикоррозийные присадки, защищающие компоненты системы подачи топлива.
- Предотвращает появление проблем, связанных с использованием топлива типа E10.
- Объем: 240 мл.



779171

НОВИНКА СРЕДСТВО ДЛЯ ОЧИСТКИ КАРБЮРАТОРА XPS

- Средство подготовки топлива, предназначенное специально для решения проблем, возникающих в маломощных двигателях при использовании спиртосодержащего топлива.
- Удаляет из системы подачи топлива смолистые отложения, которые могли образоваться за время перерыва в эксплуатации, стабилизирует топливо, предотвращая его разложение в течение 12 и более месяцев, обеспечивает защиту от коррозии, вызванной водяными парами, как при краткосрочном, так и длительном перерывах в эксплуатации.
- Кроме того, данное средство позволяет восстановить отклик дроссельной заслонки и облегчить запуск двигателя.
- Подходит для периодического использования для поддержания целостности топливной системы, очистки сопел карбюратора, а также для предотвращения проблем, связанных с поглощением водяных паров спиртосодержащими топливами, что является причиной образования коррозии на металлических частях и компонентах.
- Объем: 355 мл.



779172

СРЕДСТВО ПОДГОТОВКИ ТОПЛИВА XPS

- Универсальный состав, который может использоваться как для подготовки топлива, так и для очистки топливной системы. Подходит для периодического использования для борьбы с плохим откликом дроссельной заслонки и системы запуска, а также для поддержания целостности системы подачи топлива и чистоты внутренних компонентов двигателя.
- Подготавливает топливо к перерыву в эксплуатации техники. Направлено на решение проблем с впитыванием водяных паров, свойственных современным спиртосодержащим топливам. Позволяет предотвратить образование коррозии на металлических компонентах.
- В состав средства входят запатентованные высококачественные присадки.
- Очищает клапаны, пригоревшие кольца и камеру сгорания.
- Объем: 355 мл.



779169

ТОРМОЗНАЯ ЖИДКОСТЬ XPS

- Соответствует или превосходит требования стандартов DOT3 и DOT4.
- Рассчитанный на эксплуатацию в условиях высоких температур состав не только не утрачивает своих рабочих качеств, но и поддерживает на требуемом уровне характеристики уплотнений в тормозной системе.
- Объем: 355 мл.



779151

НОВИНКА СПОРТИВНАЯ ТОРМОЗНАЯ ЖИДКОСТЬ XPS

- Превосходит требования стандарта DOT4. Предназначена для эксплуатации в особо сложных условиях или во время соревнований.
- Высокая стойкость к закипанию (точка кипения ок. 300 °C) позволяет использовать ее на соревнованиях для предотвращения ухудшения эксплуатационных характеристик тормозной системы.
- Объем: 355 мл.



779152

НОВИНКА РАБОЧАЯ ЖИДКОСТЬ ДЛЯ ПОДВЕСКИ XPS

- Синтетическое масло с увеличенным сроком службы для обслуживания амортизаторов FOX.
- Состав предназначен для эксплуатации в сложных условиях или во время соревнований.
- Сверхвысоковязкое масло для амортизаторов.
- Вязкость подобрана так, чтобы обеспечить оптимальную работу амортизаторов FOX.
- Объем: 355 мл.



779154

ЧИСТЯЩИЕ СРЕДСТВА XPS

ЧИСТЯЩЕЕ СРЕДСТВО И ПОЛИРОЛЬ XPS SPRAY & POLISH

- Средство на водной основе безопасно для поверхностей из пластика.
- Не требует последующей промывки. Нанесите средство, после чего протрите поверхность ветошью.
- Обеспечивает защиту от УФ-лучей и образования скоплений грязи, при этом не разрушает озоновый слой.
- Может использоваться на окрашенных и хромированных поверхностях, а также на поверхностях из стекловолокна и пластмасс.
- Масса: 340 г.

219702844



МОЩНОЕ СРЕДСТВО XPS OFF-ROAD WASH

- Биоразлагаемый, нетоксичный очиститель удалит налипшую и присохшую грязь с мотовездехода.
- Очиститель заставит мотовездеход блестеть вне зависимости от того, где лежал ваш путь: на трассе, в лесу или в поле.
- При надлежащем использовании данный очиститель безопасен для всех видов покрытия корпуса.
- Объем: 946 мл.

219701702



ЧИСТЯЩЕЕ СРЕДСТВО ДЛЯ ТОРМОЗОВ И ДЕТАЛЕЙ XPS BRAKES & PARTS CLEANER

- Концентрированная смесь растворителей в виде мощного спрея эффективно удаляет грязь, потеки тормозной жидкости и прочие загрязнения с компонентов тормозной системы и металлических частей.
- Полностью и мгновенно испаряется, не мешая дальнейшей работе механизмов.
- Не содержит разрушающие озоновый слой вещества.
- Масса: 397 г.

219701776



САЛФЕТКИ XPS ИЗ МИКРОФИБРЫ

- Изготовлены из особо тонких волокон, мягкая поверхность которых наилучшим образом подходит для удаления влаги и полировки поверхностей.
- Не повреждают самые нежные поверхности.
- Удерживает массу воды, в семь раз превышающую собственный вес салфетки.
- Допускают машинную стирку и повторное использование.
- Упаковка из 2 штук.

219701759



ПРОКЛАДЫВАЙ СВОЙ ПУТЬ

Вы знаете, кто вы такой.

Вы один из тех, кто не боится свернуть с проторенного пути. Главное для вас — это высокие эксплуатационные характеристики вашего мотовездехода. Именно поэтому вам необходимы продукты, превосходящие любые ожидания. Масла и жидкости для обслуживания марки XPS — как раз то, что вам нужно. Продукты XPS разрабатываются совместно с двигателями Rotax, что позволяет полностью раскрыть их потенциал, обеспечить надежную работу и продлить срок их службы. Масла и жидкости для обслуживания проходят тщательные проверки, что позволяет вам положиться на них в любой ситуации. Начните свое путешествие с визита к своему дилеру BRP.





Кайл Чейни (Kyle Chaney)
Профессиональный гонщик Sup-Am,
Многократный чемпион GNCC

XPS



ski-doo. LYNX. SEA-DOO. EVINRUDE. ROTAX. Can-am.

CAT_PAC_CAN-AM_MAV_18

