

МЕЖДУНАРОДНОЕ ИЗДАНИЕ

# MAVERICK

# 2020



**can-am**

АКСЕССУАРЫ, ЭКИПИРОВКА  
И ОРИГИНАЛЬНЫЕ ДЕТАЛИ

# ПОИСК БЕЗУПРЕЧНО ПОДХОДЯЩИХ АКСЕССУАРОВ ЗАКОНЧЕН

ВАШЕ РУКОВОДСТВО ПО НЕЗАМЕНИМОМУ СПЕЦИАЛИЗИРОВАННОМУ  
ОБОРУДОВАНИЮ, РАЗРАБОТАННОМУ НАШИМИ ЭКСПЕРТАМИ  
СПЕЦИАЛЬНО ДЛЯ ВАШЕГО CAN-AM.



**can-am**



## ТОЧНОСТЬ ИЗГОТОВЛЕНИЯ И СОВМЕСТИМОСТЬ

Инновационное дополнительное оборудование и аксессуары, которые идеально сочетаются друг с другом. Точность изготовления, высокая функциональность и привлекательный внешний вид — что бы вы ни выбрали, вам не о чем беспокоиться: все предлагаемые продукты полностью совместимы друг с другом.



## КАЧЕСТВО И НАДЕЖНОСТЬ

Качество и надежность нашей продукции настолько высоки, что мы даем на нее годовую гарантию. Мы уверены в качестве производимых нами оригинальных аксессуаров Can-Am... потому что мы знаем свое дело. Установите их самостоятельно или у официального дилера и с уверенностью отправляйтесь навстречу новым приключениям.



## СТИЛЬ И ДИЗАЙН

Инженеры Can-Am разрабатывают технику и дополнительное оборудование, которые обладают отличными рабочими характеристиками и выглядят великолепно, так как отвечают требованиям водителей. Вся представленная продукция призвана подарить вам максимальное удовольствие от поездки. Здесь нет ничего лишнего.

## ОГРАНИЧЕННАЯ ГОДОВАЯ ГАРАНТИЯ BRP \*

На новые аксессуары, дополнительное оборудование и оригинальные запасные части Can-Am, а также кобрендинговые товары, реализуемые BRP <sup>1</sup>. Распространяется на продукты, установленные самостоятельно или авторизованным дилером BRP.



<sup>1</sup> Использование продукта не по назначению приведет к прекращению действия гарантийных обязательств. \* Применимо исключительно к продуктам, произведенным компанией BRP, или кобрендинговым продуктам, произведенным аккредитованными партнерами компании BRP (Lonestar Racing, DragonFire, S3, Beard Seats, Baja Designs и др.). При условии приобретения у авторизованного дилера/дистрибьютора BRP или в авторизованном BRP интернет-магазине. Могут накладываться дополнительные исключения. Обратитесь к полному тексту ограниченных гарантийных обязательств или к своему дилеру Can-Am. <sup>1</sup> Распространяется исключительно на разрешенные BRP к использованию продукты, выпущенные сторонними производителями, а также продукты, произведенные аккредитованными партнерами BRP. \*\* В случае, если обратное не обусловлено требованиями законодательства. Данные гарантийные обязательства не распространяются на установленное производителем дополнительное оборудование и аксессуары. Данные гарантийные обязательства не распространяются на установленное дополнительное оборудование и аксессуары марки Evinrude. Данные ограниченные гарантийные обязательства вступили в силу с 1 марта 2016 года.

# can-am<sup>®</sup>

## MAVERICK X

### КРЫША LONESTAR В ГОНОЧНОМ СТИЛЕ

Исключительно легкая алюминиевая  
защитная конструкция с яркой графикой  
Стр. 11



# О С О С

#### 4 АКЦЕССУАРЫ

4 Пакеты опций для усовершенствования  
вашего Can-Am

8 Крыши

12 Кабины из полимерного материала

13 Ветровые стекла и зеркала

17 Двери

20 Задняя система ветрозащиты

21 Защитные пластины

22 Бамперы и элементы защиты

31 Аксессуары для сидений

32 Система LinQ: легко установить и снять

### ПОЛНЫЙ КОНТРОЛЬ ВОЗДУШНОГО ПОТОКА

Открытое, закрытое или  
промежуточное положение по  
нажатию кнопки.

Стр. 14

[CAN-AMOFFROAD.COM](http://CAN-AMOFFROAD.COM)



## ИСТИННЫЙ ГОЛОС ROTAX

Бескомпромиссные глушители Yoshimura из нержавеющей стали наделяют двигатель вашего Can-Am превосходным звучанием.  
Стр. 58



## ИЗЯЩНАЯ ЗАЩИТА

Удобные ручки и превосходная защита с новыми алюминиевыми низкопрофильными дверями  
Стр. 18

- 38 Решения для перевозки груза
- 41 Осветительные приборы
- 47 Аудиосистемы и системы связи
- 50 Электрические и электронные устройства
- 52 Лебедки и тягово-цепные устройства
- 54 Спортивные аксессуары и дополнительное оборудование
- 61 Чехлы и прочие дополнения
- 62 Гусеничные системы Apache™

- 65 Снегоуборочные отвалы Promount
- 69 Шины и диски
- 70 ЭКИПИРОВКА
- 74 Спортивная одежда Can-Am
- 75 Грязезащитная экипировка
- 76 Шлемы
- 77 Противопылевые маски/ системы связи
- 78 Очки/перчатки/подростковая экипировка

- 79 Сумки/таблица размеров
- 80 ЗАПАСНЫЕ ЧАСТИ И СРЕДСТВА ДЛЯ ТЕХНИЧЕСКОГО ОБСЛУЖИВАНИЯ
- 81 Оригинальные запасные части Can-Am
- 84 Масла XPS и средства для технического обслуживания



Под этим логотипом в каталоге приведены экспертные рекомендации по инновационным запасным частям и аксессуарам, которые обязательно должны быть в арсенале владельца Can-Am и помогут вам создать совершенный мотовездеход для бездорожья.

## ОСНАСТИТЕ СВОЙ CAN-AM ЗА СЧИТАНЫЕ МИНУТЫ

Стр. 32



## НАБОР ДЛЯ ЗАМЕНЫ МОТОРНОГО МАСЛА

Хотите сэкономить время и деньги? Используйте этот удобный набор, который включает все необходимое для самостоятельной замены моторного масла.

Стр. 84



## DUNE



MAVERICK

Сделайте выбор. Прокачайте свой Can-Am с помощью профессионально подобранных пакетов опций STARTER, ADVANCE и PEAK. Или подберите компоненты для создания собственного набора оснащения.

STARTER	715002909	Низкое ветровое стекло	Стр. 16
	715004732	Алюминиевые низкопрофильные двери	Стр. 18
	715002961	Передний бампер Dune	Стр. 25
	715002962	Задний бампер Dune	Стр. 25
	715004778	Грузовой короб-холодильник LinQ, 30 л	Стр. 36
	715002882	Съемный глушитель Yoshimura	Стр. 58
ADVANCE	+		
	715002881	Поворотная платформа LinQ	Стр. 39
	715004276	Верхние сумки для дверей	Стр. 40
	715003529	Крепление светодиодной фары	Стр. 43
	710006821	Светодиодные фары Baja Designs XL Sport	Стр. 42
	710006818	Светодиодная фара Baja Designs Squadron Sport	Стр. 41
710006819	Светодиодная фара Baja Designs OnX6, 25 см	Стр. 41	
PEAK	+		
	715006315	Комплект для установки дополнительной батареи	Стр. 50
	715004900	Крыша со встроенной аудиосистемой	Стр. 48
	715002886	Флагшток	Стр. 51
	715002874	Держатель для электронного устройства	Стр. 49



MAVERICK

Сделайте выбор. Прокачайте свой Can-Am с помощью профессионально подобранных пакетов опций STARTER, ADVANCE и PEAK. Или выберите компоненты для создания собственного набора оснащения.

STARTER	715005510	Передний бампер Lonestar Racing	Стр. 27
	715005512	Задний бампер Lonestar Racing	Стр. 27
	715005514	Защита порогов Lonestar Racing	Стр. 29
	715002902	Спортивная крыша	Стр. 9
	715004694	Передние сетки на окна	Стр. 19
ADVANCE	+		
	715005277	Ветровое стекло ProVent	Стр. 15
	715006199	Установочный комплект модуля крыши ProVent	Стр. 9
	715005279	Комплект модуля крыши ProVent	Стр. 9
	715006387	Заднее поликарбонатное стекло	Стр. 20
715005183	Глушитель Yoshimura с рядным расположением патрубков	Стр. 58	
PEAK	+		
	715004297	Предварительный циклонный фильтр S&B	Стр. 60
	715002873	Аудиосистема MTX	Стр. 48
	715003734	Кронштейн спортивного огнетушителя Lonestar Racing	Стр. 57
	715004866	Усиленная пластина и ручка переключения передач Lonestar Racing	Стр. 56
715004865	Брызговики Lonestar Racing с держателями	Стр. 56	

## ADVENTURE

АКСЕССУАРЫ, ПРЕВРАЩАЮЩИЕ ВАШ CAN-AM  
В ИССЛЕДОВАТЕЛЯ

MAVERICK MAX

Сделайте выбор. Прокачайте свой Can-Am с помощью профессионально подобранных пакетов опций STARTER, ADVANCE и PEAK. Или подберите компоненты для создания собственного набора оснащения.

STARTER	715003750	Спортивная крыша MAX	Стр. 9
	715002407	Ветровое стекло PowerFlip	Стр. 14
	715003868	Багажная площадка на крышу Adventure	Стр. 38
	715002973	Подкрылки	Стр. 26
	715006387	Заднее поликарбонатное стекло	Стр. 20
ADVANCE	+		
	715002903	Нижние панели передних дверей	Стр. 19
	715003751	Нижние панели задних дверей	Стр. 19
	715003433	Передний бампер Pre-Runner	Стр. 23
	715003436	Задний бампер Pre-Runner	Стр. 23
	715003888	Защита порогов	Стр. 26
	715004007	Двухрядная светодиодная фара, 99 см	Стр. 44
715002873	Аудиосистема MTX	Стр. 48	
PEAK	+		
	715003753	Верхние мягкие панели дверей	Стр. 19
	715003718	Набор защитных пластин из высокомолекулярного полиэтилена	Стр. 21
	715004748	Центральные динамики MTX	Стр. 48
	295100698	Короб-холодильник LinQ, 16 л	Стр. 34
715004301	Ящик для инструментов LinQ	Стр. 34	



# РАСШИРЯЙТЕ СОБСТВЕННЫЕ ГОРИЗОНТЫ

Подготовьте ваш Maverick к любым капризам погоды с **НОВЫМИ** элементами дополнительного оснащения.

АКСЕССУАРЫ ДЛЯ ВЕНТИЛЯЦИИ

АКСЕССУАРЫ И ДОПОЛНИТЕЛЬНОЕ  
ОБОРУДОВАНИЕ



## КОМПЛЕКТ МОДУЛЯ КРЫШИ PROVENT

Эффективно направляйте поток свежего воздуха в нужное место и в нужное время.

## ВЕТРОВОЕ СТЕКЛО PROVENT

Дополните систему вентиляции кабины этим специализированным элементом.

СМ. СТР. 15



## КОМПЛЕКТ ДЛЯ ВЫНОСА РАДИАТОРА

Комплект для выноса радиатора позволит подготовиться к серьезным грязевым испытаниям или уменьшить нагрев воздуха в кабине.

СМ. СТР. 60

## КРЫША СО ВСТРОЕННОЙ АУДИОСИСТЕМОЙ

Мощная стереосистема с поддержкой Bluetooth, интегрированная в крышу.

СМ. СТР. 48



# КРЫШИ CAN-AM

Выполненные из высококачественных материалов и соответствующие технике Can-Am, наши крыши создают легкую и прочную защиту от погодных явлений.



**ТОЧНОСТЬ  
ИЗГОТОВЛЕНИЯ  
И СОВМЕСТИМОСТЬ**



**КАЧЕСТВО  
И НАДЕЖНОСТЬ**



**СТИЛЬ  
И ДИЗАЙН**



**СОЗДАНЫ ДЛЯ  
ВАШЕЙ ТЕХНИКИ**

Эти крыши отличаются тем же техническим совершенством, простой установкой, отделкой, долговечностью и качеством, что и вся наша продукция.



**НОВИНКА**

## КОМПЛЕКТ МОДУЛЯ КРЫШИ PROVENT

Эффективный поток воздуха и стильный дизайн с нашим воздухозаборником в раллийном стиле.

## Совместимость

**100 %**

с конструкцией всех компонентов кабины Can-Am.



**Создан, чтобы  
подстроиться**

## ПОД ВАС

Крыши различных моделей представляют собой идеальную основу для установки самых разных аксессуаров Can-Am, способных по-настоящему преобразить ваш Maverick.



## СПОРТИВНАЯ КРЫША С КОМПЛЕКТОМ МОДУЛЯ КРЫШИ PROVENT



### СПОРТИВНАЯ КРЫША

- Ударопрочный полипропилен, литой под давлением.
- Превосходная защита от погодных явлений.
- Обеспечивает отличную видимость на спуске.
- Совместимость с ветровыми стеклами.
- Входит в стандартное оснащение модели X RS.

#### Maverick

715002902

- Простая установка и демонтаж без инструментов благодаря быстроразъемным креплениям на 1/4 оборота и липучкам.

#### Maverick MAX

- Простая установка.

715003750



**ВЫБОР  
ЭКСПЕРТА**

Воспользуйтесь преимуществами люка: спортивная крыша обеспечивает превосходную видимость, отличается простой установкой и совместима с ветровым стеклом.

### Новинка КОМПЛЕКТ МОДУЛЯ КРЫШИ PROVENT

- Обеспечивает поступление свежего воздуха в кабину.
- Оптимальная производительность при полностью закрытой кабине.
- 4 вентиляционных отверстия обеспечивают постоянный приток воздуха.
- Фильтры грубой и тонкой очистки ограничивают проникновение пыли.
- Простая очистка фильтров грубой и тонкой очистки.
- Защищенная патентной заявкой система отвода воды, позволяющая одновременно сохранить эффективность потока воздуха, поступающего в кабину.
- Не может использоваться с устанавливаемыми на крышу светодиодными фарами и багажниками на крышу.
- Внешняя заглушка позволяет полностью закрыть вентиляционные отверстия в поездках в зимнее время или в ненастную погоду.
- Требуется установочный комплект модуля крыши ProVent (715006199); никаких дополнительных требований для алюминиевой крыши Can-Am.

#### Maverick

715005279

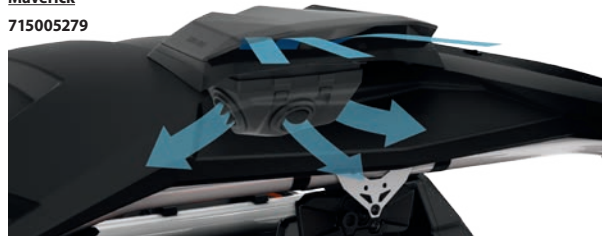

### Новинка УСТАНОВОЧНЫЙ КОМПЛЕКТ МОДУЛЯ КРЫШИ PROVENT ДЛЯ СПОРТИВНОЙ КРЫШИ

(без изображения)

- Адаптер для использования установочного комплекта модуля крыши ProVent со спортивной крышей Maverick.
- Включает адаптер крыши и крепеж.
- Требуется комплект модуля крыши ProVent (715005279).

#### Maverick

715006199

**ВЫБОР  
ЭКСПЕРТА**

Дополните спортивную крышу комплектом модуля крыши ProVent и обеспечьте эффективную подачу свежего воздуха в кабину.

### ЗАТЕМНЕННЫЙ СОЛНЦЕЗАЩИТНЫЙ КОЗЫРЕК

- Конструкция из тонированного поликарбоната.
- Дополнительная защита водителя и пассажира от солнца.
- Несовместим с алюминиевой крышей и полноразмерными ветровыми стеклами.

#### Maverick, Maverick MAX

715003442





**НОВИНКА**

## КРЫША СО ВСТРОЕННОЙ АУДИОСИСТЕМОЙ

Заявите о себе благодаря полностью герметичной аудиосистеме с поддержкой Bluetooth, готовой к любым приключениям.

Стр. 48



### ТЕНТ БИМИНИ С СОЛНЦЕЗАЩИТНЫМ КОЗЫРЬКОМ

- Прочная конструкция, выполненная из УФ-стойкого окрашенного в массу полиэфирного волокна.
- Инновационная складная крыша, оснащенная жестким солнцезащитным козырьком, который позволяет закреплять тент в свернутом состоянии.
- Простая установка и демонтаж без инструментов благодаря быстроразъемным креплениям на 1/4 оборота и липучкам.

**Maverick**

715002901

**Maverick MAX**

715003749



### АЛЮМИНИЕВАЯ КРЫША

- Формованная крыша из алюминия толщиной 2,3 мм.
- Прочная и легкая.
- Спортивный внешний вид.
- Совместимость с ветровыми стеклами.
- Быстрая, не требующая инструментов установка.

**Maverick**

■ 715004224 • Черная

■ 715002900 • Серебристая



Некоторые из представленных моделей могут быть недоступны или не сертифицированы в вашей стране. Для получения актуальной информации обратитесь к своему дилеру BRP.

**LSTR**  
**LONESTAR RACING** For **can-am**



## УСИЛЬТЕ НАДЕЖНОСТЬ ВАШЕГО ЗВЕРЯ

АКСЕССУАРЫ **LONESTAR RACING** В ГОНОЧНОМ СТИЛЕ ПРЕДЛАГАЮТ РЕШЕНИЯ, ПРОВЕРЕННЫЕ В СОРЕВНОВАНИЯХ.

КРЫШИ

АКСЕССУАРЫ И ДОПОЛНИТЕЛЬНОЕ  
ОБОРУДОВАНИЕ

### АЛЮМИНИЕВАЯ КРЫША LONESTAR RACING

- Алюминиевая крыша толщиной 2,1 мм.
- Прочная и легкая.
- Улучшает внешний вид мотовездехода благодаря спортивной конструкции и оригинальному графическому оформлению.
- Обеспечивает защиту от погодных явлений и улучшает внешний вид мотовездехода.
- Совместима с защитой переднего пространства кабины.
- Более низкий профиль, чем у других крыш.
- Совместима со стойками фары Lonestar Racing.
- Несовместима с поворотной платформой LinQ, креплением светодиодной фары и с полноразмерными ветровыми стеклами.
- С логотипом Lonestar Racing for Can-Am.

В комплекте с защитой переднего пространства кабины



Рисунок серебристого цвета Hyper Silver/черного цвета

**Maverick** выпускается с 1 января 2017 года

■ 715005508 • Серебристый (Hyper Silver) Новинка

■ 715005507 • Черный Новинка

**Maverick MAX**

■ 715005516 • Серебристый (Hyper Silver) Новинка

■ 715005515 • Черный Новинка



Рисунок красного цвета Can-Am Red/черного цвета

**Maverick** выпускался до 1 января 2017 года

■ 715004160 • Красный (Can-Am Red)

**Maverick** выпускается с 1 января 2017 года

■ 715004436 • Красный (Can-Am Red)

**Maverick MAX**

■ 715004341 • Красный (Can-Am Red)

# НИ ЕДИНОГО ШАНСА ДЛЯ СЕРЬЕЗНЫХ ОСАДКОВ

ТЕНТ БИМИНИ  
С СОЛНЦЕЗАЩИТНЫМ  
КОЗЫРЬКОМ

ВЕРХНИЕ  
МЯГКИЕ  
ПАНЕЛИ  
ДВЕРЕЙ

ЗАДНИЙ  
ВИНИЛОВЫЙ  
ЭКРАН

ПОЛНОРАЗМЕРНОЕ  
ИЗНОСОСТОЙКОЕ  
ВЕТРОВОЕ СТЕКЛО

⇔  
ВЕРХНИЕ МЯГКИЕ  
ЧАСТИ ДВЕРЕЙ  
МОЖНО ЛЕГКО И  
БЫСТРО СНЯТЬ,  
КОГДА ПОГОДА  
НАЛАДИТСЯ

НИЖНИЕ  
ПАНЕЛИ  
ДВЕРЕЙ

## ПОЛНОРАЗМЕРНАЯ КАБИНА ИЗ ПОЛИМЕРНОГО МАТЕРИАЛА

- Защищает водителя и пассажира от погодных явлений.
- Для создания дополнительного комфорта в кабине используйте комплект уплотнений кабины.

### **Maverick**

В комплект входит следующее.

- Тент бимини с солнцезащитным козырьком
- Полноразмерное износостойкое ветровое стекло
- Верхние мягкие панели дверей
- Нижние панели передних дверей
- Задний виниловый экран

715003754

### **Maverick MAX**

В комплект входит следующее.

- Тент бимини с солнцезащитным козырьком
- Полноразмерное износостойкое ветровое стекло
- Верхние мягкие панели дверей
- Нижние панели передних дверей
- Задний виниловый экран

715003755

## КОМПЛЕКТ УПЛОТНЕНИЙ КАБИНЫ

(без изображения)

- Предотвращает попадание грязи, пыли и ветра в кабину.
- Обеспечивает дополнительный комфорт водителя и пассажира.
- Рекомендуются для полноразмерных кабин.

### **Maverick**

715004433

### **Maverick MAX**

715004434

## СКОНСТРУИРУЙТЕ СОБСТВЕННУЮ КАБИНУ

ПОДБЕРИТЕ ДОПОЛНИТЕЛЬНОЕ  
ОБОРУДОВАНИЕ  
И СКОНСТРУИРУЙТЕ ИЛИ  
УКОМПЛЕКТУЙТЕ СВОЮ  
СОБСТВЕННУЮ КАБИНУ.



На 100 % совместимые компоненты, предназначенные для совместного использования.

**КРЫШИ** СТР. 8  
**ВЕТРОВЫЕ СТЕКЛА** СТР. 13

**ДВЕРИ** СТР. 17  
**ЗАДНИЕ ОКНА** СТР. 20

# ВЕТРОВЫЕ СТЕКЛА CAN-AM

Разработаны вместе с вашим Maverick, что обеспечивает точную установку, гармоничное сочетание деталей и надежную работу.



**ТОЧНОСТЬ  
ИЗГОТОВЛЕНИЯ  
И СОВМЕСТИМОСТЬ**



**КАЧЕСТВО  
И НАДЕЖНОСТЬ**



**СТИЛЬ  
И ДИЗАЙН**



## СОЗДАНЫ ДЛЯ ВАШЕЙ ТЕХНИКИ

Эти крыши отличаются тем же техническим совершенством, простой установкой, отделкой, долговечностью и качеством, что и вся наша продукция.

## ВЕТРОВОЕ СТЕКЛО POWERFLIP

Позволяет быстро адаптироваться к изменяющимся условиям путем регулировки ветрового стекла во время движения.



## Совместимость

100 %

Стандартный каркас вашего Can-Am позволяет легко устанавливать наши аксессуары, полностью совместимые с вашим Maverick.



## Покрытие Quantum

Наше полноразмерное ветровое стекло изготовлено из стойкого к ударам и износостойкого поликарбоната Quantum, поэтому отличается длительным сроком службы.

## ПОЛНЫЙ КОНТРОЛЬ ВОЗДУШНОГО ПОТОКА

Первое в отрасли ВЕТРОВОЕ СТЕКЛО С ЭЛЕКТРОПРИВОДОМ



**ПОЛНОСТЬЮ ОТКРЫТО**  
оптимальная видимость  
и вентиляция



**УСТАНОВКА В ЛЮБОМ  
ПРОМЕЖУТОЧНОМ ПОЛОЖЕНИИ**  
в соответствии с потребностями  
в защите, видимости и вентиляции



**ПОЛНОСТЬЮ ЗАКРЫТО**  
максимальная защита  
от погодных явлений

### Новинка ВЕТРОВОЕ СТЕКЛО POWERFLIP

- Ветровое стекло PowerFlip оборудовано электрическим приводом, что позволяет водителю регулировать открытие стекла путем нажатия соответствующей кнопки.
- Ветровое стекло выполнено из поликарбоната с защитным износостойким покрытием, имеет тонированную часть сверху и укомплектовано резиновым уплотнением по периметру.
- Позволяет быстро адаптироваться к изменяющимся условиям путем регулировки ветрового стекла во время движения.
- Можно полностью открыть для лучшего обзора и вентиляции или полностью закрыть для максимальной защиты от погодных явлений. Также предусмотрены промежуточные положения, которые вы можете выбрать в зависимости от предпочтений по защите, обзору и вентиляции.
- Совместимо с крышами Can-Am.

**Maverick, Maverick MAX**  
715002407



**ВЫБОР  
ЭКСПЕРТА**

Мощные электроприводы позволяют на ходу регулировать положение ветрового стекла PowerFlip нажатием кнопки.





### Новинка ВЕТРОВОЕ СТЕКЛО PROVENT

- Ударопрочное полноразмерное ветровое стекло из поликарбоната с защитным покрытием Quantum.
- Регулируемые вентиляционные отверстия для контроля потока воздуха.
- Оптимальная производительность при полностью закрытой кабине.
- Направляет воздух в кабину, позволяет устранить запотевание стекла, а также может полностью закрываться для блокирования потока воздуха.
- Одно верхнее и одно нижнее вентиляционное отверстие с фильтрами грубой очистки.
- Формованная конструкция из поликарбоната для большей прочности.
- Обеспечивает оптическую прозрачность и повышенную износостойкость.
- Защищает водителя и пассажира от погодных явлений.
- Быстрая и простая установка/снятие без использования инструментов.
- Несовместимо с крышами Lonestar Racing.

**Maverick, Maverick MAX**

715005277

ВЕРХНЕЕ ВЕНТИЛЯЦИОННОЕ ОТВЕРСТИЕ  
НАПРАВЛЯЕТ ВОЗДУХ В КАБИНУ



НИЖНИЕ ВЕНТИЛЯЦИОННЫЕ  
ОТВЕРСТИЯ ПОМОГАЮТ УСТРАНИТЬ  
ЗАПОТЕВАНИЕ ВЕТРОВОГО СТЕКЛА



Великолепный контроль потока воздуха: ProVent направляет поток воздуха именно туда, куда нужно, обеспечивая исключительный комфорт в поездке в любую погоду.

### ВЕТРОВОЕ СТЕКЛО

- Профилированное ламинированное полноразмерное ветровое стекло.
- Надежно герметизируется на каркасе и защищает водителя и пассажира от погодных явлений.
- Обеспечивает превосходную оптическую прозрачность и износостойкость.
- Необходимо использовать вместе с комплектом дворников и стеклоомывателя, чтобы сохранять обзорность в сложных условиях, например при движении в грязи.
- Должно использоваться вместе с задней ветрозащитой.

**Maverick, Maverick MAX**

715003281



### ВЕТРОВОЕ СТЕКЛО С КОМПЛЕКТОМ ДВОРНИКОВ И ОМЫВАТЕЛЯ

- Полный комплект, который включает ветровое стекло из формованного и многослойного стекла с односкоростным дворником и дозатором омывателя.
- Надежно герметизируется на каркасе и защищает водителя и пассажира от погодных явлений.
- Идеальный способ обеспечения чистоты ветрового стекла во время дождя или при движении по грязи и лужам.
- Должно использоваться вместе с задней ветрозащитой.

**Maverick, Maverick MAX**

715003283

### КОМПЛЕКТ СТЕКЛООЧИСТИТЕЛЯ И СТЕКЛООМЫВАТЕЛЯ

- Идеальный способ обеспечения чистоты ветрового стекла во время дождя или при движении по грязи и лужам.
- В комплект входит односкоростной дворник и бачок для омывающей жидкости.
- Должен использоваться вместе с ветровым стеклом.
- Механизм дворника и бачок для омывающей жидкости надежно скрыты внутри мотовездехода.

**Maverick, Maverick MAX**

715004762



ПОЛНОРАЗМЕРНОЕ  
ИЗНОСОСТОЙКОЕ  
ВЕТРОВОЕ СТЕКЛО



### ПОЛНОРАЗМЕРНОЕ ВЕТРОВОЕ СТЕКЛО

- Ударостойкое прочное полноразмерное ветровое стекло из поликарбоната.
- Формованная конструкция из поликарбоната для большей прочности.
- Благодаря специальному составу не желтеет, не мутнеет, не трескается; обладает превосходной оптической прозрачностью и устойчивостью к воздействию ультрафиолета.
- Защищает водителя и пассажира от погодных явлений.
- Быстрая и простая установка/снятие без использования инструментов.
- Должно использоваться вместе с задней ветрозащитой.

**Maverick, Maverick MAX**

715002907



### ПОЛНОРАЗМЕРНОЕ ИЗНОСОСТОЙКОЕ ВЕТРОВОЕ СТЕКЛО

- Ударопрочное полноразмерное ветровое стекло из поликарбоната с защитным покрытием Quantum.
- Формованная конструкция из поликарбоната для большей прочности.
- Обеспечивает оптическую прозрачность и повышенную износостойкость.
- Защищает водителя и пассажира от погодных явлений.
- Быстрая и простая установка/снятие без использования инструментов.
- Должно использоваться вместе с задней ветрозащитой.

**Maverick, Maverick MAX**

715004417



### НИЗКОЕ ВЕТРОВОЕ СТЕКЛО

- Стойкое к динамическим нагрузкам низкое ветровое стекло из поликарбоната.
- Формованная конструкция из поликарбоната для большей прочности.
- Благодаря специальному составу не желтеет, не мутнеет, не трескается; обладает превосходной оптической прозрачностью и устойчивостью к воздействию ультрафиолета.
- Защищает водителя и пассажира от погодных явлений.
- Верхняя кромка загнута наружу для отклонения воздушного потока.
- Быстрая и простая установка/снятие без использования инструментов.

**Maverick, Maverick MAX**

### ПРОЗРАЧНОЕ ВЕТРОВОЕ СТЕКЛО

715002909



### ТОНИРОВАННОЕ ВЕТРОВОЕ СТЕКЛО

715004291



### БОКОВЫЕ ЗЕРКАЛА ЗАДНЕГО ВИДА

- Прочное литое алюминиевое крепление с черным нейлоновым покрытием.
- Многопозиционные регулируемые зеркала на шарнирах.
- Выпуклая оптика для широкого угла обзора.
- Подпружиненные шарниры позволяют зеркалам полностью складываться.
- Устанавливаются на каркас безопасности.
- Совместимы с верхними мягкими панелями дверей.
- В комплект поставки входят два изделия.

**Maverick, Maverick MAX**

715004236 • Для стандартных облегченных дверей

715005315 • Для алюминиевых дверей



### БОКОВЫЕ ЗЕРКАЛА ЗАДНЕГО ВИДА RACING

- Зеркала в гоночном стиле отличает прочная конструкция из черного полиамида на литом алюминиевом основании с защитным покрытием.
- Двойная регулировка обеспечивает оптимальный обзор (поле зрения).
- Многопозиционные регулируемые зеркала на шарнирах.
- Плоская оптика обеспечивает лучшее восприятие расстояния.
- Подпружиненные шарниры позволяют зеркалам полностью складываться.
- Несовместимо со стойками осветительных приборов Lonestar Racing и верхними мягкими дверными панелями.
- В комплект поставки входят два изделия.

**Maverick, Maverick MAX**

715002898

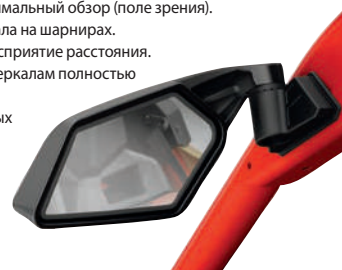

# ДВЕРИ CAN-AM

Дюны, пустыня, грязь и трассы: комфорт, защита и отличный вид в любой ситуации.



**ТОЧНОСТЬ  
ИЗГОТОВЛЕНИЯ  
И СОВМЕСТИМОСТЬ**



**КАЧЕСТВО  
И НАДЕЖНОСТЬ**



**СТИЛЬ  
И ДИЗАЙН**



**ИДЕАЛЬНАЯ  
СОВМЕСТИМОСТЬ**

Выберите безупречную совместимость и надежность установки на каркас для полной защиты пассажиров от погодных явлений.

ДВЕРИ

АКСЕССУАРЫ И ДОПОЛНИТЕЛЬНОЕ  
ОБОРУДОВАНИЕ

**НОВИНКА**

## АЛЮМИНИЕВЫЕ НИЗКОПРОФИЛЬНЫЕ ДВЕРИ

Изготовленные из прочного и легкого алюминия, эти двери обеспечивают полную защиту и оснащены ручками Deluxe.

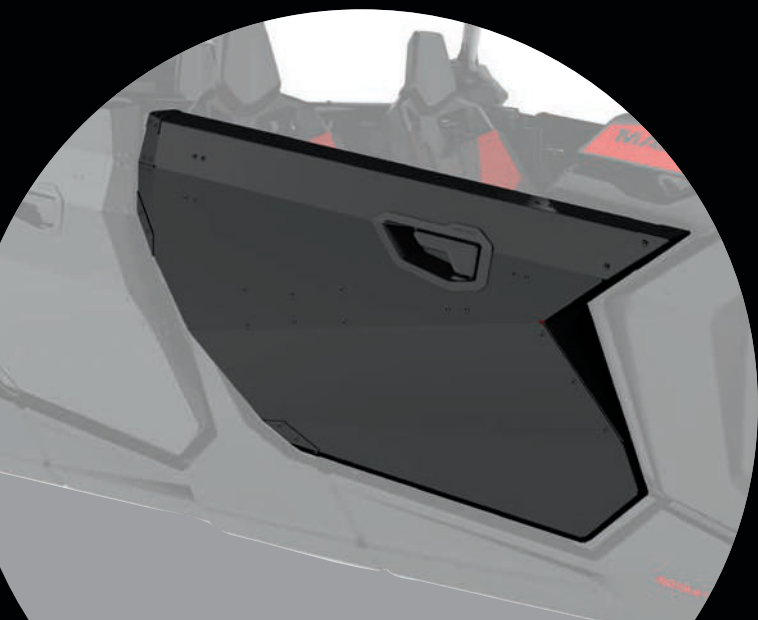

**НОВИНКА**

## ДВЕРНЫЕ РУЧКИ DELUXE

Прочные внутренние и наружные ручки вместо стандартных дверных рукояток обеспечивают удобство входа и выхода.

## НАДЕЖНОЕ ЗАПИРАНИЕ ЗАМКОВ ДВЕРЕЙ С НАРУЖНЫМИ РУЧКАМИ DELUXE

### Новинка АЛЮМИНИЕВЫЕ НИЗКОПРОФИЛЬНЫЕ ДВЕРИ

- Легкие низкопрофильные двери изготовлены из штампованных алюминиевых листов толщиной 2 мм.
- Черное текстурированное порошковое покрытие отличается превосходной стойкостью к царапинам.
- Двери отличаются исключительной жесткостью и долговечностью.
- Идеально совместимы и отлично гармонируют с дизайном вашего Maverick.
- Оснащены толстым уплотнением по периметру для идеальной защиты от осадков.
- Простая установка в стандартную раму двери.
- Оснащаются удобными ручками Deluxe.
- Совместимы с верхними мягкими панелями дверей, сетками на окна и верхними сумками для дверей.
- Несовместимы с сумками нижних панелей дверей.
- В комплект поставки входят два изделия.

**Maverick**  
**Maverick MAX**

**Maverick MAX**  
715004753 • Задние

715004732 • Передние

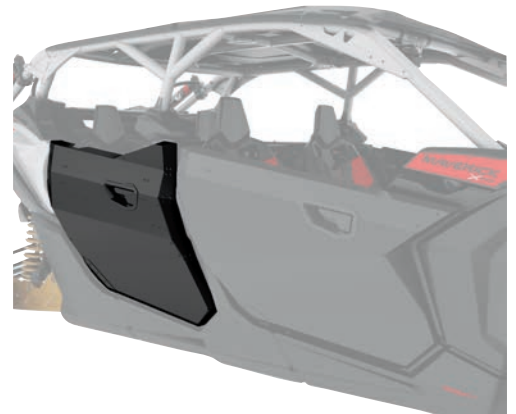

### Новинка ДВЕРНЫЕ РУЧКИ DELUXE

- Удобные ручки заменяют стандартные дверные ремни.
- Новые внутренние и наружные ручки для каждой двери.
- Значительно облегчают открывание и закрывание дверей.
- Входят в стандартное оснащение алюминиевых низкопрофильных дверей.
- В комплект поставки входят два изделия.

**Maverick, Maverick MAX**

715004758 • Передние

**Maverick MAX**

715004860 • Задние

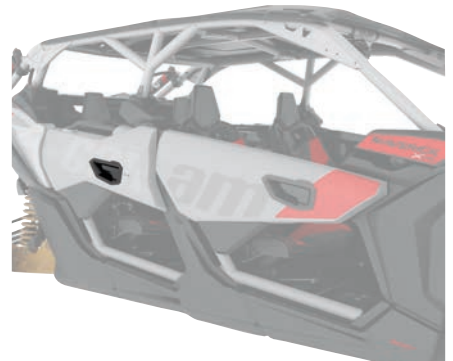
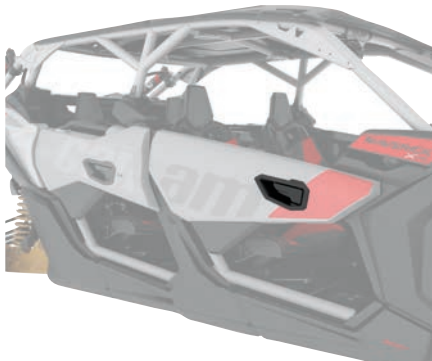

**ВЫБОР  
ЭКСПЕРТА**

Предлагаемые в качестве опции ручки дверей облегчают вход и выход и доступны для всех моделей Maverick.



### НИЖНИЕ ПАНЕЛИ ДВЕРЕЙ

- Прочная конструкция из полипропилена, полученная литьем под давлением, для соответствия мотовездеходу.
- Расширяют двери в нижней части для защиты кабины.
- Стильное дополнение облика вашего Maverick.

- Простая и быстрая установка.
- В комплект поставки входят два изделия.
- Задние нижние панели дверей продаются отдельно.

**Maverick, Maverick MAX**

715002903 • Передние

715003751 • Задние

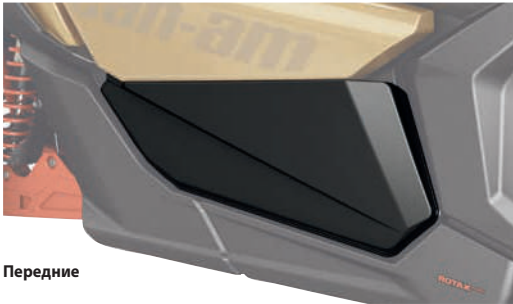

Передние



Задние

### ВЕРХНИЕ МЯГКИЕ ПАНЕЛИ ДВЕРЕЙ

- Погодозащищенные панели, усиленные алюминиевой рамкой, обеспечивают хорошую защиту от погодных условий.
- Облегченные двери, расширенные в верхней части.
- Для обеспечения высочайшей устойчивости к истиранию и износостойкости панель выполнена из усиленной окрашенной в массу полиэфирной ткани, устойчивой к воздействию ультрафиолета.
- Окна оснащены застежками-молниями и изготовлены из ламинированного полированного винила для обеспечения дополнительной вентиляции.
- Для объединения с нижними дверными панелями и получения полноразмерных комплектов дверей для вашего мотовездехода.
- Несовместимы с боковыми зеркалами заднего вида Racing.

**Maverick**

715003752

**Maverick MAX**

715003753



### СЕТКИ НА ОКНА

- Сетчатый экран на окно для дополнительной защиты от ветра.
- Можно легко опустить в считанные секунды
- В комплект поставки входят два изделия.

**Maverick**

715006693 • Передние

**Maverick MAX**

715004694 • Передние

715006700 Задние



ЭФФЕКТИВНО СНИЖАЕТ  
ПРОНИКНОВЕНИЕ ВЕТРА  
И ГРЯЗИ В КАБИНУ



### ЗАДНИЙ ВЕТРОЗАЩИТНЫЙ ЭКРАН

- Полноразмерный сетчатый экран делает пребывание в кабине более комфортным благодаря тому, что предотвращает попадание посторонних предметов в кабину.
- Быстро и просто устанавливается на каркас безопасности.
- Большой белый логотип Can-Am на черной сетке.

**Maverick (за исключением моделей X mr), Maverick MAX**  
715006701



### ЗАДНЕЕ ПОЛИКАРБОНАТНОЕ СТЕКЛО

- Ударопрочное оконное стекло из поликарбоната.
- Делает пребывание в кабине более комфортным, предотвращая попадание внутрь пыли и дождя.
- Быстрая и простая установка без использования инструментов.
- Можно использовать с задними динамиками аудиосистемы MTX.

**Maverick (за исключением моделей X mr), Maverick MAX**  
715006387



### ЗАДНИЙ ВИНИЛОВЫЙ ЭКРАН

- Прозрачное и гибкое окно из винила.
- Не трескается при температурах до -20 °C.
- Идеально подходит для предотвращения втягивания пыли или дождя в сложных условиях.
- Быстрая установка без использования инструментов.

**Maverick (за исключением моделей X mr), Maverick MAX**  
715006702



## ЗАЩИТНЫЕ ПЛАСТИНЫ ИЗ ВЫСОКОМОЛЕКУЛЯРНОГО ПОЛИЭТИЛЕНА

Наши пластиковые защитные пластины плавно и бесшумно скользят над препятствиями, обеспечивая превосходную защиту в сложных условиях движения. Изготовлены из стойкого к истиранию высокомолекулярного полиэтилена (ВМПЭ) толщиной 10 мм.

- ✓ Легче алюминиевых пластин
- ✓ Превосходная стойкость к растрескиванию при напряжении
- ✓ Высокая стойкость к ударным нагрузкам

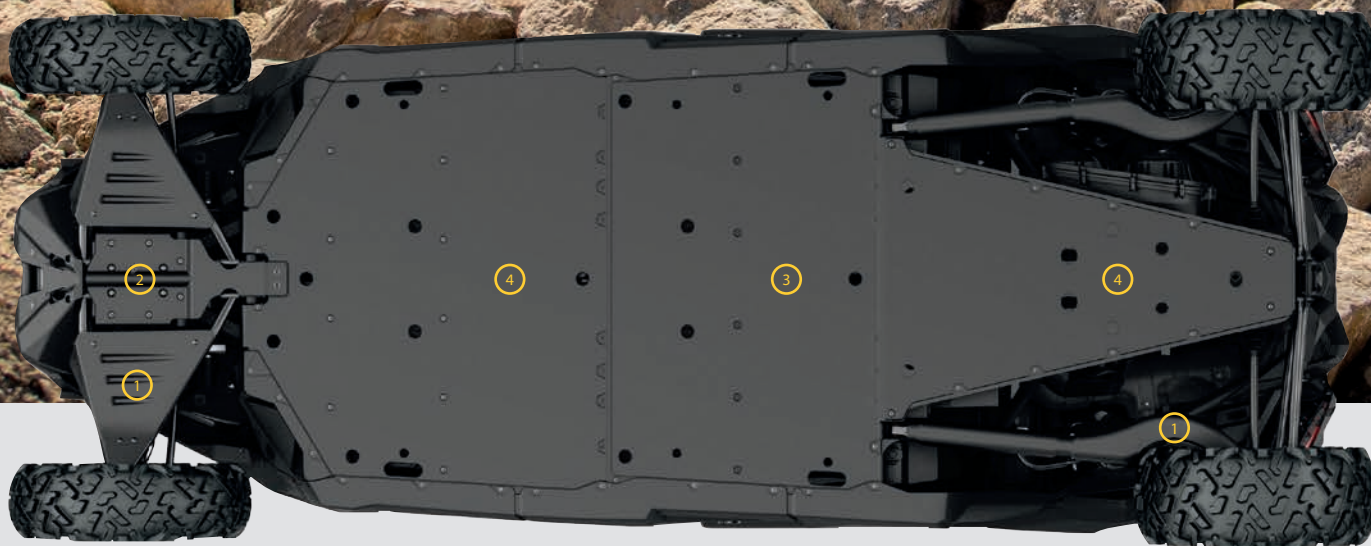

715003731

ЗАЩИТНЫЕ ПЛАСТИНЫ

 АКСЕССУАРЫ И ДОПОЛНИТЕЛЬНОЕ  
ОБОРУДОВАНИЕ

Приобретите полный комплект защиты для вашего maverick или закажите компоненты по отдельности. Защитные пластины из высокомолекулярного полиэтилена входят в стандартную комплектацию моделей Maverick X rc

Maverick  
Модели шириной  
64 дюйма

Maverick MAX  
Модели шириной  
64 дюйма

Maverick  
Maverick MAX  
Модели шириной  
72 дюйма  
(кроме базовых  
моделей)

Модели Maverick  
Base шириной  
72 дюйма

Модели Maverick  
MAX Base шириной  
72 дюйма

### НАБОР ЗАЩИТНЫХ ПЛАСТИН ИЗ ВЫСОКОМОЛЕКУЛЯРНОГО ПОЛИЭТИЛЕНА

715003713

715003747

715003718

715006767

715006769

### ОТДЕЛЬНЫЕ ЗАЩИТНЫЕ ПЛАСТИНЫ ИЗ ВЫСОКОМОЛЕКУЛЯРНОГО ПОЛИЭТИЛЕНА

① ЗАЩИТА ПЕРЕДНИХ А-ОБРАЗНЫХ РЫЧАГОВ И МАЯТНИКОВЫХ РЫЧАГОВ ИЗ ВЫСОКОМОЛЕКУЛЯРНОГО ПОЛИЭТИЛЕНА

715002905

715002905

715003552

715003552

715003552

② ПЕРЕДНЯЯ ЗАЩИТНАЯ ПЛАСТИНА ИЗ ВМПЭ

715003933

715003933

715003933

715003933

715003933

③ ЦЕНТРАЛЬНАЯ ЗАЩИТНАЯ ПЛАСТИНА ИЗ ВМПЭ

—

715003731

Стандартное оснащение для следующих моделей

—

715003731

④ ЗАЩИТА ДНИЩА ИЗ ВМПЭ

715004904

715004904

Стандартное оснащение для следующих моделей

715004904

715004904

# БАМПЕРЫ CAN-AM

Прочность и характер, чтобы справиться с любыми вызовами, — наши бамперы готовы к этому.



**ТОЧНОСТЬ  
ИЗГОТОВЛЕНИЯ  
И СОВМЕСТИМОСТЬ**



**КАЧЕСТВО  
И НАДЕЖНОСТЬ**



**СТИЛЬ  
И ДИЗАЙН**



**Высокая стойкость  
к коррозии**

Бамперы Can-Am с электростатической окраской внутренних и наружных поверхностей отличаются исключительной стойкостью к коррозии.



**Совместимость**

**100 %**

Идеальное соответствие стилю и внешности вашего Maverick.



**Подготовка для установки фар**

Интегрированная монтажная пластина для установки фар. Множество вариантов установки световых приборов.



ЗАЩИТИТЕ ВАШ  
MAVERICK В САМЫХ  
СЛОЖНЫХ  
ПОЕЗДКАХ



## ПЕРЕДНИЙ БАМПЕР PRE-RUNNER

- Конструкция изготовлена из стальных труб диаметром 3,8 см с трехмиллиметровой алюминиевой пластиной для обеспечения дополнительной прочности.
- Антикоррозийная обработка внутренних и внешних поверхностей, надежное порошковое покрытие.
- Обеспечивает усиленную защиту в экстремальных условиях вождения.
- Встроенная монтажная пластина для лебедки и точки крепления для осветительных приборов.

**Maverick, Maverick MAX**

■ 715002878 • Черный

■ 715003433 • Красный (Can-Am Red)



**ВЫБОР  
ЭКСПЕРТА**

Универсальный элемент может эффектно выглядеть: устанавливайте световые приборы или лебедку, обеспечив при этом защиту от ударов и коррозии.

## ЗАДНИЙ БАМПЕР PRE-RUNNER

- Исключительно прочная конструкция изготовлена из стальных труб диаметром 3,8 см с трехмиллиметровой алюминиевой пластиной.
- Антикоррозийная обработка внутренних и внешних поверхностей, надежное порошковое покрытие.
- Обеспечивает защиту кузова мотовездехода и выхлопной системы.
- Совместимость с задним тягово-сцепным устройством.
- Необходим для установки расширения каркаса безопасности в задней части.

**Maverick, Maverick MAX**

■ 715002880 • Черный

■ 715003436 • Красный (Can-Am Red)





ЗАЩИТА ПЕРЕДНЕГО  
ПРОСТРАНСТВА  
КАБИНЫ

### ЗАЩИТА ПЕРЕДНЕГО ПРОСТРАНСТВА КАБИНЫ

- Совпадает со стильным решением мотовездехода.
- Антикоррозийная обработка внутренних и внешних поверхностей и надежное порошковое покрытие стальной защиты переднего пространства кабины.
- Выполненная из труб конструкция не снижает обзорность и не дает «слепых зон».
- Несовместима с ветровыми стеклами и алюминиевой крышей Lonestar Racing.

**Maverick, Maverick MAX**

■ 715002889 • Черный

■ 715003435 • Красный (Can-Am Red)

### РАСШИРЕНИЕ КАРКАСА БЕЗОПАСНОСТИ В ЗАДНЕЙ ЧАСТИ

- Конструкция из прочных стальных труб диаметром 3,8 см.
- Антикоррозийная обработка внутренних и внешних поверхностей, надежное порошковое покрытие.
- Позволяет удерживать запасное колесо на месте (колесо в комплект не входит).
- Специальная крепежная стропа для быстрой установки и снятия запасного колеса.
- Для установки необходимо наличие заднего бампера Pre-Runner.
- Несовместимо с поворотной платформой LinQ и грузовыми коробами (кроме модульного короба LinQ Deluxe, 73 л).

**Maverick (за исключением моделей X mt), Maverick MAX**

■ 715002890 • Черный

■ 715003434 • Красный (Can-Am Red)



Некоторые из представленных моделей могут быть недоступны или не сертифицированы в вашей стране. Для получения актуальной информации обратитесь к своему дилеру BRP.

ПЕРЕДНИЙ БАМПЕР  
DUNE

### ПЕРЕДНИЙ БАМПЕР DUNE

- Конструкция изготовлена из алюминиевых труб диаметром 3,8 см с трехмиллиметровой алюминиевой пластиной.
- Антикоррозийная обработка внутренних и внешних поверхностей, надежное порошковое покрытие.
- Обеспечивает дополнительную защиту, не теряя преимуществ маневренности и эффективности при снижении веса.
- Имеет более выраженный угол атаки и встроенные точки крепления для осветительных приборов.
- Несовместим с лебедкой.

**Maverick, Maverick MAX**

■ 715002961 • Черный

■ 715003432 • Красный (Can-Am Red)



### ЗАДНИЙ БАМПЕР DUNE

- Конструкция изготовлена из алюминиевых труб диаметром 3,8 см с трехмиллиметровой алюминиевой пластиной.
- Антикоррозийная обработка внутренних и внешних поверхностей, надежное порошковое покрытие.
- Обеспечивает дополнительную защиту, не теряя преимуществ маневренности и эффективности при снижении веса.
- Обеспечивает защиту кузова мотовездехода и выхлопной системы.
- Совместимость с задним тягово-сцепным устройством.
- Несовместим с расширением каркаса безопасности в задней части и держателем запасного колеса Lonestar Racing.

**Maverick, Maverick MAX**

■ 715002962 • Черный

■ 715003437 • Красный (Can-Am Red)



### ПЕРЕДНИЙ БАМПЕР X RC/X MR

- Конструкция изготовлена из стальных труб диаметром 3,8 см с трехмиллиметровой алюминиевой пластиной.
- Антикоррозийная обработка внутренних и внешних поверхностей и надежное порошковое покрытие стальных труб.
- Предлагает все основные функции, необходимые для технического вождения: защита нижних элементов в передней части, опорное основание для установки лебедки и встроенный буксировочный крюк.
- Стандартное оборудование для моделей Maverick X rc и X mr.
- Несовместим с лебедками со стальным тросом.

**Maverick, Maverick MAX**

■ 715004741 • Желтый (Sunburst Yellow)

■ 715004742 • Синий (Octane Blue)

■ 715004789 • Красный (Can-Am Red)

■ 715004788 • Черный





## ПОДКРЫЛКИ

- Увеличенные подкрылки выполнены из полипропилена литьем под давлением.
- Предотвращают попадание мусора и грязи в мотовездеход.
- Простая и быстрая установка.
- В комплект входят передние и задние расширители и необходимый крепеж.

**Maverick, Maverick MAX**

715002973



## ЗАЩИТА ПОРОГОВ

- Конструкция изготовлена из особо прочных стальных труб диаметром 3,8 см.
- Антикоррозийная обработка внутренних и внешних поверхностей, надежное порошковое покрытие.
- Обеспечивает защиту бортов мотовездехода, а также защиту ходовой части при наезде на крупные препятствия.
- Опорная плита обеспечивает дополнительную жесткость и стильность.
- В комплект поставки входят два изделия.

**Maverick (кроме моделей X rc)**

■ 715002963 • Черный

■ 715003438 • Красный (Can-Am Red)

**Maverick MAX**

■ 715003730 • Черный

■ 715003888 • Красный (Can-Am Red)



## ЗАЩИТА ПОРОГОВ X RC ИЗ ГИБКОГО СВЕРХВЫСОКОМОЛЕКУЛЯРНОГО ПОЛИЭТИЛЕНА (UHMWPE)

- Прочная конструкция из 6-миллиметрового гибкого сверхвысокомолекулярного полиэтилена (UHMWPE).
- Включает новые нижние панели кузова и кронштейны для установки.
- Обеспечивает защиту бортов мотовездехода, а также защиту ходовой части при наезде на крупные препятствия.
- Плотная фиксация на кузове мотовездехода для обеспечения лучшего расстояния до препятствий.
- Плавно скользит по препятствиям.
- В комплект поставки входят два изделия.

**Maverick**

715004730

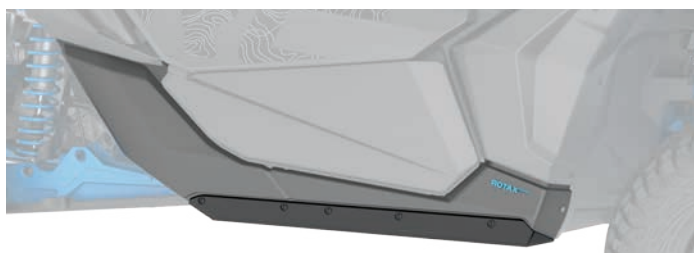

Некоторые из представленных моделей могут быть недоступны или не сертифицированы в вашей стране. Для получения актуальной информации обратитесь к своему дилеру BRP.

**LSR**  
LONESTAR RACING for can-am

## ДИЗАЙН В ГОНОЧНОМ СТИЛЕ ДЛЯ МАКСИМАЛЬНОЙ ПРОИЗВОДИТЕЛЬНОСТИ

Решения, проверенные в гонках:  
прочность и стильный облик.

### ПЕРЕДНИЙ БАМПЕР LONESTAR RACING

- Конструкция изготовлена из стальных труб диаметром 3,8 см, защищена прочным порошковым покрытием и имеет вставки из алюминия 3 мм для дополнительной защиты верхней части мотовездехода в экстремальных условиях вождения.
- Изящный стиль подчеркивает спортивный образ мотовездехода.
- Несовместим с лебедкой.
- Несовместим со светодиодной фарой 25 см Baja Designs OnX6.



Maverick, Maverick MAX

■ 715005510 • Серебристый (Hyper Silver) Новинка

■ 715005509 • Черный Новинка

### ЗАДНИЙ БАМПЕР LONESTAR RACING

- Конструкция из стальных труб диаметром 3,8 см со стойким порошковым покрытием.
- Обеспечивает дополнительную защиту задней части кузова и выхлопной системы в сложных условиях движения.
- Изящный стиль подчеркивает спортивный образ мотовездехода.
- Совместим с держателем запасного колеса Lonestar Racing и защитой заднего пространства кабины Lonestar Racing.
- Несовместим с прицепным устройством.



Maverick, Maverick MAX

■ 715005511 • Черный Новинка

■ 715005512 • Серебристый (Hyper Silver) Новинка



Maverick, Maverick MAX

■ 715004161 • Красный (Can-Am Red)



Maverick, Maverick MAX

■ 715004162 • Красный (Can-Am Red)



### ЗАЩИТА ПЕРЕДНЕГО ПРОСТРАНСТВА КАБИНЫ LONESTAR RACING

- Конструкция из стальных труб диаметром 3,8 см со стойким порошковым покрытием.
- Улучшает внешний вид мотовездехода.
- Совместима только с алюминиевой крышей производства Lonestar Racing.
- Несовместима с ветровыми стеклами.

#### Maverick, Maverick MAX

- 715003916 • Черный
- 715004163 • Красный (Can-Am Red)
- 715006342 • Серебристый (Hyper Silver) Новинка



### ЗАЩИТА ЗАДНЕГО ПРОСТРАНСТВА КАБИНЫ LONESTAR RACING

- Конструкция из стальных труб диаметром 3,8 см со стойким порошковым покрытием.
- Изящный стиль подчеркивает спортивный образ мотовездехода.
- Требуется для установки держателя запасного колеса Lonestar Racing.
- Несовместима с дополнительным оборудованием и предварительными фильтрами LinQ, предназначенными для грузовых платформ.

#### Maverick (за исключением моделей X mr), Maverick MAX

- 715003918 • Черный
- 715004164 • Красный (Can-Am Red)
- 715006343 • Серебристый (Hyper Silver) Новинка



### ДЕРЖАТЕЛЬ ЗАПАСНОГО КОЛЕСА LONESTAR RACING

- Конструкция из стальных труб диаметром 3,8 см со стойким порошковым покрытием.
- Регулируемая высота для использования с шинами Can-Am диаметром до 30 дюймов.
- Для установки требуется задний бампер Lonestar Racing и защита заднего пространства кабины Lonestar Racing.
- Не подходит для крепления домкрата Pro Armor Quickshot и винтового домкрата для мотовездеходов.
- Колесо в комплект поставки не входит.
- Несовместим с дополнительным оборудованием и аксессуарами LinQ, предназначенными для задней части мотовездехода.

#### Maverick (за исключением моделей X mr), Maverick MAX

- 715003922 • Черный
- 715004166 • Красный (Can-Am Red)
- 715006344 • Серебристый (Hyper Silver) Новинка



### ДЕРЖАТЕЛЬ ДЛЯ НОМЕРА УЧАСТНИКА СОРЕВНОВАНИЯ LONESTAR RACING

- Включает в себя пару прочных алюминиевых пластин для номера, которые крепятся с обеих сторон задней части мотовездехода.
- Несовместим с поворотной платформой LinQ.
- Нумерованные наклейки доступны при обращении в SCS Unlimited.
- Стилизация подчеркивает гоночный образ мотовездехода, добавляя индивидуальный подход.
- Черный фон.

#### Maverick, Maverick MAX

715003943



Некоторые из представленных моделей могут быть недоступны или не сертифицированы в вашей стране. Для получения актуальной информации обратитесь к своему дилеру BRP.



ИСПОЛЬЗУЙТЕ И ЗАЩИЩАЙТЕ  
КАЖДЫЙ КОМПОНЕНТ В САМЫХ  
ЭКСТРЕМАЛЬНЫХ ПРИКЛЮЧЕНИЯХ

### ЗАЩИТА ПОРОГОВ LONESTAR RACING

- Изготовлена из стальных труб диаметром 3,8 см, защищена прочным порошковым покрытием и имеет вставки из алюминия 3 мм.
- Обеспечивает защиту бортов мотовездехода при наезде на крупные препятствия.
- Изящный стиль подчеркивает спортивный образ мотовездехода.
- В комплект поставки входят два изделия.



**Maverick**

■ 715005514 • Серебристый (Hyper Silver) Новинка

■ 715005513 • Черный Новинка



**Maverick MAX**

■ 715005518 • Серебристый (Hyper Silver) Новинка

■ 715005517 • Черный Новинка



**Maverick**

■ 715004165 • Красный (Can-Am Red)



**Maverick MAX**

■ 715004343 • Красный (Can-Am Red)

# S3

FOR **Can-Am**



ПЕРЕДНИЙ  
БАМПЕР S3



ЗАДНИЙ БАМПЕР S3

## Новинка ПЕРЕДНИЙ БАМПЕР S3

- Конструкция изготовлена из стальных труб диаметром 3,8 см с трехмиллиметровой алюминиевой пластиной для обеспечения дополнительной прочности.
- Антикоррозийная обработка внутренних и внешних поверхностей, надежное порошковое покрытие.
- Обеспечивает усиленную защиту в экстремальных условиях вождения.
- Встроенная опорная пластина для лебедки и точки крепления для осветительных приборов.
- Кронштейн крюка позволяет зафиксировать его в легкодоступном месте при движении по глубокой грязи.
- С логотипом S3 for Can-Am.
- Лебедка не входит в комплект.

**Maverick, Maverick MAX**

- 715004867 • Черный
- 715005231 • Красный (Can-Am Red)

## Новинка ЗАДНИЙ БАМПЕР S3

- Конструкция изготовлена из особо прочных стальных труб диаметром 3,8 см.
- Антикоррозийная обработка внутренних и внешних поверхностей, надежное порошковое покрытие.
- Обеспечивает усиленную защиту кузова и выхлопной системы мотовездехода в экстремальных условиях вождения.
- Позволяет установить лебедку выше, что обеспечивает дополнительное удобство в поездках по грязи.
- С логотипом S3 for Can-Am.

**Maverick, Maverick MAX**

- 715004869 • Черный
- 715005232 • Красный (Can-Am Red)

- Способен справиться с высокими нагрузками на лебедку, защищая при этом раму мотовездехода от повреждений.
- Совместим с лебедками Can-Am HD и WARN VRX; для установки лебедки требуется комплект проводов для задней лебедки (715006007).
- В комплект входит усиленный крюк, облегчающий освобождение застрявшего мотовездехода.
- Лебедка не входит в комплект.
- Не соответствует требованиям ЕС.

## Новинка ЗАДНЯЯ БУКСИРОВОЧНАЯ ПЛАСТИНА S3

- Надежная точка для крепления буксировочного троса.
- Позволяет присоединить большинство строп и крюков.
- С логотипом S3 for Can-Am.

**Maverick, Maverick MAX**

- 715004870 • Черный
- 715005233 • Красный (Can-Am Red)

## КОМПЛЕКТ ПРОВОДОВ ДЛЯ УСТАНОВКИ ЗАДНЕЙ ЛЕБЕДКИ

(без изображения)

715006007







## 4-ТОЧЕЧНЫЕ РЕМНИ БЕЗОПАСНОСТИ

- Эксклюзивная конструкция тормозного устройства эффективно поглощает энергию при столкновении.
- Обеспечивают высокий уровень комфорта при движении.
- Простое пристегивание и отстегивание.
- Патентная заявка находится на рассмотрении.
- Не соответствует требованиям ЕС.

**Maverick, Maverick MAX**  
715003767 • Пассажиры  
715003766 • Водительские



## НАКЛАДКИ НА ПЛЕЧЕВЫЕ ЧАСТИ РЕМНЕЙ БЕЗОПАСНОСТИ

- Обеспечивают дополнительный комфорт во время движения, не допуская натирания ремнем шеи или плеч.
- Подходят для стандартных трехточечных ремней безопасности и четырехточечного втягиваемого ремня.
- Легко устанавливаются с помощью липучки Velcro.
- Логотип Can-Am.
- Продаются парами (для водителя и пассажира).

**Maverick, Maverick MAX**  
715002894



## ЗАЩИТА НАТЯЖИТЕЛЯ

- (без изображения)
- Защитная накладка, необходимая для установки четырехточечного втягиваемого ремня безопасности на переднем сиденье моделей MAX.
- Защищает пассажиров от механизма натяжителя.
- Приобретается отдельно.

**Maverick MAX**  
707900653

## ЧЕТЫРЕХТОЧЕЧНЫЙ ВТЯГИВАЕМЫЙ РЕМЕНЬ

- Удобный ремень позволяет свободно перемещаться в кресле и в то же время полностью использовать дополнительную поддержку, обеспечиваемую четырехточечными креплениями.
- Облегчает застегивание и требует меньше регулировки при посадке пассажира или водителя.
- Для установки на передних сиденьях моделей MAX необходима защита натяжителя (707900653).
- Совместим с задними пассажирскими сиденьями на моделях MAX.
- Стандартное оборудование для моделей Maverick X rs 2018 и далее и X rs Turbo R.

**Maverick, Maverick MAX**  
715005022 • Пассажиры  
715005021 • Водительские



# LinQ

SYSTEM™

## ЛЕГКО УСТАНОВИТЬ И СНЯТЬ

LinQ — эксклюзивная система BRP, позволяющая практически мгновенно установить дополнительное оборудование без инструментов. Быстро адаптируйте свой мотовездеход к любой задаче с помощью быстросъемных аксессуаров LinQ.



ТОЧНОСТЬ  
ИЗГОТОВЛЕНИЯ  
И СОВМЕСТИМОСТЬ



КАЧЕСТВО  
И НАДЕЖНОСТЬ



СТИЛЬ  
И ДИЗАЙН



### БЕЗ ИСПОЛЬЗОВАНИЯ ИНСТРУМЕНТОВ

Закрутите крепления LinQ и отправляйтесь в путь!



### К ПРИКЛЮЧЕНИЯМ ГОТОВ

Грузовые коробки, стойки багажных площадок, сумки, корзины и держатели для снаряжения LinQ легко крепятся. Подготовка к новому путешествию займет минуты.



### Виды аксессуаров LinQ

- **АКСЕССУАРЫ LinQ** для 16-дюймовой багажной площадки устанавливаются с помощью креплений LinQ, расположенных на расстоянии 16 дюймов друг от друга; подходят для квадроциклов и мотовездеходов Can-Am, гидроциклов Sea-Doo и снегоходов Ski-Doo.
- **АКСЕССУАРЫ LinQ** для 36-дюймовой багажной площадки чаще всего используются в комплекте со стойками LinQ для внедорожной техники Can-Am.



# LinQ SYSTEM™ АКССУАРЫ И ДОПОЛНИТЕЛЬНОЕ ОБОРУДОВАНИЕ

- Инструменты не требуются: аксессуары и дополнительное оборудование можно быстро установить и снять вручную.
- Оптимизируйте свой Can-Am за считанные секунды.
- Прочная система крепления надежно удерживает груз даже в условиях полного бездорожья.

## Место установки и требования к установке

Стандартная стойка LinQ



Поворотная платформа LinQ

715002881/715003439



Багажная площадка на крышу Adventure

715003868



- Фиксаторы LinQ устанавливаются на расстоянии 16 дюймов друг от друга (расстояние между центрами).
- Меньшая грузоподъемность по сравнению с аксессуарами LinQ для 36-дюймовой багажной площадки.
- Могут устанавливаться на квадроциклах и мотовездеходах Can-Am, гидроциклах Sea-Doo и снегоходах Ski-Doo.

## ДОПОЛНИТЕЛЬНОЕ ОБОРУДОВАНИЕ LinQ ДЛЯ 16-ДУЙМОВОЙ БАГАЖНОЙ ПЛОЩАДКИ СТР. 35

	<b>ХОЛОДИЛЬНИК LinQ, 16 Л</b> 295100698	Комплект переходника крепления LinQ 715004960	Комплект переходника крепления LinQ 715004960	Комплект багажной площадки LinQ 860201806
	<b>ЯЩИК ДЛЯ ИНСТРУМЕНТОВ LinQ</b> 715004301			
	<b>ПОЛУЖЕСТКИЙ ГРУЗОВОЙ КОРОБ LinQ SR, 21 Л</b> 860201740			
	<b>ПОЛУЖЕСТКИЙ ГРУЗОВОЙ КОРОБ LinQ SPORT, 17 Л</b> 860201678			
	<b>НОВИНКА ВОДОНЕПРОНИЦАЕМАЯ СУМКА LINQ</b> 715002875			
		Дополнительных требований нет		

## ДОПОЛНИТЕЛЬНОЕ ОБОРУДОВАНИЕ LinQ ДЛЯ 36-ДУЙМОВОЙ БАГАЖНОЙ ПЛОЩАДКИ СТР. 35–37

	<b>ГРУЗОВОЙ КОРОБ LinQ, 45 Л</b> 715003879	Дополнительных требований нет	Дополнительных требований нет	Не подходит
	<b>ГРУЗОВОЙ КОРОБ LinQ, 86 Л</b> 715004923			
	<b>ГРУЗОВОЙ КОРОБ LinQ, 124 Л</b> 715001748			
	<b>ГРУЗОВОЙ КОРОБ LinQ, 43 Л, С АУДИОСИСТЕМОЙ</b> 715003018	Дополнительных требований нет	Дополнительных требований нет	Не подходит
	<b>ГРУЗОВОЙ КОРОБ-ХОЛОДИЛЬНИК LinQ, 30 Л</b> 715004778 • Черный/715004698 • Серый			
	<b>БАГАЖНАЯ СУМКА LinQ PREMIUM ОТ OGIO</b> 715002923 • Черный/715003248 • Камуфляжный	Дополнительных требований нет		
	<b>УСИЛЕННАЯ БАГАЖНАЯ КОРЗИНА LinQ</b> 715001215	Дополнительных требований нет		
	<b>НИЗКАЯ БАГАЖНАЯ КОРЗИНА LinQ</b> 715004282			

## СТОЙКИ И ДЕРЖАТЕЛИ LinQ СТР. 42

	<b>ДЕРЖАТЕЛЬ ИНСТРУМЕНТА LinQ</b> 715003059	Дополнительных требований нет	Дополнительных требований нет	Установка на боковую стенку: адаптеры LinQ 715003058
---	--	-------------------------------	-------------------------------	---

ХОЛОДИЛЬНИК LinQ,  
16 Л

ПОЛУЖЕСТКИЙ  
ГРУЗОВОЙ КОРОБ  
LinQ SR, 21 Л

ДЕРЖАТЕЛЬ  
ИНСТРУМЕНТА  
LinQ Стр. 37



## АКСЕССУАРЫ LinQ ДЛЯ 16-ДУЙМОВОЙ БАГАЖНОЙ ПЛОЩАДКИ

### ХОЛОДИЛЬНИК LinQ, 16 Л

- Невероятно прочная и износостойкая конструкция, изготовленная методом центробежной формовки.
- Высококачественная термоизоляция из пеноматериала обеспечивает оптимальную сохранность льда внутри короба.
- Устойчив к воздействию морской воды.
- Информация о месте установки аксессуаров и требованиях к их установке представлена в таблице.

**Maverick, Maverick MAX**

295100698



**ВЫБОР  
ЭКСПЕРТА**

Один из самых универсальных и востребованных холодильников для тяжелых условий эксплуатации.

### ЯЩИК ДЛЯ ИНСТРУМЕНТОВ LinQ

- Выполненная с высокой точностью конструкция из полиэтилена высокой плотности отличается прочностью и износостойкостью.
- Максимальная вместимость — 19 л.
- Стойкость к воздействию неблагоприятных погодных условий, герметичность. Закрывается на замок.
- Включает в себя комплект грузового основания LinQ (860201806).
- Устойчив к воздействию морской воды.
- Информация о месте установки аксессуаров и требованиях к их установке представлена в таблице.

**Maverick, Maverick MAX**

715004301



### ПОЛУЖЕСТКИЙ ГРУЗОВОЙ КОРОБ LinQ SR, 21 Л

- Раскладной короб полу жесткой конструкции.
- Емкость — 21 л.
- Включает комплект багажной площадки LinQ (860201806).
- Информация о месте установки аксессуаров и требованиях к их установке представлена в таблице.

**Maverick, Maverick MAX**

860201740



### Новинка СПОРТИВНЫЙ КОРОБ LinQ, 17 Л

- Объем — 17 л.
- Жесткое дно, полужесткий верх.
- Информация о месте установки аксессуаров и требованиях к их установке представлена в таблице.

**Maverick, Maverick MAX**

860201678



### Новинка ВОДОНЕПРОНИЦАЕМАЯ СУМКА LinQ

- Полностью герметичная сумка-роллтоп надежно сохранит ваше снаряжение.
- Усиленное основание из прочного пластика крепится с помощью системы LinQ.
- Исключительная вместимость — 40 л.
- Дно сумки с подкладкой из пенополиуретана для дополнительной защиты.
- Ручка для удобной переноски в руке.
- Включает комплект багажной площадки LinQ (860201806).
- Устойчив к воздействию морской воды.
- Информация о месте установки аксессуаров и требованиях к их установке представлена в таблице.

**Maverick, Maverick MAX**

715002875



ГРУЗОВОЙ КОРОБ  
LinQ, 86 л

## АКСЕССУАРЫ LinQ ДЛЯ 36-ДЮЙМОВОЙ БАГАЖНОЙ ПЛОЩАДКИ

## ГРУЗОВОЙ КОРОБ LinQ, 45 л

- Оснащен системой LinQ, обеспечивающей простую установку и снятие.
- Надежно удерживает груз во время движения.
- Информация о месте установки аксессуаров и требованиях к их установке представлена в таблице.

**Maverick, Maverick MAX**

715003879



## ГРУЗОВОЙ КОРОБ LinQ, 86 л

- Оснащен системой LinQ, обеспечивающей простую установку и снятие.
- Закрывается на ключ, устойчив к воздействию погодных явлений.
- Надежно удерживает груз во время движения.
- Информация о месте установки аксессуаров и требованиях к их установке представлена в таблице.

**Maverick (за исключением моделей X mr), Maverick MAX**

715004923



## ГРУЗОВОЙ КОРОБ LinQ, 124 л

- Оснащенный системой LinQ задний грузовой короб можно установить и снять за считанные секунды.
- Вместимость короба составляет 124 л, а его внутреннее пространство не имеет перегородок, что увеличивает полезный объем и облегчает доступ к содержимому.
- Изготовлен из полиэтилена, полученного литьем под давлением. Усилен в критических местах.
- Полностью герметичная крышка обеспечивает защиту груза от пыли, влаги и погодных явлений.
- Без заднего фонаря.
- Сменные панели для грузового короба представлены во множестве цветовых решений для обеспечения полного соответствия расцветке вашего мотовездехода (приобретаются отдельно).
- Информация о месте установки аксессуаров и требованиях к их установке представлена в таблице.

**Maverick (за исключением моделей X mr), Maverick MAX**

715001748 • Без заднего фонаря



## ЦВЕТНЫЕ ПАНЕЛИ ДЛЯ ГРУЗОВОГО КОРОБА LinQ, 124 л

- Панель багажного короба LinQ, 124 л.
- Цветные панели обеспечивают соответствие цвета короба LinQ, 124 л, цвету вашего мотовездехода.

**Европейская версия (соответствует требованиям ЕС)**

• Без заднего фонаря.

**Maverick, Maverick MAX**

■ 715001397 • Черный

■ 715001398 • Желтый

■ 715002482 • Светло-серый

■ 715002483 • Белый

■ 715006121 • Красный (Can-Am Red)

■ 715006122 • Зеленый (Manta Green)

■ 715006123 • Оранжевый (Orange Crush)

■ 715006124 • Красный (Viper Red)

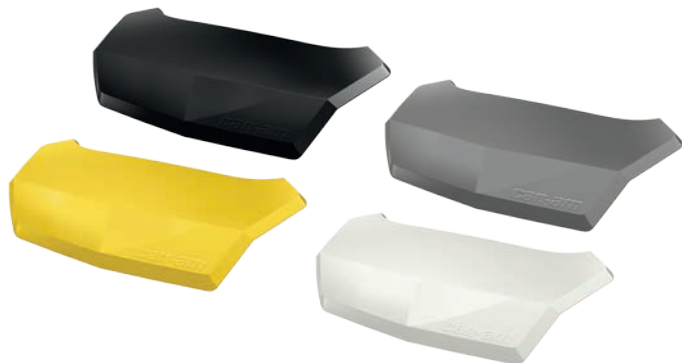



ГРУЗОВОЙ КОРОБ-  
ХОЛОДИЛЬНИК  
LinQ, 30 л

**LinQ**  
SYSTEM™

## АКСЕССУАРЫ LinQ ДЛЯ 36-ДУЙМОВОЙ БАГАЖНОЙ ПЛОЩАДКИ

### ГРУЗОВОЙ КОРОБ LinQ, 43 л, С АУДИОСИСТЕМОЙ

- Недорогой способ взять с собой в следующую поездку не только необходимый груз, но и любимые мелодии.
- Поскольку установка осуществляется на грузовую платформу, не уменьшается объем внутреннего пространства кабины. Громкость звучания позволяет слушать музыку при движении со средней скоростью.
- Быстросъемный. Обеспечивает безопасную перевозку груза.
- Панель управления с подсветкой отлично

**Maverick, Maverick MAX**  
715003018



- подходит для ночных поездок.
- Водостойкое исполнение динамиков.
- В состав комплекта входят Bluetooth-приемник и динамики размером 16,5 см, являющиеся частью крышки короба.
- Функция автоматического выключения системы после 10 минут бездействия обеспечивает защиту аккумулятора.
- Информация о месте установки аксессуаров и требованиях к их установке представлена в таблице.

### ГРУЗОВОЙ КОРОБ-ХОЛОДИЛЬНИК LinQ, 30 л

- Установка не требует модификации мотовездехода.
- Оснащен системой LinQ, обеспечивающей простую установку и снятие.
- Невероятно прочная и износостойкая конструкция, изготовленная методом центробежной формовки.
- Высококачественная термоизоляция из пеноматериала обеспечивает оптимальную сохранность льда внутри короба.
- Устойчив к воздействию окружающей среды.

- Встроенный съемный контейнер предотвращает порчу продуктов питания.
- Надежные резиновые защелки обеспечивают плотное закрывание крышки.
- Удобное расположение сливной пробки.
- Информация о месте установки аксессуаров и требованиях к их установке представлена в таблице.

**ВЫБОР**  
ЭКСПЕРТА

**Maverick, Maverick MAX**  
715004698 • Серый  
715004778 • Черный





## АКСЕССУАРЫ LinQ ДЛЯ 36-ДУЙМОВОЙ БАГАЖНОЙ ПЛОЩАДКИ

### БАГАЖНАЯ СУМКА LinQ PREMIUM ОТ OGIO

- Для установки и снятия системы LinQ не требуются инструменты.
- Полу жесткая багажная сумка объемом 65 л идеально подходит для перевозки всего, что нужно в дороге.
- Пряжка и эластичная застежка с резиновым уплотнением, защищающим от попадания пыли в сумку.
- Крышка с 3 секциями дает доступ в разные отделения сумки.
- Внутренние разделители для оптимальной организации багажной сумки.
- Информация о месте установки аксессуаров и требованиях к их установке представлена в таблице.

**Maverick, Maverick MAX**

■ 715002923 • Черный

■ 715003248 • Камуфляжная расцветка (Mossy Oak Break-Up Country Camo)



Разделители для оптимальной организации внутреннего пространства сумки

### УСИЛЕННАЯ БАГАЖНАЯ КОРЗИНА LinQ

- Изготовлена из высокопрочной низколегированной стали.
- Оснащена системой LinQ, обеспечивающей простую установку и снятие.
- Информация о месте установки аксессуаров и требованиях к их установке представлена в таблице.

**Maverick, Maverick MAX**

715001215



### НИЗКАЯ БАГАЖНАЯ КОРЗИНА LinQ

- Низкая открытая корзина увеличивает пространство для перевозки груза.
- Обеспечивает невероятно удобный доступ к инструментам, веревкам, аксессуарам для лебедки и снегоуборочного отвала.
- Множество точек для закрепления строп.
- Изготовлена из ударопрочного полипропилена, полученного литьем под давлением.
- Информация о месте установки аксессуаров и требованиях к их установке представлена в таблице.

**Maverick, Maverick MAX**

715004282



## СТОЙКИ И ДЕРЖАТЕЛИ LinQ

### ДЕРЖАТЕЛЬ ИНСТРУМЕНТА LinQ

- Многофункциональный держатель инструмента.
- Удобный поворотный держатель позволяет закреплять инструменты под любым углом.
- В комплект поставки входят два изделия.
- Информация о месте установки аксессуаров и требованиях к их установке представлена в таблице.

**Maverick, Maverick MAX**

715003059



### Новинка КОМПЛЕКТ КРЕПЛЕНИЙ-ПЕРЕХОДНИКОВ LinQ

- Позволяет устанавливать дополнительное оборудование LinQ для 16-дюймовой площадки.
- Для установки и снятия не требуются инструменты.

**Maverick, Maverick MAX**

715004960



### КОМПЛЕКТ БАГАЖНОЙ ПЛОЩАДКИ LinQ

- Уникальная монтажная застежка, используемая на любом дополнительном оборудовании системы LinQ.
- В комплект входят: 2 основания для кофра LinQ и крепеж.

**Maverick MAX**

860201806



### ПЕРЕХОДНИК ДЛЯ ТРУБ LinQ

- Приемник LinQ, устанавливаемый на каркас безопасности.
- В комплект входит поворотная платформа LinQ в сборе.
- Позволяет устанавливать дополнительное оборудование, монтируемое с помощью LinQ.
- Диаметр — 47 мм.

**Maverick, Maverick MAX**

715004292



### СМЕННЫЙ ЭЛЕМЕНТ LinQ

(без изображения)

- Уникальная монтажная застежка, используемая на любом дополнительном оборудовании системы LinQ.
- Для установки и снятия не требуются инструменты.
- В комплект поставки входят два изделия.

**Maverick, Maverick MAX**

715001707

### ПЕРЕХОДНИК LinQ

(без изображения)

- Позволяет установить держатель инструмента LinQ (715003059) на багажную площадку на крышу Adventure.
- В комплект поставки входят 4 изделия.

**Maverick MAX**

715003058

СОЗДАЙТЕ СОБСТВЕННЫЙ  
MAVERICKБАГАЖНАЯ ПЛОЩАДКА  
НА КРЫШУ ADVENTURE

ЗАПАСНОЕ КОЛЕСО С КРЕПЕЖНЫМИ  
РЕМНЯМИ, СВЕТОДИОДНЫМИ ФАРАМИ  
BAJA-DESIGNS XL80 И ДЕРЖАТЕЛЯМИ  
ИНСТРУМЕНТА LinQ

БАГАЖНАЯ  
ПЛОЩАДКА  
НА КРЫШУ  
ADVENTURE

- Идеальное решение для размещения любого груза, которое может понадобиться вам в вашем путешествии по бездорожью.
- Конструкция из легких стальных труб диаметром 3,2 см.
- Грузоподъемность до 34 кг.
- Встроенные точки крепления осветительных приборов могут вмещать до 8 светодиодных навесных светильников (6 спереди и 2 сзади) или 40-дюймовую светодиодную фару (спереди).
- Конструкция оснащена точками для крепления запасного колеса.
- Стропы для крепления запасного колеса продаются отдельно.
- Добавьте грузовую или эластичную сетку для грузовой платформы, чтобы закрепить и удержать ваш груз в стойке.
- Информация о месте установки аксессуаров и требованиях к их установке представлена в таблице.

**Maverick MAX**

715003868

**ВЫБОР  
ЭКСПЕРТА**

Багажная площадка на крышу Adventure нового поколения надежно крепится на крышу, оснащена легкими креплениями, точками фиксации багажа и багажным пространством для любых внедорожных приключений.

КРЕПЕЖНЫЕ РЕМНИ  
С ХРАПОВЫМ МЕХАНИЗМОМ  
ДЛЯ ЗАПАСНОГО КОЛЕСА

- Трехсторонние крепежные ремни с храповым механизмом и петлями на концах.
- Предназначены для надежного крепления запасных колес к дополнительному оборудованию, оснащено встроенными точками крепления запасных колес.
- Возможность регулирования для приспособления к большинству стандартных размеров колес UTV.
- Храповик и соединительное кольцо из прочной оцинкованной стали.
- Требуется для крепления запасного колеса на багажной площадке на крышу Adventure.

**Maverick (кроме моделей X mr)**

**Maverick MAX**

280000606







ПОВОРОТНАЯ  
ПЛАТФОРМА LinQ



## СТОЙКИ И ДЕРЖАТЕЛИ LinQ

### ПОВОРОТНАЯ ПЛАТФОРМА LinQ

- Платформа с фиксацией LinQ позволяет установить дополнительные аксессуары LinQ или перевозить запасное колесо (колесо не входит в комплект поставки).
- В комплект поставки входит специальная крепежная стропа для быстрой установки и снятия запасного колеса.
- Платформа подпружинена с помощью газового упора и фиксируется в поднятом положении.
- Грузовые короба объемом более 74 л не помещаются на автомобиль при установленной платформе.
- Несовместимы с защитой проема заднего стекла, расширением каркаса безопасности в задней части и алюминиевыми крышами Lonestar Racing.

**Maverick (за исключением моделей X mr), Maverick MAX**

■ 715002881 • Черный

■ 715003439 • Красный (Can-Am Red)



**ВЫБОР  
ЭКСПЕРТА**

Поворотная  
площадка LinQ  
позволит вам  
взять багаж  
с собой, не снимая  
грузовой короб!



### ПОТОЛОЧНАЯ СУМКА

- Погодозащищенная сумка надежно и безопасно удерживает груз во время поездки.
- За счет рационального использования пространства над головой позволяет увеличить объем грузовых отделений мотовездехода на 10 л.
- Полу жесткая конструкция делает ее достаточно гибкой, чтобы вмещать предметы нестандартной формы.
- Совместимый с сенсорным экраном прозрачный передний карман облегчает доступ к вашему смартфону.
- Несовместима с крышей Bimini.

**Maverick, Maverick MAX**

715004275





## СУМКИ ДЛЯ ПЛЕЧЕВОЙ ЗОНЫ

- Погодозащищенная сумка надежно и безопасно удерживает груз во время поездки.
- Имеет объем 7,6 л, в ней предусмотрены отдельные отсеки, разделенные сеткой.
- Полу жесткая конструкция делает ее достаточно гибкой, чтобы вмещать предметы нестандартной формы.
- Устанавливается между сиденьями водителя и пассажира на моделях MAX.
- Несовместима с сиденьями Beard.

### ПЕРЕДНЯЯ СУМКА ДЛЯ ПЛЕЧЕВОЙ ЗОНЫ

- Открывается с любой стороны, чтобы пассажиры на передних и задних сиденьях могли получить доступ к содержимому сумки.
- Устанавливается между сиденьями водителя и пассажира на моделях MAX.

**Maverick, Maverick MAX**

715004888



### СУМКА ДЛЯ ПЛЕЧЕВОЙ ЗОНЫ

- Сумка крепится в неиспользуемом пространстве между сиденьями и увеличивает объем перевозимого груза.
- Устанавливается между задними сиденьями только на моделях MAX.

**Maverick (за исключением моделей X mr), Maverick MAX (только в задней части)**

715004277



### СУМКИ НА НИЖНИЕ ПАНЕЛИ ДВЕРЕЙ

- Погодозащищенные сумки надежно удерживают груз во время поездки.
- Сумки прикрепляются к нижним дверным панелям, чтобы увеличить грузовое пространство вашего мотовездехода.
- Каждая сумка имеет объем 6 л, также в ней предусмотрены разделенные сеткой отдельные отсеки.
- Полу жесткая конструкция делает их достаточно гибкими, чтобы вмещать предметы нестандартной формы.
- В комплект поставки входят два изделия.
- Несовместимы с алюминиевыми дверями и винтовым домкратом для мотовездеходов.
- Для установки необходимы нижние дополнительные двери.

**Maverick, Maverick MAX**

715004355



### ВЕРХНИЕ СУМКИ ДЛЯ ДВЕРЕЙ

- Погодозащищенные сумки надежно удерживают груз во время поездки.
- Сумки прикрепляются к облегченным дверям, чтобы увеличить грузовое пространство вашего мотовездехода.
- Каждая сумка имеет объем 5 л, также в ней предусмотрены разделенные сеткой отдельные отсеки.
- Полу жесткая конструкция делает их достаточно гибкими, чтобы вмещать предметы нестандартной формы.
- В комплект поставки входят два изделия.

**Maverick, Maverick MAX**

715004276



**ВЫБОР ЭКСПЕРТА**

Наши внутренние полужесткие сумки защитят ваши вещи в любую погоду.

### БАГАЖНЫЙ МЕШОК 10 Л

- Погодозащищенный мешок со сворачивающимся верхом надежно защитит перевозимый груз.

**Maverick, Maverick MAX**

269502121



### МЯГКАЯ БАГАЖНАЯ СУМКА

(без изображения)

- Мягкая багажная сумка объемом 45 л спроектирована с учетом конструкции задней части мотовездехода для получения максимального полезного объема.
- Трехсекционная сумка.
- Водонепроницаема.

**Maverick, Maverick MAX**

■ 715003759 • Черный

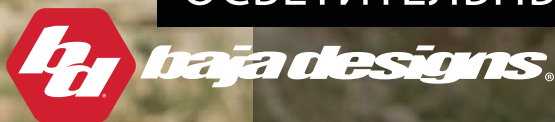

СВЕТОДИОДНЫЕ ФАРЫ ВАЈА DESIGNS РАЗРАБОТАНЫ ЛУЧШИМИ ИНЖЕНЕРАМИ И НАДЕЖНО ОСВЕЩАЮТ НЕИЗВЕДАННЫЕ МАРШРУТЫ, ПРИ ЭТОМ НА ФАРЫ ДЕЙСТВУЕТ ПОЖИЗНЕННАЯ ГАРАНТИЯ.

ОСВЕТИТЕЛЬНЫЕ ПРИБОРЫ

АКСЕССУАРЫ И ДОПОЛНИТЕЛЬНОЕ ОБОРУДОВАНИЕ

## СВЕТОДИОДНАЯ ФАРА ВАЈА DESIGNS ONX6 ARC, 102 CM

- Светодиодная фара мощностью 252 Вт со световым потоком 39 220 люмен.
- Состоит из 24 светодиодов Cree XM-L2.
- Режим дальнего света и комбинированный световой режим обеспечивают равномерное освещение как ближней, так и дальней зоны.
- Предназначена для установки на крышах, оборудованных креплением светодиодной панели.
- Для установки требуется кабель питания и крепление светодиодной панели.

**Maverick, Maverick MAX**

710006818



29 000 ЛЮМЕН

102 см ONX6 ARC COMBO

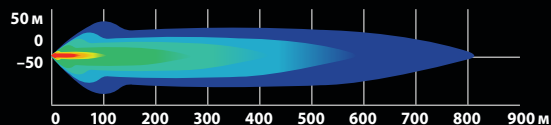

Обновленная светодиодная фара Baja Designs обеспечивает мощный световой поток 39 220 люмен.

## СВЕТОДИОДНАЯ ФАРА ВАЈА DESIGNS ONX6 25 CM

- Светодиодная фара мощностью 58,5 Вт со световым потоком 7350 люмен.
- Состоит из шести светодиодов Cree XM-L2.
- Режим дальнего света и комбинированный световой режим обеспечивают равномерное освещение как ближней, так и дальней зоны.
- Две настройки яркости (высокая/низкая).
- Предназначено для установки на бамперах Pre-Runner и Dune и/или крышах, оборудованных креплением светодиодной панели.
- Для установки требуется кабель питания.

**Maverick, Maverick MAX**

710006819



12 460 ЛЮМЕН

25 см ONX6 COMBO

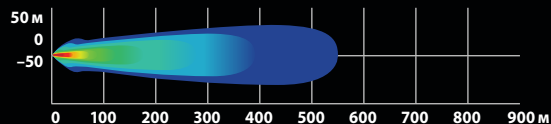



### СВЕТОДИОДНЫЕ ФАРЫ BAJA DESIGNS XL SPORT

- Каждый фонарь имеет мощность 20 Вт и обеспечивает световой поток 1800 люмен.
- Каждый фонарь включает 4 светодиода Cree XP-G2.
- Узконаправленный фонарь обеспечивает длинный и узкий световой пучок, хорошо освещающий на большом расстоянии.
- Предназначено для установки на бамперах Pre-Runner и Dune и/или крышах, оборудованных креплением светодиодной панели.
- Для установки требуется кабель питания.
- В комплект поставки входят два изделия.
- Размеры: 11,4 x 11,4 см.

**Maverick, Maverick MAX**

710006821



1800 ЛЮМЕН

XL SPORT SPOT

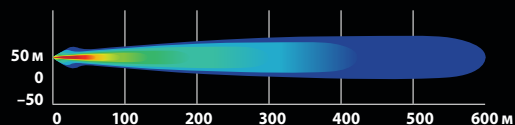

### СВЕТОДИОДНЫЕ ФАРЫ BAJA DESIGNS SQUADRON SPORT

- Каждый фонарь имеет мощность 20 Вт и обеспечивает световой поток 1800 люмен.
- Каждый фонарь включает 4 светодиода Cree XP-G2.
- Предназначено для установки на бамперах Pre-Runner и Dune и/или крышах, оборудованных креплением светодиодной панели.
- Широкий световой пучок фары хорошо освещает повороты, что особенно удобно на извилистой дороге, при движении в пыли и/или тумане.
- Для установки требуется кабель питания.
- В комплект поставки входят два изделия.
- Размеры: 7,6 x 7,6 см.

**Maverick, Maverick MAX**

710006820



1800 ЛЮМЕН

ШИРОКИЙ СВЕТОВОЙ ПУЧОК ФАР  
SQUADRON SPORT

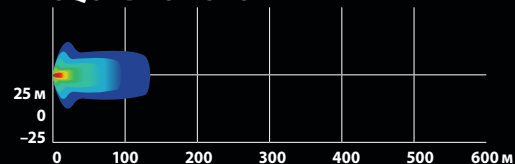

### СВЕТОДИОДНАЯ ФАРА BAJA DESIGNS XL80

- Каждый фонарь имеет мощность 80 Вт и обеспечивает световой поток 9500 люмен.
- Каждый фонарь содержит четыре светодиода Cree XHP50.
- Две настройки яркости (высокая/низкая).
- Режим дальнего света и комбинированный световой режим обеспечивают равномерное освещение как ближней, так и дальней зоны.
- Предназначено для установки на бамперах Pre-Runner и Dune и/или крышах, оборудованных креплением светодиодной панели.
- Для установки требуется кабель питания.
- В комплект поставки входят два изделия.
- Размеры: 11,4 x 11,4 см.

**Maverick, Maverick MAX**

710005041



9500 ЛЮМЕН

XL80 COMBO

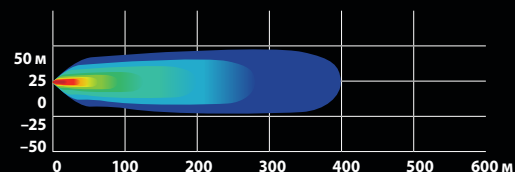

**СОЗДАЙТЕ СОБСТВЕННУЮ СИСТЕМУ ОСВЕЩЕНИЯ. СМ. СТР. 46.**

Некоторые из представленных моделей могут быть недоступны или не сертифицированы в вашей стране. Для получения актуальной информации обратитесь к своему дилеру BPR.

### СТОЙКА ДЛЯ УСТАНОВКИ ОСВЕТИТЕЛЬНЫХ ПРИБОРОВ LONESTAR RACING



## НИЗКОПРОФИЛЬНОЕ КРЕПЛЕНИЕ ДЛЯ ОСВЕТИТЕЛЬНЫХ ПРИБОРОВ ОТ LONESTAR RACING

### LONESTAR RACING, 102 CM СТОЙКА СВЕТОДИОДНОЙ ФАРЫ

- Разработана для использования со светодиодной фарой Baja Designs OnX6 Arc, 102 см.
- Улучшает внешний вид мотовездехода.
- Совместима с алюминиевой крышей, алюминиевой крышей Lonestar Racing и спортивной крышей.
- Несовместима с боковыми зеркалами заднего вида Racing и ветровым стеклом PowerFlip.
- Фары продаются отдельно.

**Maverick, Maverick MAX**

715003920



### СТОЙКА ДЛЯ УСТАНОВКИ ОСВЕТИТЕЛЬНЫХ ПРИБОРОВ LONESTAR RACING

- Разработана для использования со светодиодными фарами Baja Designs XL80 и Baja Designs XL Sport.
- Вмещает до двух пар светильников XL.
- Несовместима с боковыми зеркалами заднего вида Racing и ветровым стеклом PowerFlip.
- Совместима с алюминиевой крышей Lonestar Racing, алюминиевой крышей и спортивной крышей.
- Фары продаются отдельно.

**Maverick, Maverick MAX**

715003948



### ЗАДНИЕ ФОНАРИ

- Разработаны Can-Am, чтобы водители транспортных средств, едущих позади вас, могли легко вас заметить, особенно в пыльных или тяжелых условиях.
- Встроенные переключатели для активации одного из двух режимов и выбора одного из 11 различных цветных световых рисунков повышенной видимости (синий, красный и желтый).
- Режим Trail: используется в качестве заднего фонаря и стоп-сигнала.
- Режим Race: подача световых сигналов и функция стоп-сигнала (функция стоп-сигнала может быть отключена на время гонок).
- Модульная конструкция для обеспечения установки вместе с дополнительным оборудованием заднего каркаса безопасности.
- Простая установка.

**Maverick, Maverick MAX**

715002887



### КРЕПЛЕНИЕ СВЕТОДИОДНОЙ ФАРЫ

- Изящная и прочная алюминиевая конструкция.
- Позволяет устанавливать фары и прожекторы для любой комбинации крыши и ветрового стекла или без них.
- Полная ширина мотовездехода для установки любой большой светодиодной панели.
- Требуется для установки осветительных приборов на крыше мотовездехода.
- Несовместимы с алюминиевой крышей Lonestar Racing.
- Фары продаются отдельно.

**Maverick, Maverick MAX**

715003529



### УСТАНОВОЧНЫЙ КОМПЛЕКТ ОСВЕТИТЕЛЬНЫХ ПРИБОРОВ ФАРЫ 99 CM ДЛЯ МОНТАЖА СВЕТОДИОДНЫХ ФАР

(без изображения)

- Требуется для установки двухрядной светодиодной фары 99 см.
- В комплект входят провода и опорный кронштейн.
- Для установки требуется крепление светодиодной фары.

**Maverick, Maverick MAX**

715005822

### КАБЕЛЬ ПОДАЧИ ПИТАНИЯ ФАР

(без изображения)

- Необходим для установки светодиодных фар размерами 25 и 38 см, двухрядных светодиодных панелей и круглых светодиодных фар размером 10 см.
- Для мест крепления на бампере и крыше.

**Maverick, Maverick MAX**

715003417



### ДВУХРЯДНАЯ СВЕТОДИОДНАЯ ФАРА 99 CM (270 Вт)

- Оснащена 54 светодиодными лампами (5 Вт) производства Cree.
- 24 300 люмен.
- Несовместима с полноразмерным ветровым стеклом, откидным ветровым стеклом и защитой переднего пространства кабины Can-Am.
- Информация о месте установки и требованиях к установке представлена в таблице.

**Maverick, Maverick MAX**

715004007

### 24 300 ЛЮМЕН

Освещает местность на дистанции более 900 метров перед мотовездеходом и по 35 метров слева и справа от него.

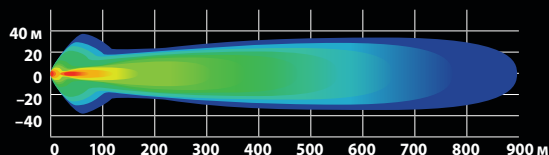

### ДВУХРЯДНАЯ СВЕТОДИОДНАЯ ФАРА 38 CM (90 Вт)

- Оснащена 18 светодиодными лампами (5 Вт) производства Cree.
- 8400 люмен.
- Прочная водонепроницаемая конструкция.
- Соответствует требованиям ЕС.
- Информация о месте установки и требованиях к установке представлена в таблице.

**Maverick, Maverick MAX**

715002934



### 8400 ЛЮМЕН

Освещает местность на дистанции более 580 метров перед мотовездеходом и по 20 метров слева и справа от него.

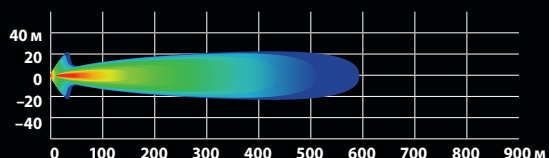

### ДВУХРЯДНАЯ СВЕТОДИОДНАЯ ФАРА 25 CM (60 Вт)

- Оснащена 12 светодиодными лампами (5 Вт) производства Cree.
- 5400 люмен.
- Прочная водонепроницаемая конструкция.
- Высокая мощность в компактном корпусе.
- Соответствует требованиям ЕС.
- Информация о месте установки и требованиях к установке представлена в таблице.

**Maverick, Maverick MAX**

715002933



### 5400 ЛЮМЕН

Освещает местность на дистанции более 460 метров перед мотовездеходом и по 20 метров слева и справа от него.

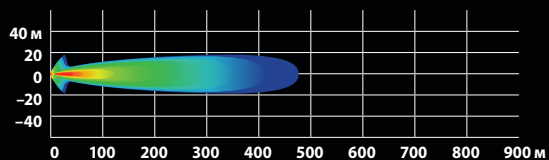

### КРУГЛЫЕ СВЕТОДИОДНЫЕ ФАРЫ 10 CM (2 X 25 Вт)

- Светодиодные фары мощностью 25 Вт.
- 1800 люмен.
- Прочная водонепроницаемая конструкция.
- В комплект поставки входят основные провода и выключатель.
- Решетка с логотипом Can-Am.
- В комплект поставки входят два изделия.
- Не соответствует требованиям ЕС.
- Информация о месте установки и требованиях к установке представлена в таблице.

**Maverick, Maverick MAX**

715002935



### 1800 ЛЮМЕН

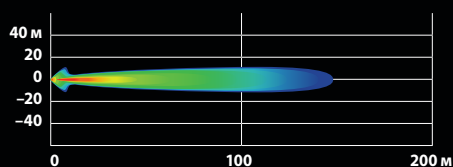

**СОЗДАЙТЕ СОБСТВЕННУЮ СИСТЕМУ ОСВЕЩЕНИЯ. СМ. СТР. 46.**

Некоторые из представленных моделей могут быть недоступны или не сертифицированы в вашей стране. Для получения актуальной информации обратитесь к своему дилеру BRP.

## МОЩНЫЕ И ЭФФЕКТИВНЫЕ СВЕТОДИОДНЫЕ ХОДОВЫЕ И ПРОЖЕКТОРНЫЕ ФАРЫ ДЛЯ ПОЛНОЙ УВЕРЕННОСТИ В ЛЮБОЕ ВРЕМЯ СУТОК

### Новинка СВЕТОДИОДНЫЕ ФАРЫ 9 СМ (2 X 14 ВТ)

- Каждый фонарь имеет мощность 14 Вт и обеспечивает световой поток 1260 люмен.
- Прочный литой алюминиевый корпус и по 6 мощных светодиодов в каждом фонаре.
- Каждый фонарь оснащен двумя точками крепления: в случае поломки одной точки при столкновении просто поверните фонарь и закрепите его с использованием второй точки крепления.
- В комплект поставки входят два изделия.
- Соответствует требованиям ЕС.

**Maverick, Maverick MAX**

### ХОДОВЫЕ СВЕТОДИОДНЫЕ ФОНАРИ

- Специальные рассеиватели формируют узкий и длинный луч света, что особенно удобно на высоких скоростях.

715003666

### ПРОЖЕКТОРНЫЕ СВЕТОДИОДНЫЕ ФОНАРИ

- Прожекторные рассеиватели формируют широкий луч света, особенно эффективный при выполнении различных работ, таких как уборка снега, а также при движении в повороте, в условиях сильной запыленности или в тумане.

715003665



### ПОТОЛОЧНЫЙ ПЛАФОН ОСВЕЩЕНИЯ КАБИНЫ

- Светодиодный фонарь легко устанавливается на мотовездеход.
- В комплект поставки входят необходимые провода.
- Может устанавливаться на каркас безопасности или на крышу, как с установленной обивкой, так и без нее.

**Maverick, Maverick MAX**

715002455



1260 ЛЮМЕН

### ХОДОВЫЕ СВЕТОДИОДНЫЕ ФОНАРИ

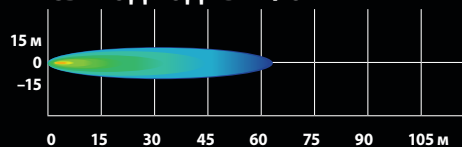

### ПРОЖЕКТОРНЫЕ СВЕТОДИОДНЫЕ ФОНАРИ

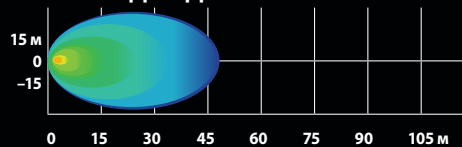

# СОЗДАЙТЕ СОБСТВЕННЫЙ КОМПЛЕКТ СВЕТОТЕХНИЧЕСКОГО ОБОРУДОВАНИЯ ЗА ТРИ ПРОСТЫХ ШАГА

## 1 ВЫБЕРИТЕ ТОЧКУ КРЕПЛЕНИЯ

## 2 ВЫБЕРИТЕ ОСВЕТИТЕЛЬНЫЕ ПРИБОРЫ

### ФАРЫ BAJA DESIGNS

### ФОНАРИ CAN-AM

	СВЕТОДИОДНАЯ ФАРА 25 СМ	СВЕТОДИОДНАЯ ФАРА 102 СМ ONX6 ARC	СВЕТОДИОДНЫЕ ФАРЫ XL SPORT (ПРОДАЮТСЯ ПАРАМИ)	СВЕТОДИОДНЫЕ ФАРЫ SQUADRON SPORT (ПРОДАЮТСЯ ПАРАМИ)	СВЕТОДИОДНЫЕ ФАРЫ XL80 (ПРОДАЮТСЯ ПАРАМИ)	ДВУХРЯДНАЯ СВЕТОДИОДНАЯ ФАРА 25 СМ	ДВУХРЯДНАЯ СВЕТОДИОДНАЯ ФАРА 38 СМ	ДВУХРЯДНАЯ СВЕТОДИОДНАЯ ФАРА 99 СМ	КРУГЛЫЕ СВЕТОДИОДНЫЕ ФАРЫ 10 СМ (ПРОДАЮТСЯ ПАРАМИ)	СВЕТОДИОДНЫЕ ХОДОВЫЕ ФАРЫ ИЛИ ПРОЖЕКТОРНЫЕ ФАРЫ 9 СМ (ПРОДАЮТСЯ ПАРАМИ)
	Для получения более подробной информации по данным фарам см. стр. 41–42.					Для получения более подробной информации по данным фарам см. стр. 43–45				
ПЕРЕДНИЕ БАМПЕРЫ PRE-RUNNER ИЛИ DUNE	710006819 + 715002885 (кабель питания)	Н/Д	710006821 + 715002884 (кабель питания)	710004648 + 715002884 (кабель питания)	710005041 + 715003729 (кабель питания)	715002933 + 715003417 (кабель питания)	715002934 + 715003417 (кабель питания)		715002935 + 715003417 (кабель питания)	715003666 или 715003665 + 715003417 (кабель питания)
ПЕРЕДНИЙ БАМПЕР LONESTAR RACING	Н/Д	Н/Д	710006821 + 715002884 (кабель питания)	710004648 + 715002884 (кабель питания)	710005041 + 715003729 (кабель питания)				715002935 + 715003417 (кабель питания)	715003666 или 715003665 + 715003417 (кабель питания)
ПЕРЕДНИЕ БАМПЕРЫ LONESTAR RACING И X RC/X MR	Н/Д	Н/Д	Н/Д	Н/Д	Н/Д	Н/Д	Н/Д	Н/Д	Н/Д	Н/Д
КРЕПЛЕНИЕ СВЕТОДИОДНОЙ ФАРЫ БАГАЖНАЯ ПЛОЩАДКА НА КРЫШУ ADVENTURE	710006819 + 715002885 (кабель питания)	710006818 + 715002885 (кабель питания)	710006821 + 715002884 (кабель питания)	710004648 + 715002884 (кабель питания)	710005041 + 715003729 (кабель питания)	715002933 + 715003417 (кабель питания)	715002934 + 715003417 (кабель питания)	715004007 + 715003141 (монтажный комплект)	715002935 + 715003417 (кабель питания)	715003666 или 715003665 + 715003417 (кабель питания)
СТОЙКА СВЕТОДИОДНОЙ ФАРЫ LONESTAR RACING 102 СМ	Н/Д	710006818 + 715002885 (кабель питания)	Н/Д	Н/Д	Н/Д	Н/Д	Н/Д	Н/Д	Н/Д	Н/Д
СТОЙКА ДЛЯ УСТАНОВКИ ОСВЕТИТЕЛЬНЫХ ПРИБОРОВ LONESTAR RACING	Н/Д	Н/Д	710006821 + 715002884 (кабель питания)	Н/Д	710005041 + 715003729 (кабель питания)	Н/Д	Н/Д	Н/Д	Н/Д	Н/Д

## 3 ЗАКАЗ

### НЕОБХОДИМО ЗАКАЗАТЬ ВСЕ АРТИКУЛЫ ИЗ ЯЧЕЙКИ В ТОЧКЕ ПЕРЕСЕЧЕНИЯ

\* ПРИМЕЧАНИЕ. При установке более одного комплекта фар необходим дополнительный кабель питания фар или установочный комплект.

\* Все осветительные приборы предназначены только для использования вне дорог общего пользования.

### КАБЕЛЬ ПИТАНИЯ ФАР BAJA DESIGNS

(без изображения)

• Необходим для установки светодиодных фар Baja Designs на крышу или бампер.

### Maverick, Maverick MAX

715002885 - Светодиодная фара Baja Designs OnX6 25 см

715002884 - Светодиодные фары Baja Designs XL Sport и светодиодные фары Baja Designs Squadron Sport

715003729 - Светодиодные фары Baja Designs XL80

Некоторые из представленных моделей могут быть недоступны или не сертифицированы в вашей стране. Для получения актуальной информации обратитесь к своему дилеру BFP.



# АУДИОСИСТЕМЫ И СИСТЕМЫ СВЯЗИ

Твоя поездка, твой маршрут, твоя музыка: дополните свое путешествие собственным саундтреком с этими надежными аудиосистемами!



**ТОЧНОСТЬ  
ИЗГОТОВЛЕНИЯ  
И СОВМЕСТИМОСТЬ**



**КАЧЕСТВО  
И НАДЕЖНОСТЬ**



**СТИЛЬ  
И ДИЗАЙН**

АУДИОСИСТЕМЫ И СИСТЕМЫ СВЯЗИ

АКСЕССУАРЫ И ДОПОЛНИТЕЛЬНОЕ  
ОБОРУДОВАНИЕ

**НОВИНКА**

## КРЫША СО ВСТРОЕННОЙ АУДИОСИСТЕМОЙ

Мощная аудиосистема, выполняющая функции крыши:  
обновите свой Maverick,  
просто подключив к нему этот новый аксессуар.

**НОВИНКА**

## ДЕРЖАТЕЛЬ ДЛЯ ЭЛЕКТРОННОГО УСТРОЙСТВА

Надежный регулируемый держатель позволит вам взять с собой в поездку ваш смартфон, планшетный ПК или другое электронное устройство.

## Совместимость

**100 %**

От системы питания до креплений динамиков, совместимости и дизайна — эти аудиосистемы способны вывести эмоции от поездки на вашем Maverick на новый уровень.





### Новинка КРЫША СО ВСТРОЕННОЙ АУДИОСИСТЕМОЙ

- Полноразмерная крыша с полностью интегрированной аудиосистемой.
- Полностью герметизированная и водонепроницаемая конструкция.
- Простая установка. Единственный провод для подключения крышки к электросистеме мототехники.
- Четыре 8-дюймовых динамика, усилитель мощностью 400 Вт (среднеквадратичная мощность; пиковая мощность — 800 Вт) и головное устройство от Rockford Fosgate Audio.
- Многоцветная светодиодная подсветка всех динамиков.
- Цветной дисплей диагональю 2,7 дюйма с поддержкой Bluetooth и доступом к сервису Pandora.

**Maverick**  
715004900



Наш подход к звуковому сопровождению: мощный бас, поддержка Bluetooth, интегрированная светодиодная подсветка — и все это надежно защищено от грязи, с которой вы можете встретиться на трассе. Выводите звук на новый уровень.



### АУДИОСИСТЕМА МТХ

- Аудиосистема МТХ, оснащенная функцией Bluetooth 5, средняя мощность — 400 Вт, пиковая — 800 Вт.
- Аудиосистема разработана по стандартам защищенности Can-Am, чтобы работать в самых сложных условиях.
- Включает встроенные стереодинамики на передней панели и в заднем каркасе безопасности, а также стереосистему со встроенным сабвуфером 16,5 см.
- Добавьте держатель электронного устройства, который позволяет поддерживать устройство Bluetooth в постоянной готовности для воспроизведения любимых мелодий.

**Maverick, Maverick MAX**

715002873



### ЦЕНТРАЛЬНЫЕ ДИНАМИКИ МТХ

- Устанавливаемый в верхней части корпуса для центральных динамиков вмещает два 6,5-дюймовых динамика мощностью 100 Вт.
- Аудиосистема разработана по стандартам защищенности Can-Am, чтобы работать в самых сложных условиях.
- Идеальное дополнение к аудиосистеме МТХ с 7 динамиками или применение в качестве автономной системы при подключении входного разъема AUX непосредственно к воспроизводящему устройству.
- Несовместима с крышами Lonestar.

**Maverick MAX**

715004748





МОЩНОЕ ЗВУЧАНИЕ,  
СООТВЕТСТВУЮЩЕЕ  
ХАРАКТЕРУ ВАШЕГО  
MAVERICK

### СИСТЕМА РАДИОСВЯЗИ RUGGED RADIOS

- Прекрасно подойдет для поддержания связи во время групповых поездок.
- Удобное размещение тангенты на рулевом колесе.
- В комплект поставки входят: кронштейн радиостанции, внутришлемный динамик, комплект микрофона и база для зарядки радиостанций.
- Может синхронизироваться с интерком-системой производства Rugged Radios (715002891).
- Дальность: 3,5–7 км.

#### В комплект поставки входит следующее.

- Двухдиапазонная переносная радиостанция RH-5R Rugged Radios мощностью 5 Вт
- Комплект из внутришлемного динамика и микрофона
- Тангенты
- Кронштейн
- База для зарядки радиостанций

**Maverick, Maverick MAX**  
715003440



### ДЕРЖАТЕЛЬ ДЛЯ ЭЛЕКТРОННОГО УСТРОЙСТВА

- Отличная платформа для развлечений в дороге.
- Прочная литая конструкция из полипропилена обеспечивает правильную посадку и простую установку.
- Регулируемый блок надежно удерживает большинство планшетов и смартфонов размером от 13 до 25,4 см (с защитным чехлом).
- Легко сочетается с аудиосистемой MTX и системой внутренней связи Rugged Radio.
- Позволяет установить Garmin Montana 680T GPS.
- Встроенное хранилище (емкость 3,8 л) с выходом на приборную розетку 12 В для зарядки устройства.

**Maverick, Maverick MAX**  
715002874



Встроенный отсек для хранения с доступом к разъему 12 В для зарядки электронных устройств

**ВЫБОР  
ЭКСПЕРТА**

Забудьте о проблемах с установкой ваших устройств с этим надежным регулируемым креплением для планшетных ПК, смартфонов и других электронных устройств.

### ИНТЕРКОМ-СИСТЕМА RUGGED RADIOS

- Предназначена для обеспечения коммуникации водителя и пассажира.
- Возможность подключения до 4 абонентов.
- Оснащается портом для подключения устройства воспроизведения музыкальных файлов.
- Органичная интеграция в панель переключателей мотовездехода.
- Может быть синхронизирована с системой радиосвязи Rugged Radios (715003440).

**Maverick**  
**Maverick MAX**  
715002891



### КОМПЛЕКТ ВНУТРИШЛЕМНЫХ НАУШНИКОВ ДЛЯ ЗАДНИХ ПАССАЖИРОВ RUGGED RADIOS

- Комплект дополнительных проводов (3,7 м) и внутришлемных наушников/микрофонов для увеличения числа абонентов с 2 до 4 человек.

**С интерком-системой Rugged Radios**  
715004380



**Новинка** ЗЕРКАЛО ЗАДНЕГО ВИДА И ДИСПЛЕЙ КАМЕРЫ

- Комплект полностью водонепроницаемой камеры заднего вида и монитора.
- Камера заднего вида позволяет эффективно контролировать окружающее пространство.
- Устройство заменяет стандартное зеркало заднего вида (дисплей встраивается в новый корпус зеркала заднего вида).
- Предусмотрен режим ночного видения с инфракрасной подсветкой.

**Maverick, Maverick MAX**

715004905 • Черная



Замените зеркало заднего вида на комплект интегрированной камеры заднего вида с режимом ночного видения, чтобы следить за событиями и своими друзьями позади вас.

**Новинка** КОМПЛЕКТ ДЛЯ УСТАНОВКИ ВСПОМОГАТЕЛЬНОЙ БАТАРЕИ

- (без изображения)
- Позволяет установить вторую батарею на 18 Ач, которая обеспечит питание дополнительных электрических компонентов, таких как аудиосистема или лебедка.
- Оснащен водонепроницаемым (класс защиты — IP67) электронным модулем, который предотвратит разряд основной (пусковой) батареи при использовании дополнительных электрических компонентов.
- В комплект входит дополнительный соединительный блок аккумулятора, вся необходимая проводка и держатель аккумулятора.
- Обе батареи устанавливаются в штатные места позади сиденья пассажира.
- Дополнительная батарея (410301203) и крепления батареи (250000282) приобретаются отдельно.

**Maverick, Maverick MAX**

715006315

**ЗАРЯДНАЯ СТАНЦИЯ ДЛЯ АККУМУЛЯТОРОВ**

- Поддерживает заряд свинцово-кислотных аккумуляторных батарей.
- Заряжает и поддерживает заряд небольших аккумуляторов.
- Многоступенчатая зарядка с микропроцессорным управлением, обеспечивающая повышенную точность, безопасность и срок службы батарей.
- Автоматическое определение напряжения аккумуляторов — 6 или 12 В.
- Защита от обратной полярности предохраняет аккумулятор и зарядное устройство от повреждений.
- При нажатии кнопки отображения можно видеть ход зарядки.
- Комплектация: зарядное устройство с током 3 А, переходник с «крокодилами», адаптер постоянного тока, комплект проводов с кольцевыми клеммами, предохранителем и защитными колпачками, руководство пользователя.

715005061

**ПУСКОВОЕ УСТРОЙСТВО**

- Закрытые выходные порты с водонепроницаемостью по классу IPX3.
- 4-позиционные светодиодные индикаторы аккумуляторной батареи, обеспечивающие легкий контроль уровня заряда.
- Благодаря компактной конструкции удобно помещается в рюкзаке, бардачке или в любом другом месте для хранения.
- USB-разъемы 2,4 А + 1 А/5 В для быстрой зарядки любых USB-устройств.
- Интеллектуальный кабель обеспечивает защиту от обратной полярности, короткого замыкания, низкого напряжения, высокой температуры и обратного заряда.
- Встроенный светодиодный фонарь (3 режима).
- Комплектация: пусковое устройство 300СА, интеллектуальный кабель SA858 с зажимами, зарядный кабель USB-micro и USB, сумка для транспортировки, руководство по эксплуатации.

715005062

**Новинка** БЫСТРОСОЕДИНЯЕМЫЙ КАБЕЛЬ С ИНДИКАТОРОМ ЗАРЯДА АККУМУЛЯТОРА

- Быстро и легко подключается и заряжает различные аккумуляторы с помощью зарядного устройства.
- Трехцветный светодиодный индикатор непрерывно показывает уровень заряда батареи.
- Приобретается отдельно.

715006055

**БЫСТРОСОЕДИНЯЕМЫЙ КАБЕЛЬ АККУМУЛЯТОРНОЙ БАТАРЕИ**

- Быстро и легко подключается и заряжает различные аккумуляторные батареи с помощью зарядного устройства.
- Входит в комплект зарядной станции для аккумуляторов (715005061).
- Приобретается отдельно.

715005408



### ФЛАГШТОК

- Необходимый элемент для езды по барханам.
- Светодиод 5 Вт Cree.
- 5 цветных линз обеспечивают возможность индивидуализации внешнего вида.
- Быстросъемный заменяемый флагшток с подсветкой.
- Увеличивает заметность мотовездехода.
- Отвечает требованиям большинства площадок для езды по дюнам.
- Литая алюминиевая основа, ацеталевая гайка с накаткой.
- В комплект поставки входят монтажные кронштейны и необходимые провода.
- Крепление для флага высотой 1,2 м на верхней части каркаса безопасности.
- Может быть установлен с обеих сторон мотовездехода.



**Maverick, Maverick MAX**

715002886

### GPS-НАВИГАТОР GARMIN MONTANA 680T

- Прочный водонепроницаемый корпус обеспечивает защиту навигатора Montana 680T от неблагоприятных погодных условий.
- Не теряющий на солнце яркость сенсорный экран диагональю 10,1 см допускает установку как в вертикальном, так и горизонтальном положении. Ярким экраном с высоким разрешением можно пользоваться, не снимая перчаток.
- Камера с разрешением 8 Мп, оснащенная системой автофокусировки, автоматически прикрепляет геотеги к изображениям.
- Работает как со спутниками системы GPS, так и ГЛОНАСС для улучшения позиционирования и предельно быстро исправления ошибок.
- Предустановленные топографические карты TOPO, а также годовая подписка на сервис спутниковых изображений BirdsEye.
- Трехосевой компас и барометрический высотомер.
- Для установки требуется держатель для электронных устройств (715002874).
- В комплект поставки входит предустановленная карта США.

**Maverick, Maverick MAX**

715002830



### КАРТА КАНАДЫ ДЛЯ GPS-НАВИГАТОРА GARMIN MONTANA 680T

(без изображения)

- Дополнительная базовая карта Канады для GPS-приемника Garmin Montana 680T.
- Приемник GPS Garmin Montana 680T (715002830).

710005065

#### Европейская версия

- Соответствует требованиям ЕС.
- В комплект поставки входит предустановленная карта расположенных в Европе мест эксплуатации мотовездеходов.

715003456

### КОМПЛЕКТ ОБОГРЕВА ВИЗОРА

- Удобное расположение на мотовездеходе, не ограничивающее ваших движений.
- Розетка для подключения обогреваемого визора для предотвращения запотевания во время езды.
- Быстрая и простая установка.
- Приобретается отдельно.
- Обогреваемый визор не входит в комплект поставки.

**Maverick, Maverick MAX**

715001246



### КОМПЛЕКТ ПИТАНИЯ С USB-РАЗЪЕМАМИ

- Обеспечивает возможность зарядки электронных устройств (смартфона, MP3-проигрывателя, экипировки с подогревом и т. д.) во время движения\*.
- Два USB-разъема.
- \* Во время движения разъем позволяет заряжать устройства только определенных типов.

**Maverick, Maverick MAX**

219400510



### КОМПЛЕКТ ПРОВОДОВ ДЛЯ АКСЕССУАРОВ ДЛЯ ОБОГРЕВА

(без изображения)

- Комплект проводов, необходимых для подключения обогрева передних сидений, обогрева рулевого колеса и поручня.

**Maverick, Maverick MAX**

710005757

### СИДЕНЬЕ С ЭЛЕКТРООБОГРЕВОМ

- Подогрев сиденья мощностью 30 Вт делает поездку в холодную погоду более комфортной.
- Две настройки (высокая/низкая) позволяют регулировать интенсивность обогрева.
- В комплект входят один подогреватель на основе углеродного волокна, лист пеноматериала и переключатель на панель управления.

**Maverick, Maverick MAX**

715005112

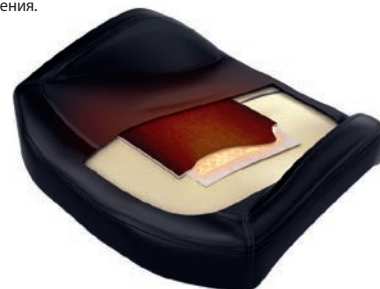

- Устанавливается непосредственно на подушку штатного сиденья.
- Для установки на передние сиденья требуется комплект проводов для подключения электрообогреваемого оборудования (710005757).
- Для установки на задние сиденья требуется комплект проводов (715006004).

### КАМЕРА CGX3

- Широкоугольный объектив с углом обзора 160°.
- Различные варианты разрешения: от 3 до 20 мегапикселей, а также режим VGA.
- Варианты разрешения видео: 2,7К при 30 кадрах в секунду (к/с), 720P при 120/60/30 к/с, 1080P при 60/30 к/с и VGA при 240 к/с.
- Записывайте видео в качестве 4K UHD при 24 к/с, 2,7К QHD при 30 к/с и 720P при 120 к/с.
- Хранение информации: карта памяти Micro SD Class 10, объем 32 Гб.
- Емкостный сенсорный экран 5 см.
- Литий-ионный аккумулятор емкостью 1050 мАч: время работы 1,5 часа и время зарядки 3 часа (в комплект входят 2 аккумулятора).
- Функция Wi-Fi позволяет работать на расстоянии до 10–15 метров с мобильными устройствами Android и iOS с установленным приложением Cyslops.
- Водонепроницаемость без футляра при погружении на глубину до 10 метров.
- Предусмотрены следующие режимы: инвертирование, замедленная съемка, высокоскоростная и циклическая запись, обнаружение движения, захват кадра (во время записи видео), серийная съемка и блокировка общего доступа.
- В комплектацию входит 8 монтажных приспособлений.

9700130090



### СТАБИЛИЗАТОР КАМЕРЫ С КАРДАННЫМ ШАРНИРОМ CGX3

(без изображения)

- Высокоточный стабилизатор с тремя поворотными осями на 360 градусов: устраняет дрожание видеозаписи и позволяет легко получать на вашей экшен-камере материал профессионального и почти кинематографического качества.
- Независимое приложение для управления шарниром.
- Встроенный модуль Bluetooth 4.0.
- Совместим с iOS 8.0 и Android 4.4 (или новее).
- Аккумуляторная батарея.
- Изготовлен целиком из прочного алюминиевого сплава.
- Гибкая работа и удобная система переключения благодаря 5-позиционному джойстику и многофункциональной кнопке.

9700160090

### РУЧКА С АККУМУЛЯТОРОМ CGX3

(без изображения)

- Дополнительный источник питания емкостью 5200 мАч.
- Обрезиненная ручка для надежного и комфортного удержания в руке.
- Световой индикатор питания показывает, когда аккумуляторная батарея разряжена.
- В комплект поставки входят: ручка с аккумулятором, длинный винт, переходник для крепления на штатив, зажим для крепления телефона, кабель mini-USB, кабель micro USB и регулируемый ремешок.

9700100090

### СВЕТОДИОДНЫЙ ФОНАРИК CGX3

(без изображения)

- Широкий угол освещения, макс. 300 люмен (5500–6000 К), 3 светодиода.
- Водонепроницаемое исполнение; снабжен креплением.
- Предусмотрено три режима: яркий, тусклый, мигание.
- Аккумуляторная батарея: 1050 мАч.

9700200090

### МОНОПОД ДЛЯ СЕЛФИ CGX3

(без изображения)

- Удобный монопод для фото- и видеосъемки.
- Прочная конструкция позволяет использовать устройство во время активного отдыха и занятий спортом.

9700170090



## WARN VRX

- Высоконадежная гидроизоляция (IP68) защищает от непогоды.
- Прочная цельнометаллическая конструкция.
- Крепления из нержавеющей стали с черным порошковым покрытием устойчивы к коррозии.
- Прочная улучшенная конструкция муфты свободного хода создана на основе уникального опыта WARN, накопленного более чем за 70 лет работы в области производства аксессуаров для внедорожной техники.
- Тормозное устройство выдерживает большие нагрузки и повышает точность управления лебедкой.
- Трехступенчатый цельнометаллический планетарный редуктор для плавной и надежной работы.
- Клавиша управления на панели приборов и проводной пульт дистанционного управления.
- Бессрочная ограниченная гарантия на механические компоненты и трехлетняя гарантия на электрическую часть.
- Тяговое усилие — 2041 кг.

### Новинка ЛЕБЕДКА WARN VRX 45

- Стальной трос длиной 15 м и диаметром 6,3 мм.
- Роликовая направляющая.
- Для установки требуется комплект проводов (715003585) и передний бампер Pre-Runner или передний бампер X mr/X rc.

#### Maverick, Maverick MAX

715006110



### Новинка ЛЕБЕДКА WARN VRX 45-S

- Синтетический трос длиной 15 м и сечением 6,3 мм.
- Литой алюминиевый тросоукладчик.
- Для установки требуется комплект проводов (715003585) и передний бампер Pre-Runner или передний бампер X mr/X rc.

#### Maverick, Maverick MAX

715006111



## CAN-AM HD

- Эргономичная рукоятка муфты свободного хода.
- Прочная конструкция со стальными шестернями и втулками, увеличивающими крутящий момент и продлевающими срок службы.
- Автоматическая тормозная система обеспечивает 100-процентное тормозное усилие.
- Защищенный от воздействия окружающей среды солиноид.
- Погодозащищенный проводной пульт дистанционного управления и выключатель, устанавливаемый на панель приборов.
- Соответствует требованиям ЕС.

### CAN-AM HD 4500

- Тяговое усилие — 2041 кг.
- Стальной трос длиной 13,1 м и сечением 6,3 мм.
- Надежная направляющая с 4 роликами.
- Для установки требуется комплект проводов (715003585) и передний бампер Pre-Runner или передний бампер X mr/X rc.

#### Maverick, Maverick MAX

715006416



### CAN-AM HD 4500-S

- Тяговое усилие — 2041 кг.
- Стальной трос длиной 15,2 м и сечением 6,35 мм.
- Для предотвращения коррозии направляющий клюз выполнен из алюминия.
- Для установки требуется комплект проводов (715003585) и передний бампер Pre-Runner.

#### Maverick, Maverick MAX

715006417



### НАПРАВЛЯЮЩИЙ КЛЮЗ ДЛЯ ЛЕБЕДОК CAN-AM HD

- Необходим при замене троса лебедки на синтетический. Коррозионностойкий алюминиевый клюз предотвратит цепляние троса за углы роликовой направляющей, как и его преждевременный износ в результате контакта с грубой поверхностью изношенных роликов.
- Для исключительного использования с синтетическими тросами лебедки.

Для лебедок Can-Am HD  
715006426



### НАПРАВЛЯЮЩИЙ КЛЮЗ ДЛЯ ЛЕБЕДОК WARN

- Конструкция с двойным порошковым покрытием.
- Необходим для использования синтетического троса лебедки (705015070) с лебедками Warn.
- Для исключительного использования с синтетическими тросами лебедки.

705208797



### РОЛИКОВАЯ НАПРАВЛЯЮЩАЯ

- Рекомендуется заменять вместе с тросом.
- Усиленная сменная направляющая для лебедок.

С лебедкой Warn  
715001119

Для лебедок Can-Am HD  
715007082



### ПРОВОДНОЙ ПУЛЬТ ДИСТАНЦИОННОГО УПРАВЛЕНИЯ ЛЕБЕДКОЙ WARN

- Данный комплект позволяет владельцам использовать проводной пульт дистанционного управления лебедкой.
- Соответствует требованиям ЕС.
- Для использования пульта управления на мотовездеходе с установленной на заводе лебедкой требуется комплект проводов (710001023).

С лебедкой Warn  
710001002



### ПРОВОДНОЙ ПУЛЬТ ДИСТАНЦИОННОГО УПРАВЛЕНИЯ ЛЕБЕДКОЙ CAN-AM HD

- Данный комплект позволяет владельцам использовать проводной пульт дистанционного управления лебедкой.
- Соответствует требованиям ЕС.
- Требуется пульт дистанционного управления (715007050) и разъем подключения.

Для лебедок Can-Am HD  
715006504



### БЕСПРОВОДНОЙ ПУЛЬТ ДИСТАНЦИОННОГО УПРАВЛЕНИЯ ЛЕБЕДКОЙ

- Быстро устанавливаемая система благодаря наличию комплекта проводов со встроенной антенной и всего необходимого крепежа.
- Данная система позволяет управлять лебедкой в радиусе 15,2 м, увеличивая ваши возможности по вытаскиванию мотовездехода.
- Все компоненты системы водонепроницаемы.

С лебедкой Warn  
715002542



### КОМПЛЕКТ ПРОВОДОВ ДЛЯ УСТАНОВКИ ЛЕБЕДКИ

- (без изображения)
- Необходим для установки лебедки.

Maverick, Maverick MAX  
715003585

### СИНТЕТИЧЕСКИЙ ТРОС ЛЕБЕДКИ

- Синтетический трос для лебедки Warn длиной 15,2 м и диаметром 6,35 мм.
- При замене троса лебедки Warn на синтетический требуется установка направляющего клюза (705208797). Это позволит предотвратить его повреждение и преждевременный износ.

С лебедкой Warn  
705015070

Информацию о стоимости можно получить у вашего дилера или на сайте [can-amoffroad.com](http://can-amoffroad.com).

- Синтетический трос для лебедок длиной 15,2 м и диаметром 4,8 мм.
- При замене троса лебедки на синтетический требуется установка направляющего клюза (715006426). Это позволит предотвратить его повреждение и преждевременный износ.

Для лебедок Can-Am HD  
715006430



### ЗАПАСНОЙ ТРОС ЛЕБЕДКИ

- Трос длиной 16,8 м и диаметром 6,35 мм для лебедки Warn.

Для лебедки Warn  
715006699

- Стальной трос длиной 14,3 м и сечением 6,3 мм.
- Тяговая нагрузка — 2041 кг.

Для лебедок Can-Am HD  
705014978



### УДЛИНИТЕЛЬ СИНТЕТИЧЕСКОГО ТРОСА

- Легкий удлинитель троса сечением 6,3 мм прост в обращении и не будет производить шум при транспортировке в багажнике.
- Легко подсоединяется к тросу лебедки, увеличивая его длину на 15,2 м.
- Усилие на разрыв — 2041 кг.

715001120



### ЗАДНИЙ БУКСИРОВОЧНЫЙ КРЮК X RC/X MR

- Надежная точка для крепления буксировочного троса.
- Позволяет присоединить большинство строп и крюков.
- Выполнен из прочной стальной пластины 5 мм и стального прутка 16 мм.
- Стандартное оборудования для моделей Maverick X rc и X mr.

Maverick, Maverick MAX  
715004450

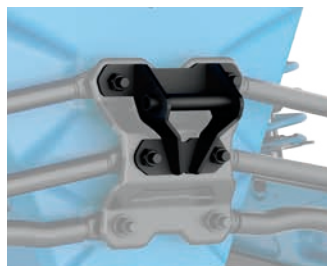

### ЗАДНЕЕ ТЯГОВО-СЦЕПНОЕ УСТРОЙСТВО

- Прочная и легкая стальная конструкция.
- Гальванопокрытие.
- Обеспечивает возможность установки шара TCU и буксировки прицепов.
- Тягово-сцепное устройство обеспечивает тяговое усилие 590 кг.
- Шар TCU в комплект поставки не входит.

Maverick, Maverick MAX

■ 715002883 • Черный

■ 715003938 • Красный (Can-Am Red)





# НЕБЫВАЛОЕ СЦЕПЛЕНИЕ С ДОРОГОЙ

Только для Can-Am: преодолите любое бездорожье с помощью предлагаемой для техники Can-Am системы полного привода Smart-Lok.

Smart-Lok — самая передовая система управления дифференциалом. Представляет собой передний дифференциал с возможностью полной блокировки на ходу и автоматическими режимами с электронным управлением, обеспечивающий максимальное сцепление с дорогой в любых условиях.

## 1 НАЧНИТЕ С ДИФФЕРЕНЦИАЛА SMART-LOK

### ДИФФЕРЕНЦИАЛ SMART-LOK™

- Smart-Lok™ является эксклюзивной технологией Can-Am и представляет собой передний дифференциал с возможностью полной блокировки на ходу и автоматическими режимами с электронным управлением.
- Выберите настройки дифференциала в соответствии с условиями движения: «2 x 4» — для привода только на задние колеса, «4 x 4, блокировка переднего дифференциала» — для полного привода с полной блокировкой или «интеллектуальные режимы 4 x 4», которые используют предустановленные интеллектуальные калибровки для выбранного вами типа движения.
- Используются сигналы от различных источников, «интеллектуальные режимы» мгновенно задействуют блокировку при нужной нагрузке в нужный момент, чтобы обеспечить максимальное сцепление с дорогой, сохраняя маневренность на низкой скорости и давая уверенность водителю.
- Комплект Smart-Lok стандартно поставляется с режимом «Бездорожье».
- Режимы «Грязь», «Камни» и «Бездорожье Актив» можно добавить, установив дополнительный модуль интеллектуальных режимов (приобретается отдельно) для тонкой настройки работы трансмиссии.
- Для установки необходимы полуоси Performance (2x) и комплект переднего дифференциала.

Maverick, выпущенный после 1 января 2017 года, Maverick MAX  
705402371



КОМПЛЕКТ  
SMART-LOK  
ПОСТАВЛЯЕТСЯ  
С МОДУЛЕМ  
TRAIL MODE

Некоторые из представленных моделей могут быть недоступны или не сертифицированы в вашей стране. Для получения актуальной информации обратитесь к своему дилеру BRP.



## 2 ПРИОБРЕТИТЕ УСТАНОВОЧНЫЙ КОМПЛЕКТ SMART-LOK И ПОЛУОСИ PERFORMANCE

Оба эти компонента необходимы для установки комплекта переднего дифференциала Smart-Lok™.

### УСТАНОВОЧНЫЙ КОМПЛЕКТ SMART-LOK™

(без изображения)

- Включает в себя весь необходимый крепеж и проводку для установки дифференциала Smart-Lok.

**Maverick, выпущенный после 1 января 2017 года, Maverick MAX 2018 и более ранние модели**  
715004746

**Maverick, Maverick MAX 2019 и более поздние модели**  
715005329



### КОМПЛЕКТ ПОЛУОСИ PERFORMANCE

- Высокоэффективная конструкция идеально подходит для внедорожной эксплуатации, поскольку способна передавать на колеса высокий момент, необходимый для гонок, а также для движения в дюнах или по пустыни.
- В состав комплекта входят ШРУС, ось и пыльники, выполненные с учетом особенностей вашего мотовездехода Can-Am.

**Maverick, Maverick MAX (модели шириной 64 дюйма)**  
705401634

**Maverick, Maverick MAX (модели шириной 72 дюйма)**  
705402048







СПОРТИВНЫЕ АКСЕССУАРЫ  
И ДОПОЛНИТЕЛЬНОЕ ОБОРУДОВАНИЕ

АКСЕССУАРЫ И ДОПОЛНИТЕЛЬНОЕ  
ОБОРУДОВАНИЕ

### 3 ВЫПОЛНИТЕ ТОНКУЮ НАСТРОЙКУ, ИСХОДЯ ИЗ УСЛОВИЙ ДВИЖЕНИЯ, С ПОМОЩЬЮ МОДУЛЕЙ ИНТЕЛЛЕКТУАЛЬНЫХ РЕЖИМОВ (ОПЦИЯ)

Эти модули позволяют добавить интеллектуальные режимы **Грязь**, **Камни** или **Бездорожье Актив** на мотовездеходы, оснащенные комплектом дифференциала Smart-Lok™. Единовременно можно использовать только один из модулей интеллектуальных режимов.

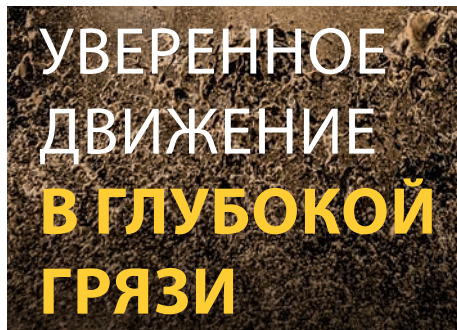

- Модуль создан для обеспечения надежного сцепления в самой глубокой грязи.
- При превышении крутящего момента двигателя и/или обнаружении пробуксовки колес Smart-Lok™ включит полную блокировку передней оси.
- Система будет оставаться в состоянии блокировки, пока не будет сброшен газ.

#### МОДУЛЬ ИНТЕЛЛЕКТУАЛЬНОГО РЕЖИМА «ГРЯЗЬ»

Модели с дифференциалом Smart-Lok™  
715005282

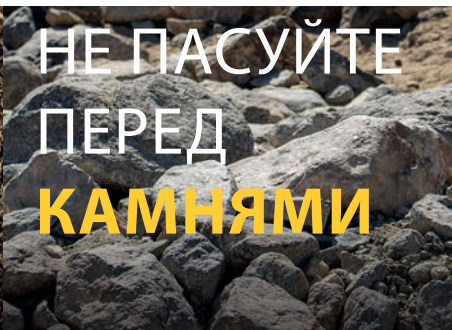

- Модуль созданооздан для облегчения преодоления сложных препятствий в виде камней.
- При обнаружении высокого крутящего момента двигателя при низкой скорости мотовездехода Smart-Lok™ будет все больше блокировать передний дифференциал, причем блокировка сохранится до тех пор, пока не будет сброшен газ, чтобы предотвратить проскальзывание колес и чтобы обеспечить оптимальную передачу тягового усилия колес.
- Постепенное включение блокировки обеспечивает более легкое руление при маневрировании на мотовездеходе.

#### МОДУЛЬ ИНТЕЛЛЕКТУАЛЬНОГО РЕЖИМА «КАМНИ»

Модели с дифференциалом Smart-Lok™  
715005283

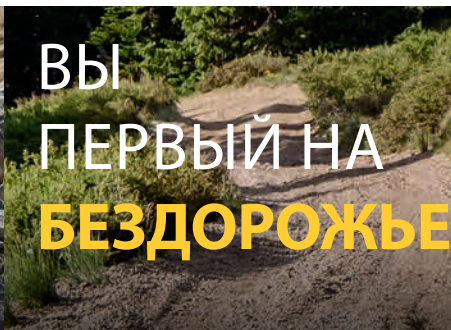

- Модуль созданооздан для агрессивного вождения с высочайшей точностью прохождения поворотов.
- При обнаружении высокого крутящего момента двигателя и/или при увеличении скорости мотовездехода Smart-Lok™ будет все больше блокировать передний дифференциал, причем блокировка сохранится до тех пор, пока не будет сброшен газ или не будет снижена скорость.
- Постепенное включение блокировки обеспечивает уменьшение усилия на рулевом колесе.

#### МОДУЛЬ ИНТЕЛЛЕКТУАЛЬНОГО РЕЖИМА «БЕЗДОРОЖЬЕ АКТИВ»

Модели с дифференциалом Smart-Lok™  
715005284



### УСИЛЕННАЯ ПЛАСТИНА И РУЧКА ПЕРЕКЛЮЧЕНИЯ ПЕРЕДАЧ LONESTAR RACING

- Пластина переключения изготовлена из прочной нержавеющей стали и снабжена болтами для надежной посадки.
- В комплект входит алюминиевая ручка переключения передач Lonestar Racing.
- Обеспечивает повышенную прочность для водителя, ориентированного на производительность.

**Maverick, Maverick MAX**  
715004866



### БРЫЗГОВИКИ LONESTAR RACING С КРОНШТЕЙНАМИ

- Эти брызговики с болтовым креплением являются отличным дополнением.
- Прочные хромированные кронштейны.
- Защищают маятниковые рычаги, роторы и CV от камней и мусора.
- В комплект поставки входят два изделия.

**Maverick, Maverick MAX**  
715004865



### НАРУЖНЫЕ УГОЛЬНИКИ LONESTAR RACING В РАМКЕ ДЛЯ РЫЧАГА РЕГУЛИРОВКИ СХОЖДЕНИЯ КОЛЕС

- Защищают средние рычаги регулировки схождения колес от плохих условий езды, укрепляя их.
- Комплект включает болты из высококачественной стали.

**Maverick, Maverick MAX**  
715004868





ДОБЕЙТЕСЬ МАКСИМАЛЬНОЙ  
ПРОИЗВОДИТЕЛЬНОСТИ  
С АКСЕССУАРАМИ, СОЗДАНЫМИ  
ПРИ УЧАСТИИ НАШИХ ГОНЩИКОВ

СПОРТИВНЫЕ АКСЕССУАРЫ  
И ДОПОЛНИТЕЛЬНОЕ ОБОРУДОВАНИЕ

АКСЕССУАРЫ И ДОПОЛНИТЕЛЬНОЕ  
ОБОРУДОВАНИЕ

### ОГнетушитель

- Прекрасно подходит для тушения при возгорании консистентной смазки, масла и электрооборудования.
- Подходит к кронштейну огнетушителя Lonestar Racing.
- Не соответствует требованиям ЕС.

295100833



### Кронштейн огнетушителя LONESTAR RACING

- Благодаря особой конструкции позволяет мгновенно извлечь огнетушитель в экстренной ситуации.
- Изготовлен из анодированного алюминия черного цвета.
- Обеспечивает вас надежным средством пожаротушения.
- Может закрепляться на трубах диаметром 4,7 см.
- Закрепляется на любом участке каркаса.
- В комплект поставки входят: необходимый крепеж, шплинт, монтажная пластина и 2 хомута.
- Огнетушитель приобретается отдельно.
- С логотипом Lonestar Racing for Can-Am.

**Maverick, Maverick MAX**

715003734



### Усиленная задняя опорная пластина LONESTAR RACING

- Двухслойная опорная пластина толкающей штанги из высококачественной стали.
- Укрепляет место установки штанги на раме, подчеркивая спортивный вид мотовездехода.
- Простая установка.

**Maverick, Maverick MAX**

715005046

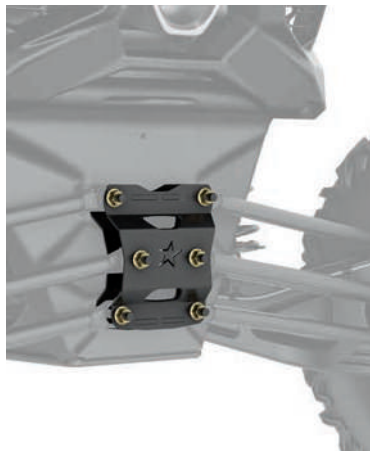

### ШТИФТЫ БЫСТРОРАЗЪЕМНОЙ КРЫШКИ СЦЕПЛЕНИЯ LONESTAR RACING

- Этот комплект позволит вам в считанные секунды снять крышку сцепления, чтобы получить доступ к ремню без всяких инструментов.
- Включает 4 быстроразъемных штифта из нержавеющей стали с зажимами и привязными тросиками.
- Заменяет все винты крышки сцепления.
- Этот продукт влияет на уплотнение крышки сцепления. Настоятельно рекомендуется использовать этот продукт только в условиях езды по сухой дороге.

**Maverick, Maverick MAX**

715005045





**Новинка ГЛУШИТЕЛЬ YOSHIMURA**

- Разработан в сотрудничестве с компанией Yoshimura.
- Изготовлен из нержавеющей стали марки 304, оснащен наконечником из матового алюминия.
- Улучшает звук выхлопа и внешний вид мотовездехода.

**Maverick, Maverick MAX**

715005183 • Три патрубка, рядное расположение

715002882

- Легче глушителя, устанавливаемого по умолчанию, на 19%.
- Искрогаситель сертифицирован службой леса США/ Министерством сельского хозяйства США (USDF/USDA).
- Настройка системы впрыска топлива не требуется.

- Соответствует требованиям ROHVA и EPA.
- Не соответствует требованиям ЕС.



715005183



715002882



Новая комплексная система модернизации системы выпуска наделяет ваш Maverick легендарным голосом Yoshimura.

## КОМПЛЕКТ ВЫСОКОПРОИЗВОДИТЕЛЬНЫХ БАЙПАСНЫХ АМОРТИЗАТОРОВ FOX 2.5/3\*



- Комплект для модернизации передних и задних амортизаторов с выносными резервуарами обеспечивает такую же производительность подвески, что и модели X rs.
- Улучшенный комфорт и управляемость мотовездехода.
- Технология внутреннего байпаса предлагает чувствительный к положению амортизатор, разработанный для адаптации к любой местности и обеспечения дополнительного давления.
- Регуляторы двухскоростного сжатия (DSC).
- Высокий уровень настроек и контроля, позволяющий энтузиастам любой квалификации и с любым стилем вождения полностью подготовиться к поездке по любой местности и в любых условиях.
- Широкий диапазон регулировки отбоя.
- Двухскоростные пружины с регулируемой поперечной и предварительной нагрузкой.
- Прямая замена болтовых амортизаторов.
- Рекомендованный размер колес — 29 дюймов.

**Maverick (кроме моделей X rc)**

715003937



## ВИНТОВОЙ ДОМКРАТ ДЛЯ МОТОВЕЗДЕХОДОВ

- Винтовая конструкция, вдохновленная гонками, для поднятия мотовездехода и быстрой замены подкрылков на трассе.
- Легко может работать с любым стандартным торцевым ключом или пневмомолотком (привод 13 мм).
- Встроенное опорное основание для облегчения монтажа на держатели запасных колес.
- Оснащен двумя фиксированными точками крепления для безопасного подъема.
- Высоту можно отрегулировать в диапазоне от 19 до 108 см.

**Maverick, Maverick MAX**

715003610



## Новинка ПЕДАЛЬ ТОРМОЗА X RC

- Педаль тормоза с увеличенной площадкой для ноги.
- Улучшенная эргономика и более эффективный контроль при движении по каменистым поверхностям.

**Maverick, Maverick MAX**

715004901



## ВЫСОКОПРОИЗВОДИТЕЛЬНЫЙ КОМПЛЕКТ ДЛЯ МОДЕРНИЗАЦИИ ДО 172 Л. С.

- Комплект для повышения производительности только для моделей Maverick 2017.
- Добавляет 18 л. с., чтобы получить в общей сложности 172 л. с.
- Включает в себя: интеркулер с вентилятором, катализатором топливного насоса и высокоэффективным ремнем.
- Для сохранения гарантии на автомобиль установку должен выполнять авторизованный дилер BRP.
- Постановление C.A.R.B. №D-799U.

**Maverick, Maverick MAX (модели 2017 года)**

715004700

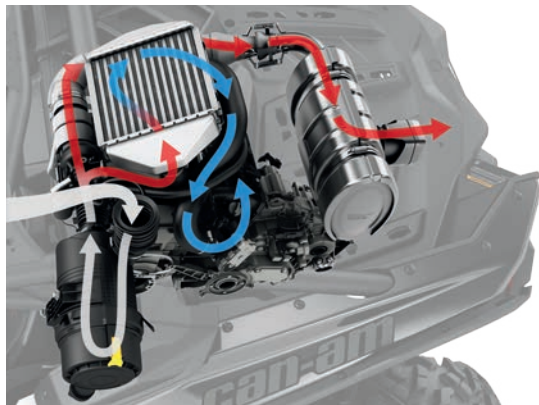

## АРОЧНЫЕ НИЖНИЕ РЫЧАГИ ПОДВЕСКИ

- Арочные нижние рычаги позволяют увеличить дорожный просвет.
- По умолчанию устанавливается на модели X mg и X rc.

**Maverick, Maverick MAX**

715005066 • Модели  
72 дюйма

715005065 • Модели  
64 дюйма

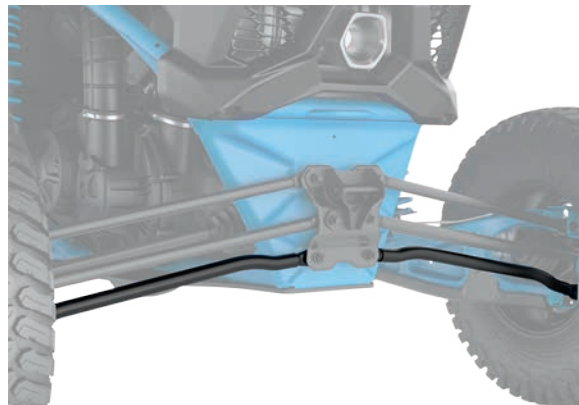

\* ПРЕДУПРЕЖДЕНИЕ! Любые модификации или добавление дополнительного оборудования могут повлиять на управление вашим мотовездеходом. После внесения изменений важно уделить время ознакомлению с мотовездеходом, чтобы понять, как следует адаптировать свое поведение при вождении. Не допускайте несанкционированных модификаций и не устанавливайте оборудование, не сертифицированное BRP для данного мотовездехода. Эти модификации не были проверены BRP, они могут увеличить риск получения травмы, потери управления или сделать мотовездеход непригодным для езды. Обратитесь к авторизованному дилеру BRP, чтобы получить подходящее дополнительное оборудование для вашего мотовездехода.

## ПРОВЕРЕННЫЕ РЕШЕНИЯ ДЛЯ ГЛУБОКОЙ ГРЯЗИ

### Новинка КОМПЛЕКТ ДЛЯ ВЫНОСА РАДИАТОРА

- Позволяет переместить радиатор в заднюю часть каркаса безопасности.
- Позволяет защитить радиатор от грязи и камней.
- Предотвращает ухудшение эксплуатационных свойств при движении по грязи.
- Помогает снизить нагрев воздуха в кабине.
- Просто обслуживается.
- В комплект поставки входит весь необходимый крепеж и шланги.
- Несовместим с аксессуарами для платформы, для задней части каркаса безопасности, с аудиосистемой MTX и верхними мягкими панелями дверей.

**Maverick, Maverick MAX**  
715004937



### Новинка ПРЕДВАРИТЕЛЬНЫЙ ФИЛЬТР ДЛЯ ШНОРКЕЛЯ

- Предварительный фильтр предназначен специально для шноркелей.
- Увеличивает уровень защиты двигателя при движении в сложных условиях.
- Препятствует быстрому загрязнению воздушного фильтра.
- Фильтр задерживает частицы крупнее 0,13 мм.
- Наличие фильтра предварительной очистки необходимо для сохранения гарантии на мотовездеход при установке гусеничных систем.

**Maverick**  
715005599



### ПРЕДВАРИТЕЛЬНЫЙ ЦИКЛОННЫЙ ФИЛЬТР S&V

- Использует вихревые генераторы для удаления приблизительно 94% пыли, снега и песка, не пропуская их в корпус воздушного фильтра.
- Поддерживает мощностные характеристики и защищает двигатель, значительно увеличивая срок службы воздушного фильтра.
- Имеет регулируемые зажимы на верхних или нижних каркасах; возможно использовать его с установленной крышей.
- Несовместим с защитой проема заднего стекла на моделях 2019 года.

**Maverick (за исключением моделей X mr), Maverick MAX**  
715004297



### КОМПЛЕКТ ШНОРКЕЛЕЙ

- Комплект для выноса отверстий системы впуска воздуха для двигателя и вариатора. Предотвращает попадание воды в двигатель при преодолении водных преград.
- Несовместим с предварительным циклонным фильтром S&V, поворотной платформой LinQ, защитой заднего пространства кабины Lonestar Racing и всеми задними панелями и окнами.
- Стандартное оборудование для моделей Maverick X mr.
- Для установки на моделях, выпущенных до 1 января 2018 года, требуется герметичная воздушная камера (707800780, продается отдельно).
- Не соответствует требованиям ЕС.

**Maverick, Maverick MAX**  
715003733



## АВАРИЙНЫЙ КОМПЛЕКТ

- Содержит все необходимое оборудование и предметы, чтобы успешно преодолеть большинство неблагоприятных ситуаций, которые могут возникнуть во время активного отдыха.
- Включает в себя: провода для прикуривания, электрический компрессор для подкачки шин, ремонтный комплект для шин, аптечку первой помощи, такелажную стропу с храповиком, скотч, буксировочный трос с нагрузкой до 1500 кг, пластиковые стяжки, ветошь.

**Maverick, Maverick MAX**

715006102



## ВЫСОКОПРОИЗВОДИТЕЛЬНЫЙ ВОЗДУШНЫЙ ФИЛЬТР TWIN AIR

- Лучший выбор для самых сложных условий эксплуатации.
- Многоступенчатая фильтрация через промасленный фильтрующий поролон обеспечивает мощный воздушный поток и превосходное удаление пыли.
- Фильтр можно промывать и использовать повторно.

**Maverick, Maverick MAX**

715002895



## СМЕННЫЙ ПОРОЛОН ДЛЯ ФИЛЬТРА

(без изображения)

- Сменный поролон для высокопроизводительного воздушного фильтра Twin Air.

**Maverick, Maverick MAX**

707800713

# ЧЕХЛЫ И ПРОЧИЕ ДОПОЛНЕНИЯ



## ТРАНСПОРТИРОВОЧНЫЕ ЧЕХЛЫ

(без изображения)

- Прочная конструкция, выполненная из УФ-стойкого окрашенного в массу полиэфирного волокна.
- Мягкие вставки на внутренней поверхности чехла предотвращают истирание ветрового стекла и окрашенных панелей корпуса.
- Подверженные истиранию участки чехла дополнительно усилены двумя слоями полотна.
- Погодозащищенный чехол предотвратит повреждение мотовездехода при хранении и транспортировке.
- Отверстие для доступа к крышке топливного бака.
- Возможность доступа в кабину со стороны пассажира.
- Быстрая и простая установка.
- Идеально подойдет для мотовездехода как с установленным дополнительным оборудованием, так и без него.

**Maverick**

715005813

**Maverick MAX**

715005814

## ВЫТЯЖНЫЕ СТРОПОВОЧНЫЕ РЕМНИ С ХРАПОВИКОМ И БОЛТОВЫМ КРЕПЛЕНИЕМ VOLT-ON

- Прекрасно подходят для перевозки спортивного мотовездехода или крепления груза.
- Легкий монтаж: крепятся болтами к любой плоской поверхности (например, к платформе или раме грузовика).
- Крепежный ремень 2,5 см x 1,8 м с усиленной прошивкой имеет рабочую нагрузку 226 кг; прочность на разрыв — 680 кг.
- Удобная выдвигающаяся кнопка автоматически ослабляет, сматывает и убирает ремень, а храповой механизм плотно затягивает ремень, чтобы закрепить мотовездеход или груз.
- Резиновая рукоятка храповика обеспечивает надежный захват, а крючок имеет виниловое покрытие, не повреждающее поверхность, к которой производится крепление.
- В комплект поставки входят два изделия.

295100737



## СТЯЖКИ

- Нагрузка до 181 кг.
- Стяжной ремень (2,5 см x 3 м) с логотипами Sea-Doo, Ski-Doo и Can-Am.
- Обрезиненная рукоятка фиксатора-трещотки.
- S-образные крюки с покрытием.
- Комплект из 2 штук.

**860200447**

**Черный/серый**





Каждая гусеничная система предназначена для конкретной цели, но при этом отлично подходит как для работы, так и для активного отдыха. Езда по сугробам, гонки по бездорожью или перевозка грузов — чем бы вы ни занимались, с гусеницами Apache вы будете практически парить над поверхностью.



ТОЧНОСТЬ  
ИЗГОТОВЛЕНИЯ  
И СОВМЕСТИМОСТЬ



КАЧЕСТВО  
И НАДЕЖНОСТЬ



СТИЛЬ  
И ДИЗАЙН



## АРАШЕ BACKCOUNTRY

НАСЛАДИТЕСЬ ЗИМОЙ ПО ПОЛНОЙ. ВАС ЖДЕТ ЕЗДА БЕЗ КОМПРОМИССОВ С ГУСЕНИЧНЫМИ КОМПЛЕКТАМИ АРАШЕ BACKCOUNTRY ПОВЫШЕННОЙ ПРОХОДИМОСТИ. ГЛУБОКИЙ СНЕГ — ИХ СТИХИЯ: РАБОТАЙТЕ И ВЕСЕЛИТЕСЬ В СВОЕ УДОВОЛЬСТВИЕ, А СУГРОБЫ БОЛЬШЕ НЕ ПОМЕХА.

Стр. 63

## АРАШЕ 360 LT

Адаптируйте гусеницы своего мотовездехода под дорожные условия и цель поездки с помощью систем Apache 360 LT — оптимального решения для эксплуатации круглый год.

Стр. 64



## АРАШЕ BACKCOUNTRY

Теперь технология, используемая в наших прославленных снегоходах, доступна и вам. Благодаря увеличенной площади контактного пятна с поверхностью и более агрессивному дизайну гусеницы, обеспечивающими эффективное движение по снегу, вы раздвинете границы возможного.

**ГАРАНТИЯ 1 ГОД**



**ЭФФЕКТИВНАЯ КОНСТРУКЦИЯ РАМЫ И НАПРАВЛЯЮЩЕЙ ОБЕСПЕЧИВАЕТ РАВНОМЕРНОЕ РАСПРЕДЕЛЕНИЕ ВЕСА.**

**УВЕЛИЧЕННЫЙ НА 16,2 СМ ДОРОЖНЫЙ ПРОСВЕТ.**

**АГРЕССИВНЫЙ ДИЗАЙН ГУСЕНИЦЫ С ГРУНТОЗАЦЕПАМИ ВЫСОТОЙ 5 СМ СОЗДАЕТ МАКСИМАЛЬНОЕ ТЯГОВОЕ УСИЛИЕ.**

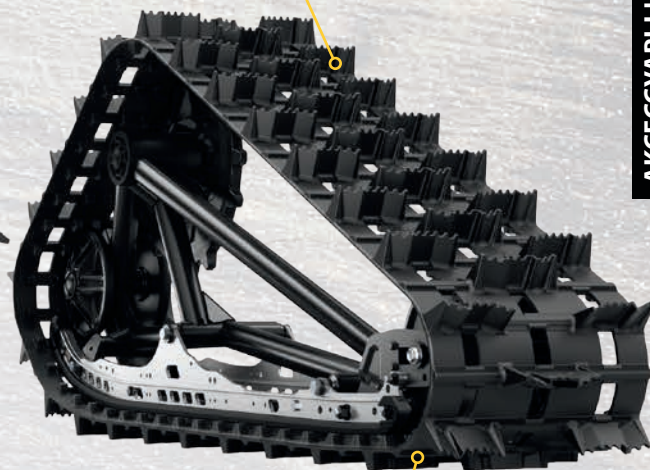
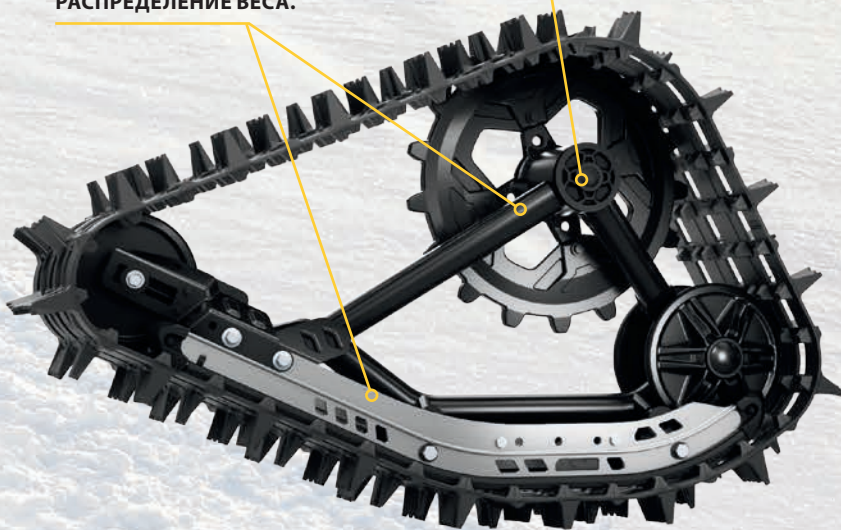

**САМАЯ БОЛЬШАЯ ПЛОЩАДЬ ПЯТНА КОНТАКТА: НА 37 % БОЛЬШЕ, ЧЕМ У АРАШЕ 360 LT.**

### **Новинка** ГУСЕНИЧНАЯ СИСТЕМА АРАШЕ BACKCOUNTRY LT

- Конструкция гусениц обеспечивает минимальную величину удельного давления на поверхность, а также превосходные эксплуатационные характеристики при движении по глубокому снегу.
- Площадь пятна контакта на 37 % больше, чем у Apache 360 LT.
- Благодаря увеличенному на 16 см дорожному просвету мотовездеход с легкостью преодолевает глубокий снег.
- Облегченная конструкция направляющих, разработанная с использованием решений для снегоходов.
- Для максимального сцепления с заснеженной

- поверхностью используются особый рисунок гусеницы и грунтозацепы высотой 5 см.
- Необходимы установочный комплект Apache Backcountry LT, модуль коррекции DPS для гусеничной системы, а также фильтры предварительной очистки системы впуска двигателя и вариатора.
- Тонкая настройка гусеничной системы с помощью дополнительных натяжных катков, направляющих со вставками из материала Vespel, а также скребков для льда.
- Только для зимней эксплуатации.

**Maverick, Maverick MAX**

715004734

### **Новинка** УСТАНОВОЧНЫЙ КОМПЛЕКТ АРАШЕ BACKCOUNTRY LT

- Необходим для установки гусеничного комплекта Apache Backcountry LT.
- Требуются модуль коррекции DPS и фильтр предварительной очистки. Приобретаются отдельно.

**Maverick, Maverick MAX**

**Модели**  
64 дюйма  
715004397

**Модели**  
72 дюйма  
715004394

# АРАШЕ 360 LT

Теперь рельеф местности и сезонные изменения климата станут для вас простыми условиями благодаря комплекту гусениц Apache 360 LT. Специальная конструкция обеспечивает превосходное сцепление с дорогой и позволяет перевозить тяжелые грузы по рыхлой поверхности. Подходят для установки на мотовездеходы и квадроциклы. Созданы для сложных задач.

ГАРАНТИЯ 2 ГОДА

УВЕЛИЧЕННЫЙ НА 11,4 СМ  
ДОРОЖНОЙ ПРОСВЕТ.

БЫСТРАЯ  
И ПРОСТАЯ  
УСТАНОВКА.

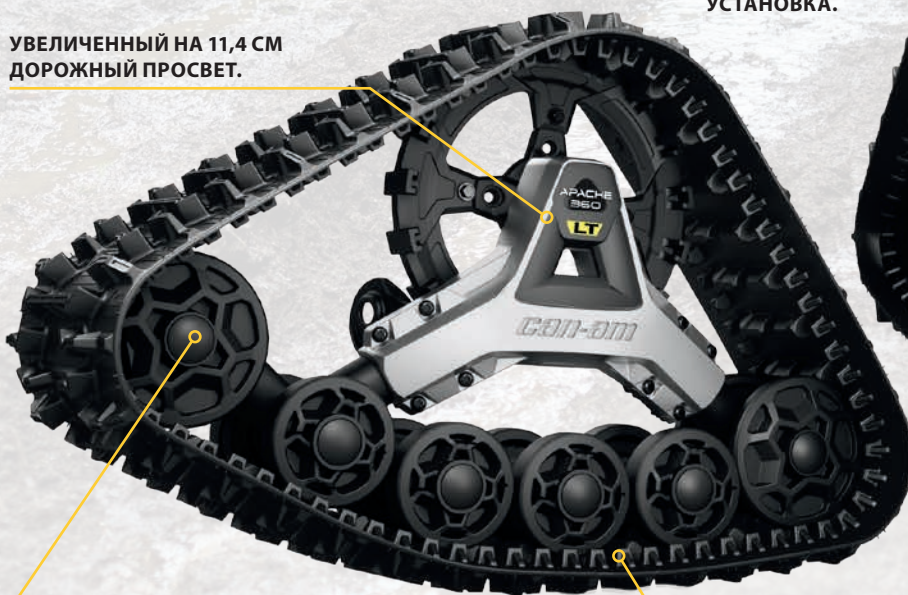

ОБЩАЯ ПЛОЩАДЬ КОНТАКТНОЙ  
ПОВЕРХНОСТИ — 13 417 СМ<sup>2</sup>.

УНИКАЛЬНАЯ СИСТЕМА  
РЕГУЛИРОВКИ ПЛОЩАДИ  
КОНТАКТНОГО ПЯТНА  
Позволяет использовать  
гусеничный комплект  
в самых сложных условиях.



НАНЕСЕНИЕ НА УСИЛЕННЫЕ ЛИТЫЕ КАТКИ СЛОЯ РЕЗИНЫ,  
А ТАКЖЕ ОРИГИНАЛЬНОЕ РАСПОЛОЖЕНИЕ САМИХ КАТКОВ  
Позволило не только снизить воздействие силы  
трения и вибрации, но и повысить надежность  
системы.

## ГУСЕНИЧНАЯ СИСТЕМА АРАШЕ 360 LT

- Многофункциональные гусеницы, предназначенные для эксплуатации в условиях тяжелых нагрузок, допускают установку на любой мотовездеход Can-Am.
- Регулировка высоты переднего колеса обеспечивает больший угол атаки и большую проходимость мотовездехода на пересеченной местности на подъемах; увеличенная площадь контактного пятна позволяет уменьшить удельное давление на поверхность при опускании.
- Увеличение средней величины дорожного просвета на 11,4 см.
- Грунтозацепы высотой 2,5 см на передних гусеницах и 3,2 см — на задних.
- Необходимы установочный комплект Apache 360 LT, модуль коррекции DPS для гусеничной системы, а также фильтры предварительной очистки системы впуска двигателя и вариатора.
- Надежная усиленная конструкция.
- Соответствует требованиям ЕС.
- Рекомендуется для использования на снегу (только для Maverick).

**Maverick, Maverick MAX**

715005103

## УСТАНОВОЧНЫЙ КОМПЛЕКТ АРАШЕ 360 LT

(без изображения)

- Требуется для установки гусеничной системы Apache 360 LT.
- Модуль DPS и фильтр предварительной очистки в комплект поставки не входят.

**Maverick, Maverick MAX**

**Модели 64 дюйма**

715004392

**Модели 72 дюйма**

715004393

Требуется для установки гусеничных систем Apache Backcountry и Apache 360 LT.

## ФИЛЬТР ПРЕДВАРИТЕЛЬНОЙ ОЧИСТКИ СИСТЕМЫ ВПУСКА ДВИГАТЕЛЯ И ВАРИАТОРА

- Увеличивает уровень защиты двигателя при движении в сложных условиях.
- Препятствует быстрому загрязнению воздушного фильтра.
- Фильтр удерживает частицы крупнее 0,19 мм.
- Простая установка без использования инструментов.
- Несовместим с предварительным циклонным фильтром S&B.
- Наличие фильтра предварительной очистки необходимо для сохранения гарантии на мотовездеход при установке гусеничных систем.

**Maverick, Maverick MAX**

715005600



## МОДУЛЬ DPS ДЛЯ ГУСЕНИЧНОЙ СИСТЕМЫ

(без изображения)

- Инновационный модуль рулевого управления с динамическим усилением (DPS) обеспечивает точность показаний спидометра и оптимизирует работу усилителя рулевого управления, делая проще вождение и управление гусеницами.
- Требуется для установки гусеничных систем Apache.

**Maverick, Maverick MAX**

715004707

Некоторые из представленных моделей могут быть недоступны или не сертифицированы в вашей стране. Для получения актуальной информации обратитесь к своему дилеру BPR.

# PROMOUNT — PLOWS



ТОЧНОСТЬ  
ИЗГОТОВЛЕНИЯ  
И СОВМЕСТИМОСТЬ



КАЧЕСТВО  
И НАДЕЖНОСТЬ



СТИЛЬ  
И ДИЗАЙН



Новая линейка ProMount создавалась в расчете как на профессионалов, так и на любителей, желающих увеличить возможности своей техники. Созданы для максимально эффективной работы: Can-Am полностью переосмыслил концепцию снегоуборочного отвала — от рамы до ножей.

## САМАЯ ЭФФЕКТИВНАЯ СИСТЕМА КРЕПЛЕНИЯ



Монтажная пластина крепится к днищу, обеспечивая оптимальный угол атаки и максимальное толкающее усилие.

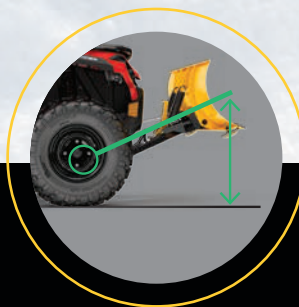

Переднее размещение рамы обеспечивает максимальную высоту подъема.



Низкопрофильная монтажная пластина не уменьшает дорожный просвет и поэтому подходит для круглогодичного использования.

## СОЕДИНЕНИЕ В ОДИН ЩЕЛЧОК

Отвал Can-Am ProMount устанавливается всего за **ЧЕТЫРЕ ПРОСТЫХ ШАГА** и позволяет быстро справиться с сугробами. Минимум усилий — максимальный результат.



1  
Разместите мотовездеход прямо напротив отвала.



2  
Подсоедините трос лебедки к отвалу с помощью роликовой направляющей.



3  
Поднимайте отвал до защелкивания на монтажной пластине.



4  
Снимите трос лебедки с направляющей. Можно начинать работу.

## CAN-AM PROMOUNT СТАЛЬНЫЕ СНЕГОУБОРОЧНЫЕ ОТВАЛЫ

Отвалы ProMount изготовлены из стали класса 12 и обеспечивают эффективную уборку снега. Широкий размерный ряд, позволяющий выбрать наиболее подходящий вариант для работы.

### КОМПЛЕКТЫ СНЕГОУБОРОЧНЫХ ОТВАЛОВ CAN-AM PROMOUNT **ИЗ СТАЛИ**

**Включает в себя следующее.**

- Стальной отвал Can-Am ProMount
- Быстросъемную раму
- Монтажную пластину (без изображения)

**Maverick, Maverick MAX**

- 715006302 - Черный
- 715006303 - Желтый



183 см

### СТАЛЬНЫЕ ОТВАЛЫ CAN-AM PROMOUNT

- Отвалы можно приобрести отдельно и составить свой комплект.
- Совместимы с дополнительным оборудованием Can-Am ProMount для дальнейшего расширения функционала отвалов.

**ОТВАЛ 183 CM**

- При расположении под углом отвал счищает полосу шириной 168 см.
- Высота отвала — 43 см.

**Подходит для рамы ProMount**

- 715004474 - Черный
- 715006021 - Желтый



183 см

# CAN-AM PROMOUNT СНЕГОУБОРОЧНЫЕ ОТВАЛЫ FLEX2

Конструкция из ВМПЭ (высокомолекулярного полиэтилена) повышает надежность и ударопрочность отвалов Flex2, а также усиливает их антикоррозийные свойства и устойчивость к деформациям. Непреклонен в работе, гибко подходит к препятствиям. Упростите уборку снега с отвалом Flex2.

## КОМПЛЕКТ СНЕГОУБОРОЧНОГО ОТВАЛА CAN-AM PROMOUNT FLEX2

Включает в себя следующее.

- Отвал Can-Am ProMount Flex2
- Быстросъемную раму
- Монтажную пластину (без изображения)

**ОТВАЛ 183 CM**

**Maverick, Maverick MAX**

■ 715006301 · Черный

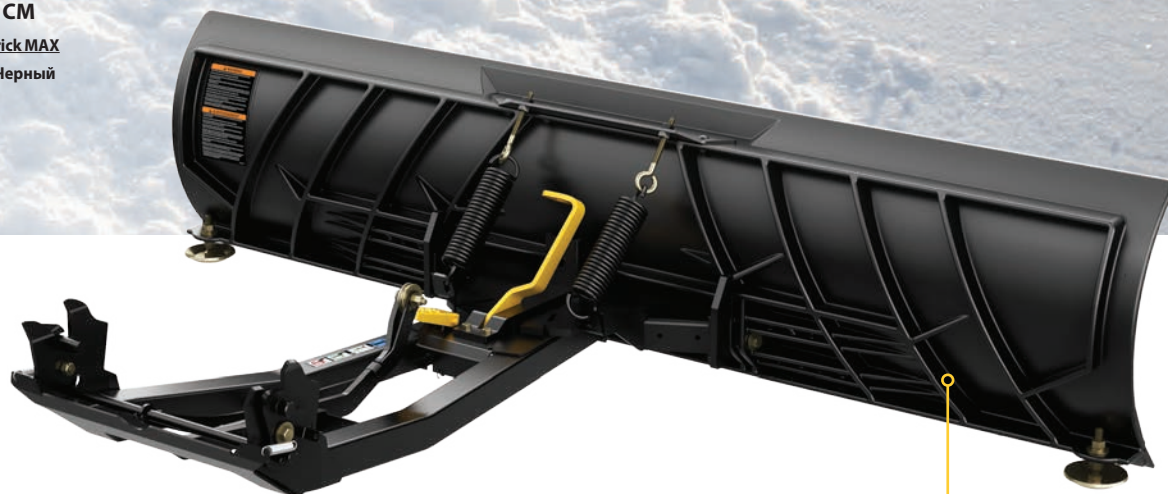

183 см

## ОТВАЛЫ CAN-AM PROMOUNT FLEX2

- Отвалы можно приобрести отдельно и составить свой комплект.
- Совместимы с дополнительным оборудованием Can-Am ProMount для дальнейшего расширения функционала отвалов.

**Новинка ЛЕЗВИЕ 183 CM**

- При расположении под углом отвал счищает полосу шириной 168 см.

**Подходит для рамы ProMount**

■ 715004485 · Черный



183 см

**СОСТАВЬТЕ  
СВОЙ  
КОМПЛЕКТ**

Выберите тип и длину отвала для вашей рамы. **Рама ProMount совместима со всеми отвалами.**

# ВАША РАБОТА, ВАШ ВЫБОР

Выберите высококачественные компоненты и соберите индивидуальное решение, в точности соответствующее поставленной задаче. Рама ProMount, монтажная пластина и отвал — универсальная система, адаптируемая к различным мотовездеходам Can-Am и конкретным условиям эксплуатации.

## БЫСТРОСЪЕМНАЯ РАМА CAN-AM PROMOUNT

- Усиленная трубчатая конструкция из стали выдерживает самые тяжелые нагрузки.
- Центральное расположение точки подъема обеспечивает максимальную тягу и толкающее усилие.
- Обеспечивает максимальную высоту подъема отвала.
- Оснащена саморегулирующейся системой быстрой установки, удобной педалью отсоединения отвала и эргономичной ручкой для корректировки угла отвала.
- Для продления срока службы троса лебедки рекомендуется использовать роликовую направляющую и ограничитель хода отвала.
- Для установки потребуется монтажная пластина Can-Am ProMount.
- Возможность поворота отвала влево/вправо (5 положений).
- Большой диаметр оси облегчает вращение отвала и не позволяет грязи и снегу скапливаться вокруг шарнирного узла.

**Maverick, Maverick MAX**  
715003910



Может использоваться со всеми отвалами ProMount.

## УДЛИНИТЕЛЬ РАМЫ

- При установке отвала с гусеничными системами Apache требуется удлинитель рамы 30 см.

**Maverick, Maverick MAX**  
715006257



Требуется при установке отвала с гусеничными системами Apache

## МОНТАЖНАЯ ПЛАСТИНА CAN-AM PROMOUNT

(без изображения)

- Требуется для установки быстросъемной рамы Can-Am ProMount.
- Конструкция монтажной пластины предусматривает круглогодичное использование без ущерба для величины дорожного просвета.
- Может использоваться как с установленной защитой днища, так и без нее.

**Maverick, Maverick MAX**  
715004484

# АКСЕССУАРЫ И ДОПОЛНИТЕЛЬНОЕ ОБОРУДОВАНИЕ ДЛЯ СНЕГОУБОРОЧНЫХ ОТВАЛОВ CAN-AM PROMOUNT

## БОКОВЫЕ МАРКЕРЫ CAN-AM PROMOUNT

- Служат для более точного определения ширины рабочей зоны отвала.
- Высота: 60 см.
- В комплект поставки входят два изделия.
- Совместимы со стальными отвалами Can-Am ProMount и отвалами Flex2, как с установленными расширителями, так и без них (за исключением стальных отвалов Can-Am ProMount 137 см).

**Maverick, Maverick MAX**  
715004206

## БОКОВЫЕ НОЖИ CAN-AM PROMOUNT \*

- Надежно удерживают снег в рабочей зоне отвала.
- Размеры: 43,2 x 33 см.
- В комплект поставки входят два изделия.
- Совместимы со стальными отвалами Can-Am ProMount и отвалами Flex2, как с установленными расширителями, так и без них (за исключением стальных отвалов Can-Am ProMount 137 см).

**Maverick, Maverick MAX**  
715006258

## СМЕННОЕ ПОЛИМЕРНОЕ ЛЕЗВИЕ CAN-AM PROMOUNT \*

- Не повреждает дорожное покрытие.

**Maverick, Maverick MAX**

168 см

183 см

715004482

715004483



## РАСШИРИТЕЛИ ОТВАЛА CAN-AM PROMOUNT

- Позволяют увеличить ширину отвала на 8 см с каждой стороны.
- Совместимы с отвалами Can-Am ProMount (за исключением стальных отвалов Can-Am ProMount 137 см).
- Предусмотрена возможность установки сменного лезвия большей длины, что далее увеличивает рабочую зону.
- Совместимы со стальными отвалами Can-Am ProMount и отвалами Flex2 (за исключением стальных отвалов Can-Am ProMount 137 см).

**Maverick, Maverick MAX**

■ 715004205 • Черный

■ 715005319 • Желтый

## Новинка СИСТЕМА РЕГУЛИРОВКИ ПОЛОЖЕНИЯ ОТВАЛА

- Превращает вашу систему отвала в устройство с удобным управлением с места водителя.
- Обеспечивает простое управление перемещением отвала (вверх/вниз и влево/вправо) с помощью джойстика.
- Управление одной рукой позволит вам полностью сконцентрироваться на выполнении задачи.
- Несовместима с гусеничными системами Backcountry LT на мотовездеходах Maverick.

**Подходит для рамы и отвала ProMount**

715006022



## РОЛИКОВАЯ НАПРАВЛЯЮЩАЯ ДЛЯ ИСПОЛЬЗОВАНИЯ СО СНЕГОУБОРОЧНЫМ ОТВАЛОМ

- Нижний ролик большего по сравнению с обычным диаметра снижает уровень износа троса при работе со снегоуборочным отвалом.
- Может использоваться со всеми отвалами ProMount.

**Maverick, Maverick MAX**  
705009222



## ОГРАНИЧИТЕЛЬ ХОДА ОТВАЛА

(без изображения)

- Позволяет контролировать натяжение троса при подъеме отвала на большую высоту.
- Защищает лебедку, раму отвала и мотовездеход от повреждений.
- Изменено место установки датчика для оптимального контроля высоты подъема.

**Maverick, Maverick MAX**  
715006259



## ОРИГИНАЛЬНЫЕ ШИНЫ

### ШИНЫ MAXXIS BIGHORN ДЛЯ МОДЕЛИ X DS

Передние — 29 x 9 x 14"  
705401674  
Задние — 29 x 11 x 14"  
705502225

### ШИНЫ MAXXIS BIGHORN 2.0

Передние — 28 x 9 x 14"  
705401592  
Задние — 28 x 11 x 14"  
705502144

Передние — 27 x 9 x 14"  
705401377 705400961 • СЕ  
Задние — 27 x 11 x 14"  
705502019 705501295 • СЕ

### ШИНЫ MAXXIS LIBERTY

- Созданы для активного вождения и для того, чтобы дать свободу движения на самых разнообразных типах поверхности.
- 8-слойные радиальные шины.

**Maverick Xrc**  
30 x 10 x 14"  
705402143

32 x 10 x 14"  
705402464



### ШИНЫ MAXXIS BIGHORN ДЛЯ МОДЕЛИ X RS

Передние и задние — 30 x 10 x 14"  
705401718

## ОРИГИНАЛЬНЫЕ ДИСКИ

### КОЛЕСНЫЙ ДИСК 14" MAVERICK X RC

- Алюминиевый диск черного цвета с прозрачным покрытием.

**Maverick, Maverick MAX**  
705402254



### КОЛЕСНЫЙ ДИСК 14" MAVERICK X RC С БЕДЛОКОМ X RC

- Алюминиевый диск черного цвета с механически обработанной наружной стороной и прозрачным покрытием.
- Различные варианты окраски бедлока (не входит в комплект поставки).
- Для установки бедлока потребуется 16 болтов (250000893).

**Maverick, Maverick MAX**  
■ 705402207 • Черного цвета с механически обработанными элементами  
■ 705402173 • Черный



### ДИСК 14" MAVERICK С БЕДЛОКОМ

- Алюминиевый диск черного цвета с прозрачным покрытием.
- Различные варианты окраски бедлока.
- Для установки бедлока потребуется 16 болтов (250000893).

**Maverick, Maverick MAX**

Передние — 14 x 7"  
• Вылет — 55 мм

Задние — 14 x 8"  
• Вылет — 76 мм

• Для Xrs — передние и задние  
705401706

### ДИСК 14" MAVERICK

- Алюминиевый диск черного цвета с прозрачным покрытием.

**Maverick и Maverick MAX (только модели Base)**

Передние — 14 x 7"  
• Вылет — 55 мм

Задние — 14 x 8"  
• Вылет — 76 мм

705401965 705502493

### БЕДЛОК 14" MAVERICK

- Литой алюминиевый бедлок.
- Устанавливается на передний колесный диск (705401706) и задний колесный диск (705502286).

**Maverick и Maverick MAX (только модели Xrs, X ds)**

■ 705401709 • Черный  
■ 705401913 • Золотистый





# ЭКИПИРОВКА





**ОГРАНИЧЕННАЯ  
ГАРАНТИЯ  
НА ЭКИПИРОВКУ  
CAN-AM OFF-ROAD \***

**ОГРАНИЧЕННАЯ ГАРАНТИЯ 1 ГОД  
НА СПОРТИВНУЮ ОДЕЖДУ  
И ЭКИПИРОВКУ \*\***

**ОГРАНИЧЕННАЯ ГАРАНТИЯ 4 ГОДА  
НА ШЛЕМЫ \*\***

\* При условии приобретения у авторизованного дилера/дистрибьютора BRP или в авторизованном BRP интернет-магазине. Могут накладываться дополнительные исключения. Обратитесь к полному тексту ограниченных гарантийных обязательств или к своему дилеру Can-Am.

\*\* Если иное не обусловлено требованиями законодательства.





ЗАЩИТА И СТИЛЬНОЕ ДОПОЛНЕНИЕ  
К ОБРАЗУ ПОКЛОННИКА CAN-AM.  
ПРИВЛЕКАЙТЕ ВЗГЛЯДЫ ПОВСЮДУ





**Новинка** КОФТА  
НА МОЛНИИ

60% Хлопок, 40% Полиэстер  
286709 • S-3XL  
Серый (27), Черный (90)

**Новинка** СВИТЕР  
С КАПЮШОНОМ  
CAN-AM

60% Хлопок, 40% Полиэстер  
286708 • S-3XL  
Хаки (05), Черный (90)

**РУБАШКА CAN-AM**

60% Хлопок, 40% Полиэстер  
454074 • S-3XL  
Хаки (05), Черный (90)

**Новинка** ФУТБОЛКА  
ORIGINAL  
С ДЛИННЫМИ  
РУКАВАМИ

100% Хлопок  
286717 • S-3XL  
Белый (01),  
Зеленый (70)

**Новинка** ФУТБОЛКА ORIGINAL

100% Хлопок  
286712 • XS-3XL  
Серый (27), Черный (90)

**Новинка** ФУТБОЛКА  
X-RACE

100% Хлопок  
286714 • XS-3XL  
Белый (01),  
Черный (90)

**Новинка** ФУТБОЛКА INTRUSION

100% Хлопок  
286716 • XS-3XL  
Серый (27)  
Зеленый (70), Черный (90)

**Новинка** ЖЕНСКАЯ  
ФУТБОЛКА  
ORIGINAL

95% Хлопок, 5% Спандекс  
286715 • XS-2XL  
Белый (01), Черный (90)

**Новинка** ЖЕНСКАЯ  
ФУТБОЛКА  
X-RACE

95% Хлопок, 5% Спандекс  
286713 • XS-2XL  
Зеленый (70), Черный (90)



### ДЖЕРСИ ADVENTURE TEAM

- Быстросохнущая, антибактериальная, влагоотводящая ткань.
- Удлиненный крой спины для езды сидя.
- Сетчатые вентиляционные вставки в области подмышек.
- Не выцветающий на солнце рисунок, нанесенный методом сублимационной печати.

100 % Полиэстер

**454072 • S-3XL**  
Красный (30), Желтый (96)



### Новинка КЕПКА ORIGINAL

- Размер регулируется пластиковым ремешком зади.
- 100 % Хлопок

**286707 • Один размер • Хаки (05), Черный (90)**



### Новинка КЕПКА CLASSIC

- Размер регулируется пластиковым ремешком зади.
- 100 % Хлопок

**447702 • Один размер • Серый (09), Черный (90)**



### Новинка КЕПКА X-RACE

- Сетка зади.
- Размер регулируется пластиковым ремешком зади.
- 55 % Хлопок, 45 % Полиэстер

**286705 • Один размер • Оранжевый (12), Зеленый (70), Черный (90)**



### Новинка КЕПКА INTRUSION С ПЛОСКИМ КОЗЫРЬКОМ

- Сетка зади.
- Размер регулируется пластиковым ремешком зади.
- 100 % Хлопок

**286706 • Один размер • Черный (90)**



### Новинка ДЖЕРСИ X-RACE

- Сверхлегкая быстросохнущая, антибактериальная, влагоотводящая ткань.
- Максимально дышащая сетчатая ткань.
- Удлиненный крой спины для езды сидя.
- Не выцветающий на солнце рисунок, нанесенный методом сублимационной печати.

100 % Полиэстер

**286710 • S-3XL**  
Оранжевый (12), Зеленый (70)



### Новинка ЖЕНСКАЯ ДЖЕРСИ TEAM

- Полуприталенный женственный крой.
- Быстросохнущая антибактериальная влагоотводящая ткань для удобства ношения.
- Сетчатые вентиляционные вставки в области подмышек.
- Не выцветающий на солнце рисунок, нанесенный методом сублимационной печати.

90 % Полиэстер, 10 % Спандекс

**286711 • XS-2XL**  
Оранжевый (12), Зеленый (70)



## ЗАЩИТНАЯ ЭКИПИРОВКА

### КУРТКА MUD

- 100-процентный водонепроницаемый ПВХ.
- Термосварные швы.
- Вентиляционные вставки в области подмышек и спины.
- 2 кармана.
- Эластичные манжеты.
- Регулируемые шнурки в капюшоне и по нижнему краю куртки.

Поливинилхлорид (ПВХ)

**286676 • S-2XL**  
Прозрачный (00), Черный матовый (93)



### ШТАНЫ MUD

- Штаны для ношения поверх одежды, изготовлены из 100-процентного водонепроницаемого ПВХ.
- Термосварные швы.
- Удобное расположение вентиляционных отверстий.
- Боковые клапаны в нижней части штанин.

Поливинилхлорид (ПВХ)

**286128 • S-2XL** Прозрачный (00), черный матовый (93)





## ENDURO

Создан для долгих поездок и захватывающих приключений.

### ОСОБЕННОСТИ И ПРЕИМУЩЕСТВА

- В шлеме сочетаются возможность использования визора, спортивный дизайн и превосходные технические характеристики шлемов серии MX.
- Корпус изготовлен из усовершенствованного композитного пластика.
- Многопозиционный стойкий к царапинам визор с механизмом блокировки.
- Сменный выдвигной солнцезащитный визор.
- Съемный аэродинамический козырек.
- Очень удобные моющиеся подкладки Dri-Lex.
- Увеличенный дефлектор подбородка с вентиляцией.
- Регулируемая система вентиляции и воздуховодов.

### ШЛЕМ EX-2 ENDURO

Корпус: композитный из поликарбоната

448466 • XS-2XL • Черный с рисунком (94)

DOT ECE22.05



## XP-3

Сверхлегкий шлем в кроссовом стиле: универсальный шлем с превосходными эксплуатационными характеристиками, обеспечивает непревзойденную защиту и комфорт.

### ОСОБЕННОСТИ И ПРЕИМУЩЕСТВА

- Ограниченная гарантия 4 года.
- Вес: ± 1380 грамм для размера L.
- Высококачественная конструкция корпуса с использованием сверхлегкого стеклопластика и подкладка из пенополистирола (EPS).
- Регулируемый козырек обеспечивает высокие аэродинамические характеристики.
- Специальная конструкция вентиляционной решетки из нержавеющей стали.
- В передней и задней части шлема установлена система вентиляции hi-mach для максимального охлаждения.
- Съемный моющийся сменный влагоотводящий вкладыш CoolMax™.
- Легкий двойной ремешок для подбородка.
- Тройная сертификация: DOT, ECE и SNELL M2015.

### Новинка ШЛЕМ XP-3 PRO CROSS X-RACE

Материал: стекловолокно

448612 • XS-2XL  
Серый (07), Зеленый (70)

DOT Snell ECE22.05



Некоторые из представленных моделей могут быть недоступны или не сертифицированы в вашей стране. Для получения актуальной информации обратитесь к своему дилеру BRP.



## XC-4

Этот шлем в стиле моделей для мотокросса сочетает в себе малый вес, комфорт и отличное соотношение цены и функциональных особенностей. Вы просто не сможете пройти мимо!

### ОСОБЕННОСТИ И ПРЕИМУЩЕСТВА

- Ограниченная гарантия 4 года.
- Вес: ± 1420 грамм для размера L.
- На передней и задней части шлема установлена система вентиляции hi-max для максимального охлаждения.
- Конструкция корпуса с использованием сверхлегкого поликарбоната и внутренняя поверхность из ударопоглощающего материала.
- Регулируемый козырек.
- Съемный моющийся сменный влагоотводящий вкладыш.
- Зимний дефлектор дыхания (приобретается отдельно).
- Легкий ремешок с застежкой типа DD-Ring.

### Новинка ШЛЕМ XC-4 CROSS TEAM

- Стойкий многоцветный рисунок с прозрачным защитным покрытием.
- Логотип Can-Am.

Материал: композитный материал из поликарбонатных волокон

448608 • XS-2XL

Серый (07), Красный (30)

DOT ECE22.05



## ПРОТИВОПЫЛЕВЫЕ МАСКИ

- Легко заменяемые фильтрующие элементы задерживают 99,9 % пыли, частиц, пыльцы и запахов.
- Изготовлены из мягкого и прочного неопрена. Прекрасно подходят для использования со шлемом или очками.
- Размер XS/S подходит большинству детей и подростков 12 лет и младше, размер M/L подходит большинству пользователей, размер XL/2XL подходит крупным пользователям (107 кг и более).
- В комплект входят 2 сменных фильтрующих элемента и небольшая сумка для хранения.
- Возможность приобретения сменного фильтра (447719).

### ПРОТИВОПЫЛЕВАЯ МАСКА CAN-AM ORIGIN

448524 • XS/S, M/L, XL/2XL • Черный с рисунком (94)



### ВЕНТИЛИРУЕМАЯ ПРОТИВОПЫЛЕВАЯ МАСКА CAN-AM

448525 • XS/S, M/L, XL/2XL • Черный (90)



## СИСТЕМЫ СВЯЗИ

### BLUETOOTH-СИСТЕМА СВЯЗИ SENA 30K

- Bluetooth-гарнитура с поддержкой технологии Sena Mesh Intercom™.
- Система 30K имеет новую функцию быстрой зарядки. Всего 20 минут зарядки обеспечивают впечатляющие 5 часов использования Bluetooth-интеркома или 3 часа в режиме Mesh Intercom.
- Частота связи 2,4 ГГц; принципиально новый способ связи с другими водителями.
- Если один из участников групповой связи выходит за пределы расстояния связи, система Mesh Intercom интеллектуально поддерживает бесперебойную связь с остальной частью группы. Одновременно проводится активный поиск повторного соединения (на случай, если член группы появится в зоне действия).
- В режиме закрытой группы модель 30K может соединять в полнодуплексном режиме до 16 водителей в радиусе до 2 км.
- Используемая системой Sena 30K технология Audio Multitasking позволяет общаться с помощью технологии Adaptive Mesh-Networking, одновременно пользуясь функциями Bluetooth, такими как потоковая передача музыки со смартфона, выполнение телефонных звонков или прослушивание пошаговой GPS-навигации.

\* Некоторые модели экипировки, аксессуаров и дополнительного оборудования могут быть недоступны или не сертифицированы в вашем регионе. Для получения актуальной информации обратитесь к своему дилеру BRP или в местные регулирующие органы.

#### ОДИНАРНЫЙ КОМПЛЕКТ

448610 • Один размер • Черный (90)

#### ДВОЙНОЙ КОМПЛЕКТ

448611 • Один размер • Черный (90)





## ОЧКИ

### ОЧКИ CAN-AM RACE SAND OT SCOTT

- Противопыльный фильтр из пеноматериала.
- Авторский рисунок на оправе и ремешке.
- Линзы из материала Lexan® с предотвращающим запотевание покрытием No Fog™ и защитой от УФ-излучения.
- Прилегающая к лицу часть из многослойного вспененного гипоаллергенного материала.
- Прочный ремешок с противоскользящей вставкой.
- Дополнительное прозрачное стекло в комплекте.
- В комплекте с чехлом.
- Совместимы с системой быстросъемных креплений Speed Strap (приобретается отдельно).
- Совместимы с роликовой и отрывной системами крепления пленки (приобретаются отдельно).

448638 • Один размер • Черный (90)



### ОЧКИ CAN-AM TRAIL OT SCOTT

- Линзы из материала Lexan® с защитой от УФ-излучения.
- Сверхмягкая гипоаллергенная поверхность, прилегающая к лицу.
- Совместимы с системой быстросъемных креплений Speed Strap (приобретается отдельно).
- Прочный ремешок с противоскользящей вставкой.
- Совместимы с роликовой и отрывной системами крепления пленки (приобретаются отдельно).

448616 • Один размер • Белый (01), Красный (30), Черный (90)



## ПЕРЧАТКИ

### Новинка ПЕРЧАТКИ X-RACE

- Сетчатые вставки обеспечивают вентиляцию области ладоней и подвижность кистей.
- Двойной слой ткани Clarino в области ладони и большого пальца обеспечивает дополнительную прочность и удобство.
- Анатомический дизайн.
- Силиконовые вставки на кончиках пальцев для крепкого захвата.
- Застежка на липучке обеспечивает прочную фиксацию перчатки на руке.

Материал: Air Mesh, Спандекс, Clarino



**МУЖСКИЕ**

286718 • X-S-2XL • Оранжевый (12), Зеленый (70)



**ЖЕНСКИЕ**

286719 • S-2XL • Оранжевый (12), Розовый (36)

### ПЕРЧАТКИ ADVENTURE TEAM

- Использование спандекса обеспечивает свободу движений кистей.
- Материал в области ладони — Chamude.
- Анатомический дизайн.
- Эластичная область запястья для легкого надевания и снятия.
- Силиконовое покрытие на внутренней стороне пальцев.

Материал: Спандекс, Chamude, полиэстер

446305 • S-3XL • Красный (30)



## ДЛЯ ПОДРОСТКОВ

### ПОДРОСТКОВЫЙ ШЛЕМ JUNIOR X CRUSH

- Подкладка из EPS с участками переменной плотности.
- Мягкие съемные/моющиеся вкладыши.
- Регулируемый козырек для защиты в любых погодных условиях.
- Система вентиляционных отверстий эффективно отводит тепло и влагу из шлема.
- Легкий двойной ремешок для подбородка.
- Наклейки Ski-Doo и Can-Am в комплекте.
- Может использоваться с дефлектором дыхания (приобретается отдельно).

Материал: ABS-пластик

448506 • S, M, L • Черный с рисунком (94)



### Новинка ОЧКИ CAN-AM BUZZ OT SCOTT

- Линзы из материала Lexan® с защитой от УФ-излучения.
- Сверхмягкая гипоаллергенная поверхность, прилегающая к лицу.
- Прочный ремешок с противоскользящей вставкой.
- Совместимы с системой быстросъемных креплений Speed Strap (приобретается отдельно).

448620 • Один размер • Черный (90)



Некоторые из представленных моделей могут быть недоступны или не сертифицированы в вашей стране. Для получения актуальной информации обратитесь к своему дилеру BRP.



## СУМКИ

## ВОДОНЕПРОНИЦАЕМЫЙ РЮКЗАК CAN-AM CARRIER ОТ OGIO

- Водонепроницаемый рюкзак-роллтоп.
- Светоотражающий рисунок.
- Воздухопроницаемая панель сзади обеспечивает прохладу со стороны спины.
- Нагрудный ремень с возможностью регулировки в двух направлениях.
- Усиленные плечевые ремни для максимального комфорта.
- Съёмная внутренняя вставка для увеличения объема внутреннего пространства рюкзака.
- Карманы для ноутбука и планшета.
- Органайзер с двумя карманами на молнии.
- Размеры: 52 x 27 x 17 см.

100 % Полиэстер

469544 - Один размер  
• Черный (90)

## СУМКА ДЛЯ ЭКИПИРОВКИ CAN-AM SLAYER ОТ OGIO

- Вместительное основное отделение с возможностью быстрого доступа к содержимому.
- Вместительное отделение для обуви.
- Карман для аксессуаров на молнии.
- Удобные ручки для переноски.
- Съёмный плечевой ремень.
- Прочное усиленное дно.
- Размеры: 81 x 41 x 46 см.

100 % Полиэстер

469294 - Один размер - Черный (90)



## РЮКЗАК CAN-AM URBAN ОТ OGIO

- Защитное отделение для ноутбука, облегчающее его осмотр в аэропорту.
- Карман для iPad™, планшета или электронной книги с мягкой подкладкой.
- Два боковых держателя для бутылок и аксессуаров.
- Эргономичные регулируемые плечевые ремни.
- Передний карман с 2 защищенными отделениями и кармашком.
- Размеры: 50 x 34 x 24 см.

100 % Полиэстер

469293 - Один размер  
Черный (90)

## КАК

## ИЗМЕРЯТЬ

- Для получения более точных результатов попросите кого-нибудь помочь вам снять мерки.
- Мерки снимайте в нижнем белье.
- Сантиметровая лента должна плотно прилегать к телу, но не сдавливать его.
- Если результат измерений оказывается между двумя размерами, выберите больший размер.

- 1 ОКРУЖНОСТЬ ГОЛОВЫ** Вокруг головы, от центра лба, над ушами и над естественным выступом на затылке.
- 2 ДЛИНА РУК** Вытяните руки вдоль туловища, слегка согнув их. Измерьте длину от центра шеи сзади вдоль руки до запястья.
- 3 ОБЪЕМ ГРУДИ** Измерьте под руками в самом широком месте груди.
- 4 ОБХВАТ ТАЛИИ** Измерьте обхват талии, удерживая палец между лентой и телом.
- 5 ОБХВАТ БЕДЕР** Измерьте обхват бедер по наиболее выступающим точкам ягодиц.
- 6 ПАХОВЫЙ ШОВ** Снимите обувь. Замерьте длину от промежности до пола.

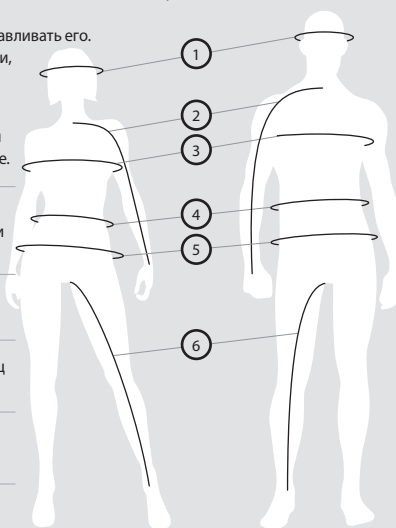

## КАКОЙ КОД СООТВЕТСТВУЕТ ВАШЕМУ РАЗМЕРУ?

1. Найдите свой размер. 2. Соответствующий код — это КОД, который вы используете при заказе в дополнение к артикулу. **Пример:** 440227\_90 Размер: M = код 06, следовательно, 4402270690

РАЗМЕР	КОД	РАЗМЕР	КОД	РАЗМЕР	КОД	РАЗМЕР	КОД	РАЗМЕР	КОД	РАЗМЕР	КОД
Один размер	00	LT	10	4XL	18	5	24	12	32	6-8	48
		XL	12	4XLT	19	6	25	13	33	7-8	54
XS	02	XLT	13	5XL	88	7	27	14	34	10-12	49
S	04	2XL	14	1	20	8	28	16	35	14-16	50
M	06	2XLT	15	2	21	9	29	18	78	S/M	72
MT	07	3XL	16	3	22	10	30	3-4	79	M/L	91
L	09	3XLT	17	4	23	11	31	5-6	52	L/XL	73

## ЭКИПИРОВКА И СПОРТИВНАЯ ОДЕЖДА

## МУЖСКИЕ МОДЕЛИ: РОСТ 174-183 CM

	XS	S	M	L	XL	2XL	3XL
Обхват груди	86-91	91-97	97-104	104-114	114-124	124-135	135-145
Обхват талии	71-76	76-81	81-89	89-99	99-109	109-122	122-132
Обхват бедер	86-91	91-97	97-104	104-114	114-124	124-135	135-145
Длина рук	76-79	79-81	81-84	84-86	86-89	89	89-91
Паховый шов	79-80	80-81	81	81	81	81	81

## ЖЕНСКИЕ МОДЕЛИ: РОСТ 160-177 CM

	XS	S	M	L	XL	2XL	3XL
Обхват груди	81-86	86-91	91-99	99-107	107-117	117-127	127-137
Обхват талии	66-71	71-76	76-84	84-91	91-102	102-112	112-122
Обхват бедер	89-94	94-99	99-107	107-114	114-124	124-135	135-145
Длина рук	76	76	77	79	80	81	84
Паховый шов	76	76	76	76	76	76	76

## ПЕРЧАТКИ (по ширине ладони)

## МУЖСКИЕ

	S	M	L	XL	2XL	3XL	ЖЕНСКИЕ				
	S	M	L	XL	2XL		S	M	L	XL	2XL
Ширина ладони, см	8	9	10	11,5	13	14	7	8	9	10	11,5

## ШЛЕМЫ

## МУЖСКИЕ И ЖЕНСКИЕ

	XS	S	M	L	XL	2XL	3XL
Окружность головы, см	53-54	55-56	57-58	59-60	61-62	63-64	65-66

## ДЛЯ ПОДРОСТКОВ

	S	M	L
Окружность головы, см	49-50	51-52	53-54

# ПОДДЕРЖИВАЙТЕ СВОЙ МОТОВЕЗДЕХОД CAN-AM В ПРЕКРАСНОЙ ФОРМЕ

**ВСПОМНИТЕ, ЧТО ПРИВЛЕКЛО ВАС В CAN-AM.** Продуманная конструкция. Жесткие испытания. Строгий контроль качества на производстве. Исключительная производительность Can-Am в условиях бездорожья обеспечивается оригинальными запчастями Can-Am вне зависимости от того, кто их установил — проверенные квалифицированные дилеры или вы в своем гараже.



**СДЕЛАЙТЕ  
САМИ — ЭТО  
ПОВОД ДЛЯ  
ГОРДОСТИ**

Вы любите повозиться со своим квадроциклом?  
Мы подготовили для вас список самых  
популярных запасных частей. См. на стр. 81.



\* На оригинальные запчасти, реализуемые через сеть BRP. Распространяется на продукты, установленные самостоятельно или авторизованным дилером BRP. Могут накладываться дополнительные исключения. Обратитесь к полному тексту ограниченных гарантийных обязательств или к своему дилеру Can-Am.

## КОМПЛЕКТ ДЛЯ ЗАМЕНЫ МОТОРНОГО МАСЛА

Универсальное решение,  
экономящее ваше время  
и деньги (стр. 87).



Всю линейку оригинальных деталей Can-Am можно просмотреть на сайте [can-amoffroad.com](http://can-amoffroad.com) в разделе запасных частей и товаров для технического обслуживания Parts & Maintenance.



## РЕГУЛЯРНОЕ ТЕХОБСЛУЖИВАНИЕ — ЗАЛОГ ИСПРАВНОЙ РАБОТЫ ВАШЕГО MAVERICK

КОНТРОЛИРУЙТЕ СОСТОЯНИЕ ЭТИХ КОМПОНЕНТОВ \*

- ✓ **МАСЛЯНЫЙ ФИЛЬТР** 420956123
- ✓ **МОТОРНОЕ МАСЛО** см. стр. 87
- ✓ **ТОПЛИВНЫЙ ФИЛЬТР** 709000330/709000100
- ✓ **ВОЗДУШНЫЙ ФИЛЬТР** 715900422/715002895
- ✓ **ВОЗДУШНЫЙ ФИЛЬТР ВАРИАТОРА** 706600148
- ✓ **ПРИВОДНОЙ РЕМЕНЬ** 422280652
- ✓ **ТОРМОЗНЫЕ КОЛОДКИ** см. стр. 82
- ✓ **КОМПЛЕКТЫ ПЫЛЬНИКОВ** см. стр. 82
- ✓ **КОЛЕСНЫЕ ПОДШИПНИКИ** 293350129
- ✓ **ШАРОВЫЕ ОПОРЫ** 706203084/706202045
- ✓ **СВЕЧА ЗАЖИГАНИЯ** 715900492
- ✓ **АККУМУЛЯТОРНАЯ БАТАРЕЯ** 410301203

\* Надлежащая периодичность технического обслуживания приводится в таблице техобслуживания.

ОРИГИНАЛЬНЫЕ ЗАПАСНЫЕ ЧАСТИ CAN-AM  
ДЛЯ ТЕХНИЧЕСКОГО ОБСЛУЖИВАНИЯ

## ОРИГИНАЛЬНЫЕ ЗАПАСНЫЕ ЧАСТИ CAN-AM ДЛЯ ТЕХНИЧЕСКОГО ОБСЛУЖИВАНИЯ

### МАСЛЯНЫЙ ФИЛЬТР

420956123



### ВОЗДУШНЫЙ ФИЛЬТР PREMIUM

- Фильтр высшего качества.
- Предотвращает попадание посторонних предметов с потоком воздуха в двигатель.
- Предотвращают преждевременный износ внутренних компонентов.

715900422



### ВЫСОКОПРОИЗВОДИТЕЛЬНЫЙ ВОЗДУШНЫЙ ФИЛЬТР ПРОИЗВОДСТВА TWIN AIR

- Лучший выбор для самых сложных условий эксплуатации.
- Многоступенчатая фильтрация через промасленный фильтрующий поролон обеспечивает мощный воздушный поток и превосходное удаление пыли.
- Фильтр можно промывать и использовать повторно.

715002895



### УПЛОТНИТЕЛЬНОЕ КОЛЬЦО (ДЛЯ СЛИВНОЙ ПРОБКИ)

(без изображения)

420552280

### УПЛОТНИТЕЛЬНОЕ КОЛЬЦО (КРЫШКА МАСЛЯНОГО ФИЛЬТРА)

(без изображения)

420650500

Также можно приобрести **полный комплект для замены моторного масла** (см. стр. 87).

### СВЕЧА ЗАЖИГАНИЯ

715900492



### ТОПЛИВНЫЙ ФИЛЬТР

(без изображения)

709000330

709000100 • (только модели EVAP)

### ПРЕДВАРИТЕЛЬНЫЙ ТОПЛИВНЫЙ ФИЛЬТР

(без изображения)

270600113

### ВОЗДУШНЫЙ ФИЛЬТР ВАРИАТОРА

(без изображения)

706600148

Примечание. Обратитесь к своему дилеру, чтобы узнать рекомендуемые розничные цены на оригинальные запасные части Can-Am.

ЗАПАСНЫЕ ЧАСТИ И СРЕДСТВА ДЛЯ ТЕХНИЧЕСКОГО ОБСЛУЖИВАНИЯ

**СПОРТИВНЫЙ РЕМЕНЬ ВАРИАТОРА (100 % PBO)**

- Высокопроизводительный ремень, изготовленный на основе уникальной технологии.
- 100-процентный передовой материал PBO из высокопрочных полимерных волокон.
- Предназначен для эксплуатации в условиях высокой температуры. Длительный срок службы.

**Maverick Turbo R**

422280652

**УПЛОТНЕНИЕ КРЫШКИ ВАРИАТОРА**

(без изображения)

420450405

**ПЕРЕХОДНИК ВЕДОМОГО ШКИВА**

(без изображения)

- Инструмент для разведения половинок ведомого шкива при замене ремня.
- Фиксирует положение ВМТ при проведении обслуживания.

708200720

**КОМПЛЕКТ ИНСТРУМЕНТОВ**

(без изображения)

- Позволяет развести половинки ведомого шкива при замене ремня.

529000088

**КОМПЛЕКТЫ ПЫЛЬНИКОВ ШРУС**

- В комплект поставки входят фиксаторы и смазка.
- Оригинальные пыльники ШРУС BRP обеспечивают полную совместимость и надлежащую посадку.

715900450 • Задний, внутренний и наружный

705401354 • Передний, внутренний и наружный



Примечание. Обратитесь к своему дилеру, чтобы узнать рекомендуемые розничные цены на оригинальные запасные части Can-Am.

Некоторые из представленных моделей могут быть недоступны или не сертифицированы в вашей стране. Для получения актуальной информации обратитесь к своему дилеру BRP.

**КОМПЛЕКТ ТОРМОЗНЫХ КОЛОДОК (МЕТАЛЛ)**

- Прочная конструкция обеспечивает длительный срок службы и выдерживает самые тяжелые нагрузки.
- Разработаны для эксплуатации в самых сложных условиях и при самых сильных нагрузках, например при движении по дюнам или грязи.
- Созданы специально для использования с квадроциклами Can-Am.

**Обратитесь к авторизованному дилеру или посетите наш интернет-магазин на сайте [can-amoffroad.com](http://can-amoffroad.com).**

**Maverick, Maverick MAX**

715900379 • Передняя левая

715900380 • Передняя правая

715900386 • Задняя левая

715900387 • Задняя правая

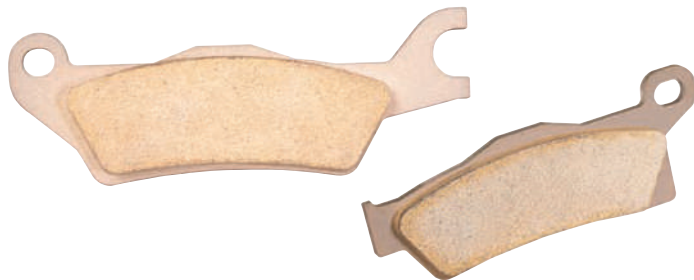
**АККУМУЛЯТОРНЫЕ БАТАРЕИ YUASA**

- Флагманские модели от ведущего производителя аккумуляторных батарей в Северной Америке.

410301203 • 18 А. Заправленная электролитом • (YTX20L-BS)

**КОМПЛЕКТ ПОЛУОСИ PERFORMANCE**

- Высокоэффективная конструкция идеально подходит для внедорожной эксплуатации, поскольку способна передавать на колеса высокий момент, необходимый для гонок, а также движения в дюнах или по пустыне.
- В состав комплекта входят ШРУС, ось и пыльники, выполненные с учетом особенностей вашего мотовездехода Can-Am.

**Обратитесь к своему дилеру или посетите наш интернет-магазин на сайте [can-amoffroad.com](http://can-amoffroad.com) для получения дополнительной информации о совместимости.**

**ПОДШИПНИКИ КОЛЕС**

(без изображения)

- Герметизированные подшипники для дополнительной защиты от воды и грязи.

293350129

**ШАРОВЫЕ ОПОРЫ**

- Прочная конструкция рассчитана на эксплуатацию в условиях бездорожья. Уплотнение продлевает срок службы опоры.

706203084 • Верхняя

706202045 • Нижняя



# ЧТО ОПРЕДЕЛЯЕТ ИСКЛЮЧИТЕЛЬНЫЕ СВОЙСТВА РЕМНЕЙ CAN-AM?

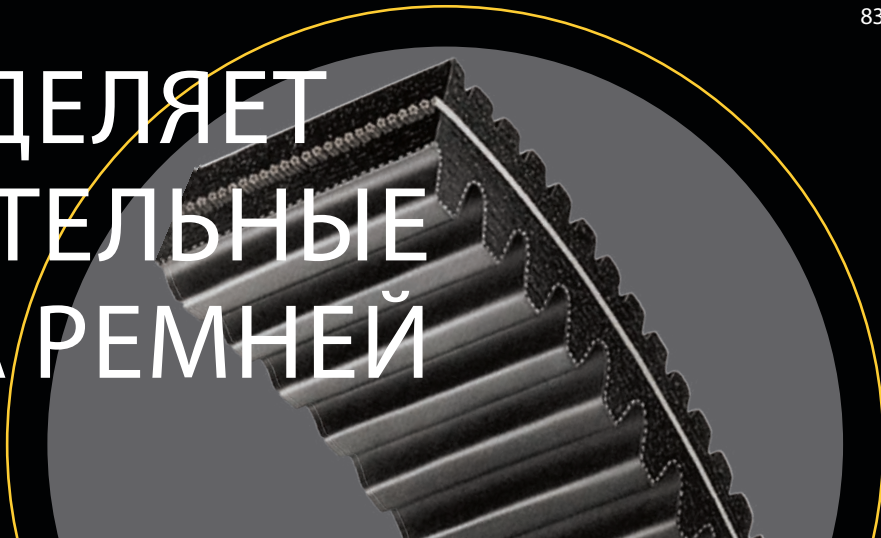

«Я ОПРОБОВАЛ ВСЕ БЕЗ ИСКЛЮЧЕНИЯ РЕМНИ, ПРЕДСТАВЛЕННЫЕ НА РЫНКЕ, И РАССЧИТЫВАЮ НА ПОБЕДУ ТОЛЬКО С РЕМНЯМИ CAN-AM».

## ФИЛ БЛЕРТОН

Победитель чемпионата мира UTV в 2017, 2018 и 2019 гг., чемпион VITD UTV в классе Pro Production Turbo в 2017 и 2018 гг.

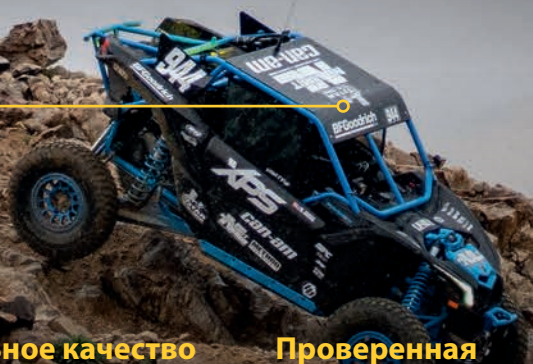

## Стабильное качество

Мы сотрудничаем с ведущими производителями спортивной мототехники, создавая для вас уникальные ремни вариаторов неизменно высокого качества.

## Высокая износостойчивость

Конструкция, изготовленная из 100-процентного передового высокопрочного полимерного волокна PBO, обеспечивает отличную устойчивость к температурным нагрузкам и максимально длинный срок службы.

## Проверенная эффективность

Наши инженеры спроектировали и испытали каждый ремень, доведя его до совершенства. Результат — быстрый ответ дроссельной заслонки, мощное ускорение, максимальная скорость и стабильные характеристики системы переключения передач.

## Индивидуальная калибровка

Мы обеспечиваем высочайший уровень производительности и долговечности, предлагая вам индивидуальное решение, откалиброванное по вашим требованиям.

## КОНСТРУКЦИЯ РЕМНЕЙ ВАРИАТОРА CAN-AM В СРАВНЕНИИ С КОНКУРИРУЮЩИМИ ПРЕДЛОЖЕНИЯМИ

### ПРЕДЕЛЫ ЖЕСТКОСТИ И ПРОЧНОСТИ

На основании динамометрических испытаний можно сделать вывод, что PBO превосходит материалы из кевлара (арамидное волокно) и углеволокна по всем показателям.

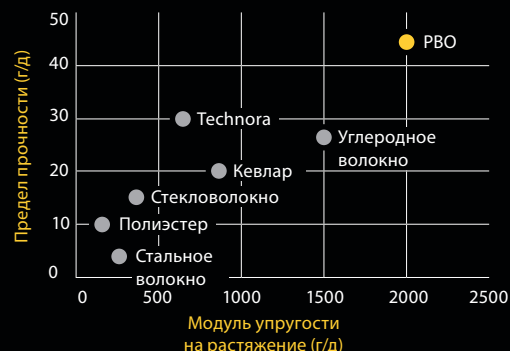

## СРАВНЕНИЕ ПОКАЗАТЕЛЕЙ ПРОЧНОСТИ

Сравнение с характеристиками ремня вариатора Can-Am.

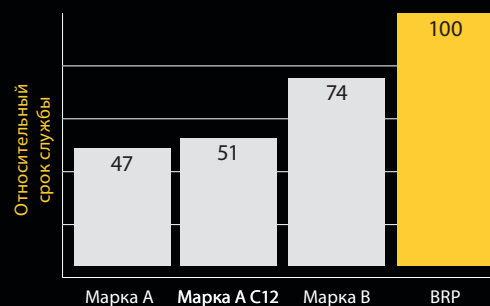

# XPS

## LUBRICANTS



**Кайл Чейни**  
**ЧЕМПИОН TORC PRO MOD UTV 2017 ГОДА,**  
**МНОГОКРАТНЫЙ ПОБЕДИТЕЛЬ GNCC**

Многократный участник ралли рейдов и чемпион по кросс-кантри Кайл Чейни использует XPS в своем Can-Am, чтобы выдержать экстремальные условия гонки.



**Фил Блертон**  
**ПОБЕДИТЕЛЬ ЧЕМПИОНАТА МИРА UTV В 2017, 2018 И 2019 ГГ.,**  
**ЧЕМПИОН VITD UTV В КЛАССЕ PRO PRODUCTION TURBO В 2017**  
**И 2018 ГГ.**

Смазочные материалы XPS — вот что выбирают такие прирожденные гонщики, как Фил Блертон, чтобы подняться на подиум.



### Хантер Миллер

Чемпион GNCC XC1 PRO TURBO UTV В 2018 г.  
Многократный чемпион в коротком заезде Хантер Миллер побеждал, делая ставку на XPS в любых обстоятельствах.



# ПОЧЕМУ МАСЛО XPS — ЛУЧШИЙ ВЫБОР ДЛЯ ДВИГАТЕЛЯ ROTAX?

Вы доверяете марке Can-Am, зная, что эта техника не подведет в сложных условиях эксплуатации. Точно так же вы можете довериться продуктам XPS, обеспечивающим надежную работу и длительный срок службы вашего двигателя Rotax.

## ИСКЛЮЧИТЕЛЬНАЯ ПРОИЗВОДИТЕЛЬНОСТЬ

Разработано с учетом высоких эксплуатационных характеристик двигателей Rotax.

## НЕПРЕВЗОЙДЕННАЯ НАДЕЖНОСТЬ

Получите максимум на каждом километре при любом режиме езды.

## ИДЕАЛЬНОЕ ДОПОЛНЕНИЕ ДЛЯ ДВИГАТЕЛЕЙ ROTAX

Разработано для двигателей Rotax, чтобы обеспечить наилучшую производительность и смазку в любых условиях.



Масло XPS проходит суровые испытания в самых сложных условиях. Закономерный результат — многие гонщики Can-Am доверяют только этой марке.

[can-amoffroad.com](http://can-amoffroad.com)



## ВСЕ ГОТОВО ДЛЯ ПОЕЗДКИ?

### СИНТЕТИЧЕСКОЕ МАСЛО XPS ДЛЯ ЧЕТЫРЕХТАКТНЫХ ДВИГАТЕЛЕЙ (10W-50)

- Разработано для мощных и высокопроизводительных четырехтактных двигателей, включая двигатели с наддувом, стурбонадувом и гоночные двигатели.
- В состав входят тщательно отобранные и протестированные базовые масла и специальные присадки.
- Формирует прочную пленку для защиты подшипников. Сохраняет превосходные рабочие характеристики в широком диапазоне температур, минимизирует отложения, защищает компоненты двигателя от разрушения, обеспечивает их термостойкость и не разжижается топливом, поддерживая максимальную производительность вашего двигателя.

779234 • 946 мл  
779235 • 3,785 л



### СИНТЕТИЧЕСКОЕ МАСЛО XPS ДЛЯ ЧЕТЫРЕХТАКТНЫХ ДВИГАТЕЛЕЙ (0W-40)

- Состав для спортивных двигателей с высококачественными противоизносными и антикоррозийными присадками.
- Лучший выбор для высокопроизводительных четырехтактных двигателей снегоходов, квадроциклов и SXS, эксплуатирующихся в холодную погоду.
- Обеспечивает превосходную защиту двигателя и коробки передач от перегрева и коррозии.
- Обеспечивает оптимальную производительность при высоких и низких температурах.

779139 • 946 мл  
779140 • 3,785 л



### ПОЛУСИНТЕТИЧЕСКОЕ МАСЛО XPS 4T 5W-40

- Состав для внедорожных моделей с высококачественными противоизносными и антикоррозийными присадками.
- Разработано для мощных четырехтактных двигателей внедорожной, дорожной техники и гидроциклов, включая спортивные двигатели с наддувом.
- Обеспечивает превосходную защиту двигателя и коробки передач от ржавчины и коррозии даже в самых экстремальных условиях.

779133 • 946 мл  
779134 • 3,785 л



Примечание. Обратитесь к своему дилеру, чтобы узнать рекомендуемые розничные цены на продукцию XPS.

Некоторые из представленных моделей могут быть недоступны или не сертифицированы в вашей стране. Для получения актуальной информации обратитесь к своему дилеру BRP.



# КОМПЛЕКТ ДЛЯ ЗАМЕНЫ МАСЛА, СОХРАНЯЮЩЕГО РАБОТОСПОСОБНОСТЬ ВАШЕГО ДВИГАТЕЛЯ ROTAX

Первым пунктом в списке процедур технического обслуживания вашего Can-Am должна идти регулярная замена моторного масла, что позволит сохранить вложенные деньги. Чтобы облегчить вам задачу, мы разработали комплект для замены моторного масла XPS, в который входит все необходимое для этой операции. Этот набор позволит вам сэкономить время и деньги.

[can-amoffroad.com](http://can-amoffroad.com)



## КОМПЛЕКТ ДЛЯ ЗАМЕНЫ МОТОРНОГО МАСЛА

- Удобный комплект «все в одном» для замены масла экономит время и деньги.
- Включает синтетическое или синтетическое смешанное масло XPS, масляный фильтр, уплотнительные кольца и прокладку.

- 779256 • Полусинтетическое (5W-40, 450 см<sup>3</sup> или меньше, кроме квадроциклов Rally и DS)
- 779257 • Синтетическое (0W-40, 450 см<sup>3</sup> или меньше, кроме квадроциклов Rally и DS)
- 779258 • Полусинтетическое (5W-40, 500 см<sup>3</sup> или больше, двухцилиндровый V-образный двигатель)
- 779259 • Синтетическое (0W-40, 500 см<sup>3</sup> или больше, двухцилиндровый V-образный двигатель)
- 779252 • Синтетическое (10W-50, 500 см<sup>3</sup> или больше, двухцилиндровый V-образный двигатель)
- 779260 • Полусинтетическое (5W-40, 900 ACE)
- 779261 • Синтетическое (10W-50, 900 ACE)



## СИНТЕТИЧЕСКОЕ ТРАНСМИССИОННОЕ МАСЛО

- Используются специализированные присадки для достижения максимальных рабочих характеристик дифференциалов Visco-Lok и Smart-Lok.
- Выдерживает повышенные нагрузки, обеспечивает превосходную механическую устойчивость и пониженный уровень окисления.
- Исключительная защита от износа и превосходные показатели при любых рабочих температурах.

75W-90

779158 • 946 мл

75W-140

779160 • 946 мл



## СИНТЕТИЧЕСКАЯ КОНСИСТЕНТНАЯ СМАЗКА ДЛЯ ПОДВЕСКИ

- Специально разработана для смазывания компонентов подвески мотовездеходов Can-Am.
- Устойчивая к температурным воздействиям смазка обеспечивает оптимальное смазывание компонентов подвески как в условиях сверхнизких, так и очень высоких температур. Дополнительно обеспечивает защиту подвески от грязи, влаги и коррозии даже в условиях интенсивного воздействия воды.

779163 • 400 г



## АНТИКОРРОЗИЙНАЯ СМАЗКА

- Многоцелевая смазка, которая также может использоваться для предотвращения коррозии и попадания влаги.
- Специальные присадки, входящие в ее состав, позволяют обеспечить требуемую степень смазываемости везде, где это необходимо.

779168 • 340 г



## ГОТОВАЯ ОХЛАЖДАЮЩАЯ ЖИДКОСТЬ С ПРОДЛЕННЫМ СРОКОМ СЛУЖБЫ

- Антифриз/охлаждающая жидкость XPS представляет собой дополненный присадками правильно подобранный раствор, предотвращающий образование коррозии и проявление кавитации в системах охлаждения техники BRP.
- Предназначенный специально для техники BRP состав обладает продолжительным (5 лет) сроком службы.
- Прекрасно отводит тепло.
- Идеально подходит для замены охлаждающей жидкости со сроком службы 2 года (зеленого цвета).

779150 • 946 мл



Примечание. Обратитесь к своему дилеру, чтобы узнать рекомендуемые розничные цены на продукцию XPS.



## ТОРМОЗНАЯ ЖИДКОСТЬ DOT4

- Соответствует, или превосходит, требованиям стандартов DOT3 и DOT4.
- Рассчитанный на эксплуатацию в условиях высоких температур состав не только не утрачивает своих рабочих качеств, но и поддерживает на требуемом уровне характеристики уплотнений в тормозной системе.

779151 • 355 мл



## СПОРТИВНАЯ ТОРМОЗНАЯ ЖИДКОСТЬ

- Превосходит требования стандарта DOT4. Предназначена для эксплуатации в особо сложных условиях или во время соревнований.
- Высокая стойкость к закипанию (точка кипения ок. 300 °C) позволяет использовать ее на соревнованиях для предотвращения ухудшения эксплуатационных характеристик тормозной системы.
- Не повреждает уплотнения и компоненты тормозной системы.
- Во избежание разбавления и ухудшения свойств жидкость следует заливать только в чистую/сухую тормозную систему.
- Специальный состав замедляет поглощение влаги жидкостью даже при многочисленных циклах нагрева.
- Рекомендуется для моделей Ski-Doo и Can-Am, участвующих в соревнованиях.

779152 • 355 мл



## МАСЛО ДЛЯ АМОРТИЗАТОРОВ

- Синтетическое масло с увеличенным сроком службы для обслуживания амортизаторов FOX.
- Состав предназначен для эксплуатации в сложных условиях или во время соревнований.
- Масло для амортизаторов со сверхвысоким индексом вязкости.
- Вязкость подобрана так, чтобы обеспечить оптимальную работу амортизаторов FOX.

779153 • 946 мл



## СТАБИЛИЗАТОР ТОПЛИВА

- Допускает использование со спиртосодержащими топливами. Обеспечивает стабилизацию топлива, предотвращая его разложение, приводящее к ухудшению запуска двигателя, плохому отклику дроссельной заслонки, ухудшению эксплуатационных характеристик двигателя.
- Спиртосодержащее топливо гигроскопично: данная присадка содержит действенные антикоррозионные присадки, защищающие компоненты системы подачи топлива.
- Предотвращает появление проблем, связанных с использованием топлива типа E10.

779171 • 236 мл



## СРЕДСТВО ПОДГОТОВКИ ТОПЛИВА

- Универсальный состав, который может использоваться как для подготовки топлива, так и для очистки топливной системы. Подходит для периодического использования для борьбы с плохим откликом дроссельной заслонки и системы запуска, а также для поддержания целостности системы подачи топлива и чистоты внутренних компонентов двигателя.
- Подготавливает топливо к перерыву в эксплуатации техники. Направлено на решение проблем со впитыванием водяных паров, свойственных современным спиртосодержащим топливам. Позволяет предотвратить образование коррозии на металлических компонентах.
- В состав средства входят запатентованные высококлассные присадки.
- Очищает клапаны, пригоревшие кольца и камеру сгорания.

779169 • 355 мл



## СРЕДСТВО ДЛЯ ОЧИСТКИ КАРБЮРАТОРА

- Средство подготовки топлива, предназначенное специально для решения проблем, возникающих в малолитражных двигателях при использовании спиртосодержащих топлив.
- Удаляет из системы подачи топлива смолистые отложения, которые могли образоваться за время перерыва в эксплуатации, стабилизирует топливо, предотвращая его разложение в течение 12 и более месяцев, обеспечивает защиту от коррозии, вызванной водяными парами, как при краткосрочном, так и длительном перерывах в эксплуатации.
- Кроме того, данное средство позволяет восстановить отклик дроссельной заслонки и облегчить запуск двигателя.
- Может регулярно использоваться для поддержания в чистоте внутренних компонентов системы подачи топлива, поддерживает в чистоте жиклеры карбюратора и предотвращает проблемы, вызванные использованием спиртосодержащих сортов топлива. Защищает компоненты, изготовленные из стали и цветных металлов, от коррозии и окисления.

779172 • 355 мл



Примечание. Обратитесь к своему дилеру, чтобы узнать рекомендуемые розничные цены на продукцию XPS.

Некоторые из представленных моделей могут быть недоступны или не сертифицированы в вашей стране. Для получения актуальной информации обратитесь к своему дилеру BRP.

ОТКРОЙТЕ СВОЙ МИР ПРИКЛЮЧЕНИЙ ВМЕСТЕ С BRP. **BRP.RU**



**ski-doo LYNX SEA-DOO CAN-AM ROTAX ALUMACraft. Manitou Evinrude**



CAN-AMOFFROAD.COM

 CAT\_PAC\_ORV\_Maverick\_20

© Bombardier Recreational Products Inc. (BRP), 2019. Все права защищены. \*,™ и логотип BRP являются зарегистрированными торговыми марками компании BRP или ее филиалов.

БРЕНД BRP

